

# بنام خداوند نور و امید



در جهت حفظ ارزش های طبیعت و محیط زیست می توانید فایل جامع کاتالوگ را از سایت آلتون رای دریافت نمایید

۱۰ سال خدمات

OSRAM LED

۵ سال گارانتی

### فضای داخلی

- چراغ های خطی
- چراغ های صنعتی
- چراغ های ریلی و مگنتی
- چراغ های سقفی توکار
- چراغ های سقفی روکار
- چراغ های ۶۰x۶۰
- چراغ های اضطراری

### فضای خارجی

- چراغ های خیابانی
- پروژکتور

### لوازم جانبی

- سنسور حرکتی





تولیدکننده محصولات روشنایی LED

---

[www.altonray.com](http://www.altonray.com)



الرقم  
ALTON RAY



## درباره ما

شرکت مهندسی آلتون رای در سال ۱۳۷۴ تاسیس و هم اکنون با سی سال تجربه، در زمینه طراحی و تولید انواع بردهای الکترونیکی و تجهیزات روشنایی فعالیت دارد. همزمان با ورود تکنولوژی LED در عرصه روشنایی، این مجموعه در سال ۱۳۸۴ با پشتوانه سالها تجربه در زمینه بردهای الکترونیکی پا به عرصه تولید محصولات روشنایی LED گذاشت. شرکت آلتون رای با داشتن واحد تحقیق و توسعه و همچنین راه اندازی خط تولید برد SMD موفق گردید ضمن تولید ماژول های روشنایی LED و درایورهای مورد نیاز آن، چراغ های استاندارد LED با گارانتی ۵ ساله را تولید کند. این شرکت توانسته در کلیه نقاط کشور دسترسی به محصولات روشنایی آلتون رای را فراهم کرده و اطمینان خاطر مشتریان عزیز را در ارائه خدمات پس از فروش به دست آورد.

هدف مجموعه آلتون رای بر این است که به لطف پروردگار متعال بتواند با ارائه چراغ های با کیفیت گامی بزرگ در جهت کسب رضایت شما هموطنان عزیز بردارد.

www.altonray.com ● ۰۲۱-۶۱۹۴۵ ● ۰۲۱-۶۶۳۴۳۰۰۰

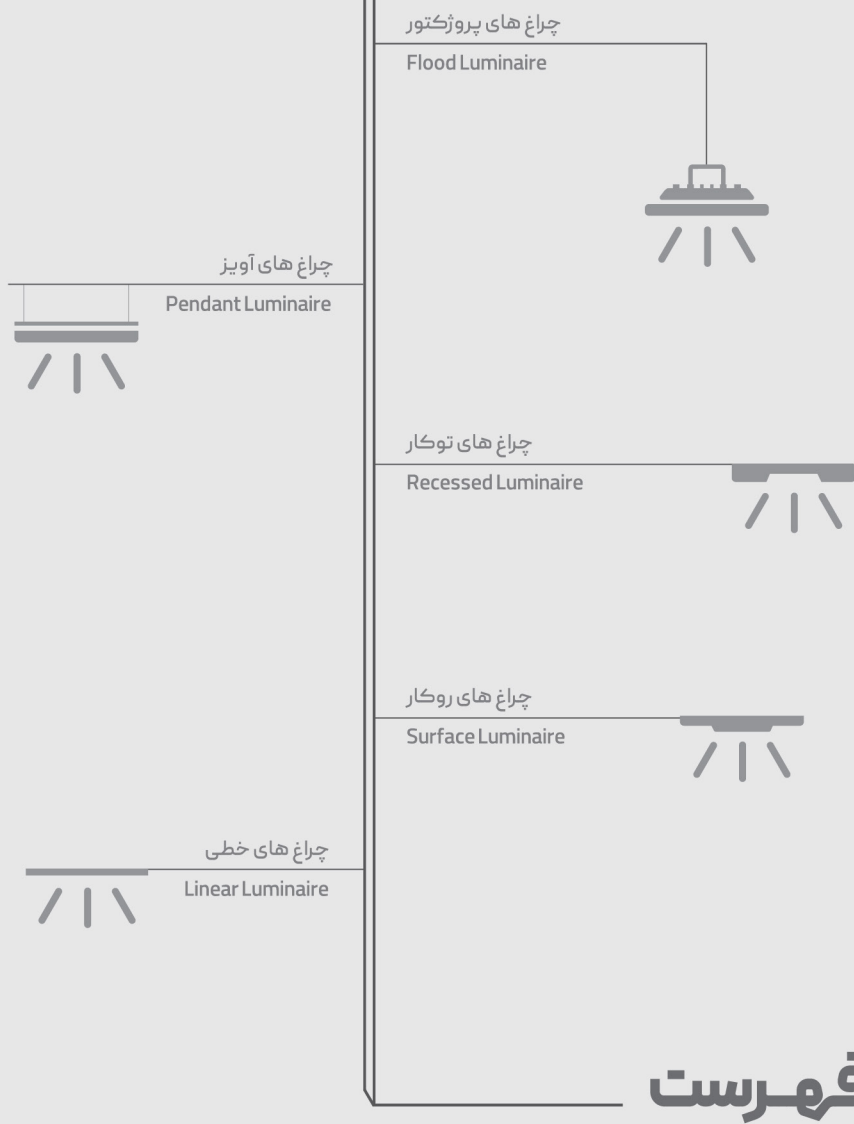



## مسکونی اداری تجاری صنعتی

### ■ فضای داخلی

#### چراغ سقفی توکار (دان لایت)

۱۱-۱۹	<input type="checkbox"/>	<input checked="" type="checkbox"/>	<input checked="" type="checkbox"/>	<input checked="" type="checkbox"/>	دنتیز
۲۰-۲۲	<input type="checkbox"/>	<input checked="" type="checkbox"/>	<input checked="" type="checkbox"/>	<input checked="" type="checkbox"/>	دریا
۲۳-۲۵	<input type="checkbox"/>	<input checked="" type="checkbox"/>	<input checked="" type="checkbox"/>	<input type="checkbox"/>	نورا
۲۶-۳۰	<input type="checkbox"/>	<input checked="" type="checkbox"/>	<input type="checkbox"/>	<input checked="" type="checkbox"/>	زمرد
۳۱-۳۴	<input type="checkbox"/>	<input checked="" type="checkbox"/>	<input type="checkbox"/>	<input checked="" type="checkbox"/>	یاقوت
۳۵-۳۷	<input type="checkbox"/>	<input checked="" type="checkbox"/>	<input checked="" type="checkbox"/>	<input type="checkbox"/>	درسان
۳۸-۴۰	<input type="checkbox"/>	<input type="checkbox"/>	<input type="checkbox"/>	<input checked="" type="checkbox"/>	دنیا
۴۱	<input type="checkbox"/>	<input type="checkbox"/>	<input type="checkbox"/>	<input checked="" type="checkbox"/>	آرتا (چراغ طرح هالوژن)

#### چراغ سقفی روکار

۴۳	<input type="checkbox"/>	<input checked="" type="checkbox"/>	<input type="checkbox"/>	<input checked="" type="checkbox"/>	شاینا (چراغ استوانه)
۴۴-۵۰	<input type="checkbox"/>	<input checked="" type="checkbox"/>	<input checked="" type="checkbox"/>	<input checked="" type="checkbox"/>	آیسان
۵۱-۵۲	<input type="checkbox"/>	<input checked="" type="checkbox"/>	<input checked="" type="checkbox"/>	<input checked="" type="checkbox"/>	مروارید
۵۳-۵۴	<input type="checkbox"/>	<input checked="" type="checkbox"/>	<input checked="" type="checkbox"/>	<input checked="" type="checkbox"/>	زمرد
۵۵-۵۶	<input type="checkbox"/>	<input checked="" type="checkbox"/>	<input type="checkbox"/>	<input checked="" type="checkbox"/>	النا (چراغ دکوراتیو)

#### چراغ ۶۰x۶۰

۵۹	<input type="checkbox"/>	<input checked="" type="checkbox"/>	<input checked="" type="checkbox"/>	<input type="checkbox"/>	سارینا
۶۰	<input type="checkbox"/>	<input checked="" type="checkbox"/>	<input checked="" type="checkbox"/>	<input type="checkbox"/>	سوزنا
۶۱	<input type="checkbox"/>	<input checked="" type="checkbox"/>	<input type="checkbox"/>	<input type="checkbox"/>	تیوان
۶۲-۶۳	<input type="checkbox"/>	<input checked="" type="checkbox"/>	<input checked="" type="checkbox"/>	<input type="checkbox"/>	درفام
۶۴	<input type="checkbox"/>	<input checked="" type="checkbox"/>	<input checked="" type="checkbox"/>	<input type="checkbox"/>	آفتاب
۶۵-۶۶	<input type="checkbox"/>	<input checked="" type="checkbox"/>	<input checked="" type="checkbox"/>	<input type="checkbox"/>	دینا
۶۷-۷۱	<input type="checkbox"/>	<input checked="" type="checkbox"/>	<input checked="" type="checkbox"/>	<input type="checkbox"/>	درین
۷۲-۷۳	<input checked="" type="checkbox"/>	<input type="checkbox"/>	<input type="checkbox"/>	<input type="checkbox"/>	تابان (اتاق تمیز)

#### چراغ اضطراری

۷۵	<input checked="" type="checkbox"/>	<input checked="" type="checkbox"/>	<input checked="" type="checkbox"/>	<input type="checkbox"/>	سها (چراغ خروج اضطراری)
۷۶-۷۷	<input checked="" type="checkbox"/>	<input checked="" type="checkbox"/>	<input type="checkbox"/>	<input type="checkbox"/>	دنتیز
۷۸-۷۹	<input checked="" type="checkbox"/>	<input checked="" type="checkbox"/>	<input type="checkbox"/>	<input type="checkbox"/>	کارن
۸۰	<input type="checkbox"/>	<input checked="" type="checkbox"/>	<input checked="" type="checkbox"/>	<input type="checkbox"/>	مروارید

#### چراغ خطی

۸۳-۹۲	<input type="checkbox"/>	<input checked="" type="checkbox"/>	<input checked="" type="checkbox"/>	<input checked="" type="checkbox"/>	لیان
۹۳-۹۷	<input type="checkbox"/>	<input type="checkbox"/>	<input checked="" type="checkbox"/>	<input checked="" type="checkbox"/>	درنیکا
۹۸-۱۰۰	<input type="checkbox"/>	<input checked="" type="checkbox"/>	<input type="checkbox"/>	<input checked="" type="checkbox"/>	درناز
۱۰۱-۱۰۵	<input type="checkbox"/>	<input type="checkbox"/>	<input checked="" type="checkbox"/>	<input checked="" type="checkbox"/>	دیبا
۱۰۶	<input type="checkbox"/>	<input checked="" type="checkbox"/>	<input checked="" type="checkbox"/>	<input type="checkbox"/>	دنا
۱۰۷-۱۰۸	<input type="checkbox"/>	<input checked="" type="checkbox"/>	<input type="checkbox"/>	<input type="checkbox"/>	هلنا
۱۰۹-۱۱۰	<input type="checkbox"/>	<input type="checkbox"/>	<input checked="" type="checkbox"/>	<input type="checkbox"/>	صدف
۱۱۱-۱۱۳	<input type="checkbox"/>	<input type="checkbox"/>	<input checked="" type="checkbox"/>	<input type="checkbox"/>	درنا

#### چراغ صنعتی

۱۱۵-۱۱۶	<input checked="" type="checkbox"/>	<input type="checkbox"/>	<input type="checkbox"/>	<input type="checkbox"/>	سبلان (سوله ای)
۱۱۷-۱۱۸	<input checked="" type="checkbox"/>	<input checked="" type="checkbox"/>	<input type="checkbox"/>	<input type="checkbox"/>	کارن
۱۱۹	<input checked="" type="checkbox"/>	<input type="checkbox"/>	<input checked="" type="checkbox"/>	<input type="checkbox"/>	دینو
۱۲۰	<input checked="" type="checkbox"/>	<input type="checkbox"/>	<input type="checkbox"/>	<input type="checkbox"/>	گلدیس (گلخانه ای)
۱۲۱	<input checked="" type="checkbox"/>	<input type="checkbox"/>	<input type="checkbox"/>	<input checked="" type="checkbox"/>	گللسار (گلخانه ای)
۱۲۲	<input checked="" type="checkbox"/>	<input type="checkbox"/>	<input type="checkbox"/>	<input type="checkbox"/>	آی گل (گلخانه ای)

#### ریلی و مگنتی

۱۲۵-۱۳۵	<input type="checkbox"/>	<input checked="" type="checkbox"/>	<input checked="" type="checkbox"/>	<input checked="" type="checkbox"/>	رومینا (مگنتی)
---------	--------------------------	-------------------------------------	-------------------------------------	-------------------------------------	----------------

### ■ فضای خارجی

#### خیابانی

۱۳۹-۱۴۲	<input checked="" type="checkbox"/>	<input type="checkbox"/>	<input type="checkbox"/>	<input type="checkbox"/>	سهند
---------	-------------------------------------	--------------------------	--------------------------	--------------------------	------

#### پروژکتور

۱۴۵-۱۴۸	<input checked="" type="checkbox"/>	<input checked="" type="checkbox"/>	<input type="checkbox"/>	<input type="checkbox"/>	آیدیس
۱۴۹-۱۵۰	<input checked="" type="checkbox"/>	<input checked="" type="checkbox"/>	<input type="checkbox"/>	<input type="checkbox"/>	آیدا
۱۵۱	<input checked="" type="checkbox"/>	<input checked="" type="checkbox"/>	<input type="checkbox"/>	<input type="checkbox"/>	آترا

#### لوازم جانبی

۱۵۳-۱۵۴	<input type="checkbox"/>	<input checked="" type="checkbox"/>	<input checked="" type="checkbox"/>	<input checked="" type="checkbox"/>	صبا (سنسور حرکتی)
---------	--------------------------	-------------------------------------	-------------------------------------	-------------------------------------	-------------------

Lighting For  
**INDOOR**



# فضای داخلی |



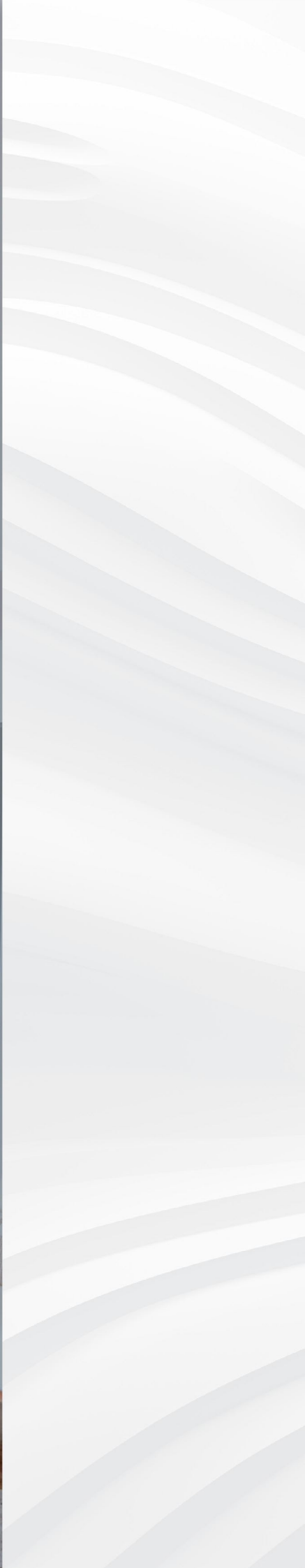

**چراغ های سقفی توکار (دان لایت)**  
**Ceiling Recessed Luminaire (downlight)**

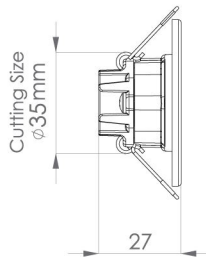
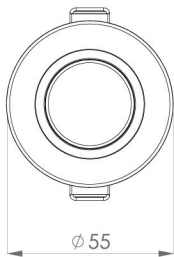
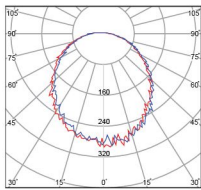
**DE****DENIZ**  
Ceiling Recessed Luminaire

## دنیز - چراغ روشنایی توکار قطر ۳,۵

چراغ مدل دنیز با طراحی دقیق و استفاده از LEDهای شرکت OSRAM، هیت سینک آلومینیومی و بدنه ABS، کیفیت بالا و طول عمر زیادی دارد. این چراغ با قطر ۳,۵ سانتی متر و راندمان نوری عالی، گزینه‌ای مناسب برای روشنایی محیط‌های مسکونی، اداری و تجاری است. زاویه تابش ۱۲۰ درجه، نور را به صورت یکنواخت پخش می‌کند و درجه حفاظت IP۵۲، مقاومت آن را در برابر گرد و غبار تضمین می‌کند. این محصول در سه رنگ نور آفتابی، طبیعی و مهتابی قابل سفارش است و انتخابی کارآمد و زیبا برای فضاهای داخلی محسوب می‌شود.



ولتاژ ورودی	250 ~ 110 VAC
دمای کارکرد	-۳۰ ~ ۵۰ C°
CRI	۸۰ <
کاربرد	مسکونی-اداری-تجاری
نوع نصب	توکار
جنس دیفیوزر	PS
جنس بدنه	ABS+AL
نوع بسته بندی	تکی کارتی
LED CHIP	OSRAM

کد کالا	DE71
شارنوری (Lm)	۲۵۰
توان (W)	۳
دوره گارانتی (سال)	۵
دمای رنگ (۳۰۰۰/۴۰۰۰/۶۰۰۰)	• • •
راندمان (Lm/w)	۸۳
درجه حفاظت (IP)	IP52
زاویه تابش (درجه)	۱۲۰
رنگ بدنه	□
وزن (Kg)	۰,۰۵



## دنیز - چراغ روشنایی توکار قطر ۵

چراغ مدل دنیز با طراحی دقیق و استفاده از LEDهای شرکت OSRAM، هیت سینک آلومینیومی و بدنه ABS، کیفیت بالا و طول عمر زیادی دارد. این چراغ با قطر برش ۵ سانتی‌متر و راندمان نوری عالی، گزینه‌ای مناسب برای روشنایی محیط‌های مسکونی، اداری و تجاری است. زاویه تابش ۱۲۰ درجه، نور را به صورت یکنواخت پخش می‌کند و درجه حفاظت IP52، مقاومت آن را در برابر گرد و غبار تضمین می‌کند. این محصول در سه رنگ نور آفتابی، طبیعی و مهتابی قابل سفارش است و انتخابی کارآمد و زیبا برای فضاهای داخلی محسوب می‌شود.

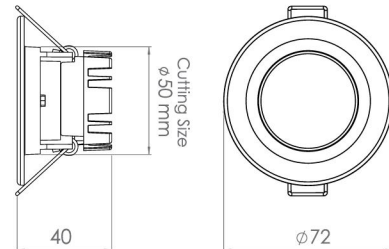
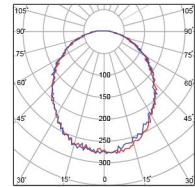

ولتاژ ورودی	250 ~ 110 VAC
دمای کارکرد	۳۰ - ۵۰ C°
CRI	۸۰ <
کاربرد	مسکونی-اداری-تجاری
نوع نصب	توکار
جنس دیفیوزر	PS
جنس بدنه	ABS+AL
نوع بسته بندی	تکی کارتی
LED CHIP	OSRAM

کد کالا	DE05	DE07
شارژوری (Lm)	۴۵۰	۴۵۰
توان (W)	۵	۵
دوره گارانتی (سال)	۵	۵
دمای رنگ (۳۰۰۰/۴۰۰۰/۶۰۰۰)	•••	•••
راندمان (Lm/w)	۱۰۰	۱۰۰
درجه حفاظت (IP)	IP52	IP52
زاویه تابش (درجه)	۱۲۰	۱۲۰
رنگ بدنه	□	■
وزن (Kg)	۰,۰۸	۰,۰۸

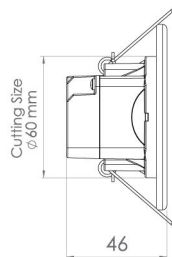
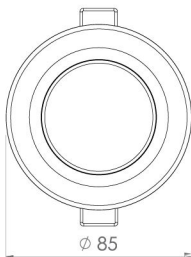
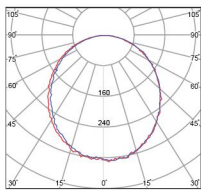

## دنیز - چراغ روشنایی توکار قطر ۶

چراغ مدل دنیز با طراحی دقیق و استفاده از LEDهای شرکت OSRAM، هیت سینک آلومینیومی و بدنه ABS، کیفیت بالا و طول عمر زیادی دارد. این چراغ با قطر برش ۶ سانتی متر و راندمان نوری عالی، گزینه‌ای مناسب برای روشنایی محیط‌های مسکونی، اداری و تجاری است. زاویه تابش ۱۲۰ درجه، نور را به صورت یکنواخت پخش می‌کند و درجه حفاظت IP52، مقاومت آن را در برابر گرد و غبار تضمین می‌کند. این محصول در سه رنگ نور آفتابی، طبیعی و مهتابی قابل سفارش است و انتخابی کارآمد و زیبا برای فضاهای داخلی محسوب می‌شود.



ولتاژ ورودی	250 ~ 110 VAC
دمای کارکرد	-۳۰ ~ ۵۰ C°
CRI	۸۰ <
کاربرد	مسکونی-اداری-تجاری
نوع نصب	توکار
جنس دیفیوزر	PS
جنس بدنه	ABS+AL
نوع بسته بندی	تکی کارتی
LED CHIP	OSRAM

کد کالا	DE61	DE63
شارژوری (Lm)	۵۴۰	۵۴۰
توان (W)	۶	۶
دوره گارانتی (سال)	۵	۵
دمای رنگ (۳۰۰۰/۴۰۰۰/۶۰۰۰)	•••	•••
راندمان (Lm/w)	۹۰	۹۰
درجه حفاظت (IP)	IP52	IP52
زاویه تابش (درجه)	۱۲۰	۱۲۰
رنگ بدنه	□	■
وزن (Kg)	۰,۱۰۵	۰,۱۰۵



## دنیز - چراغ روشنایی توکار قطر ۷,۵

چراغ مدل دنیز با طراحی دقیق و استفاده از LEDهای شرکت OSRAM هیت سینک آلومینیومی و بدنه ABS، کیفیت بالا و طول عمر زیادی دارد. این چراغ با قطر برش ۷,۵ سانتی متر و راندمان نوری عالی، گزینه‌ای مناسب برای روشنایی محیط‌های مسکونی، اداری و تجاری است. زاویه تابش ۱۲۰ درجه، نور را به صورت یکنواخت پخش می‌کند و درجه حفاظت IP52، مقاومت آن را در برابر گرد و غبار تضمین می‌کند. این محصول در سه رنگ نور آفتابی، طبیعی و مهتابی قابل سفارش است و انتخابی کارآمد و زیبا برای فضاهای داخلی محسوب می‌شود.

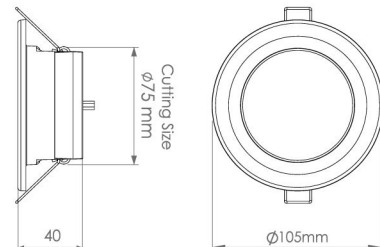
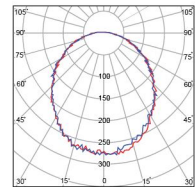

250 ~ 110 VAC	ولتاژ ورودی
-۳۰ ~ ۵۰ C°	دمای کارکرد
۸۰ <	CRI
مسکونی-اداری-تجاری	کاربرد
توکار	نوع نصب
PP	جنس دیفیوزر
ABS+AL	جنس بدنه
تکی کارتی	نوع بسته بندی
OSRAM	LED CHIP

DE41	DE43	DE46	کد کالا
۵۴۰	۵۴۰	۵۴۰	شارنوری (Lm)
۶	۶	۶	توان (W)
۵	۵	۵	دوره گارانتی (سال)
سه رنگ (3color)	سه رنگ (3color)	سه رنگ (3color)	دمای رنگ (۳۰۰۰/۴۰۰۰/۶۰۰۰)
۹۰	۹۰	۹۰	راندمان (Lm/w)
IP52	IP52	IP52	درجه حفاظت (IP)
۱۲۰	۱۲۰	۱۲۰	زاویه تابش (درجه)
□	□	■	رنگ بدنه
۰,۱۵	۰,۱۶	۰,۱۶۴	وزن (Kg)

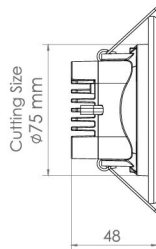
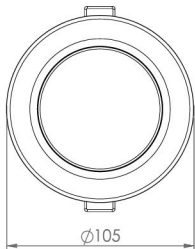
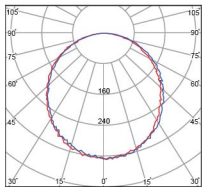
**DE****DENIZ**  
Ceiling Recessed Luminaire

## دنیز - چراغ روشنایی توکار قطر ۷,۵

چراغ مدل دنیز با طراحی دقیق و استفاده از LEDهای شرکت OSRAM هیت سینک آلومینیومی و بدنه ABS، کیفیت بالا و طول عمر زیادی دارد. این چراغ با قطر برش ۷,۵ سانتی متر و راندمان نوری عالی، گزینه‌ای مناسب برای روشنایی محیط‌های مسکونی، اداری و تجاری است. زاویه تابش ۱۲۰ درجه، نور را به صورت یکنواخت پخش می‌کند و درجه حفاظت IP52، مقاومت آن را در برابر گرد و غبار تضمین می‌کند. این محصول در سه رنگ نور آفتابی، طبیعی و مهتابی قابل سفارش است و انتخابی کارآمد و زیبا برای فضاهای داخلی محسوب می‌شود.



250 ~ 110 VAC	ولتاژ ورودی
-۳۰ ~ ۵۰ C°	دمای کارکرد
۸۰ <	CRI
مسکونی-اداری-تجاری	کاربرد
توکار	نوع نصب
PP	جنس دیفیوزر
ABS+AL	جنس بدنه
تکی کازی	نوع بسته بندی
OSRAM	LED CHIP

DE51	DE53	کد کالا
۸۰۰	۸۰۰	شارنوری (Lm)
۹	۹	توان (W)
۵	۵	دوره گارانتی (سال)
•••••	•••••	دمای رنگ (۳۰۰۰/۴۰۰۰/۶۰۰۰)
۸۹	۸۹	راندمان (Lm/w)
IP52	IP52	درجه حفاظت (IP)
۱۲۰	۱۲۰	زاویه تابش (درجه)
□	■	رنگ بدنه
۰,۱۸	۰,۱۸	وزن (Kg)



## دنیز - چراغ روشنایی توکار قطر ۸

چراغ مدل دنیز با طراحی دقیق و استفاده از LEDهای شرکت OSRAM هیت سینک آلومینیومی و بدنه ABS، کیفیت بالا و طول عمر زیادی دارد. این چراغ با قطر برش ۸ سانتی‌متر و راندمان نوری عالی، گزینه‌ای مناسب برای روشنایی محیط‌های مسکونی، اداری و تجاری است. زاویه تابش ۱۲۰ درجه، نور را به صورت یکنواخت پخش می‌کند. این محصول در دو درجه حفاظت IP۵۲ و IP۶۵ قابل عرضه است، که مقاومت آن را در برابر گرد و غبار و رطوبت تضمین می‌کند. همچنین، چراغ دنیز در سه رنگ نور آفتابی، طبیعی و مهتابی قابل سفارش است و انتخابی کارآمد و زیبا برای فضاهای داخلی محسوب می‌شود.

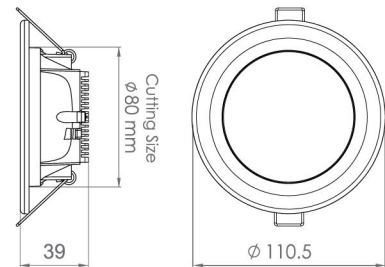
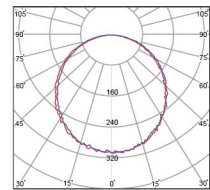

ولتاژ ورودی	250 ~ 110 VAC
دمای کارکرد	۳۰ - ۵۰ C°
CRI	۸۰ <
کاربرد	مسکونی-اداری-تجاری
نوع نصب	توکار
جنس دیفیوزر	PS
جنس بدنه	ABS+AL
نوع بسته بندی	تکی گارتنی
LED CHIP	OSRAM

کد کالا	DE12	DE15
شارنوری (Lm)	۵۴۰	۵۴۰
توان (W)	۶	۶
دوره گارانتی (سال)	۵	۳
دمای رنگ (۳۰۰۰/۴۰۰۰/۶۰۰۰)	● ● ●	● ● ●
راندمان (Lm/w)	۹۰	۹۰
درجه حفاظت (IP)	IP52	IP65
زاویه تابش (درجه)	۱۲۰	۱۲۰
رنگ بدنه	□	□
وزن (Kg)	۰,۱۵۴	۰,۱۷

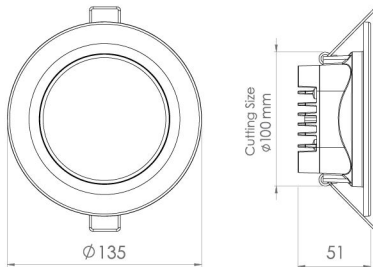
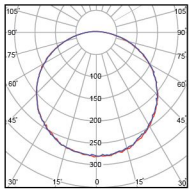

**DE****DENIZ**  
Ceiling Recessed Luminaire

## دنیز - چراغ روشنایی توکار قطر ۱۰۰

چراغ مدل دنیز با طراحی دقیق و استفاده از LEDهای شرکت OSRAM هیت سینک آلومینیومی و بدنه ABS، کیفیت بالا و طول عمر زیادی دارد. این چراغ با قطر برش ۱۰ سانتی متر و راندمان نوری عالی، گزینه‌ای مناسب برای روشنایی محیط‌های مسکونی، اداری و تجاری است. زاویه تابش ۱۲۰ درجه، نور را به صورت یکنواخت پخش می‌کند و درجه حفاظت IP52 مقاومت آن را در برابر گرد و غبار تضمین می‌کند. این محصول در سه رنگ نور آفتابی، طبیعی و مهتابی قابل سفارش است و انتخابی کارآمد و زیبا برای فضاهای داخلی محسوب می‌شود.



250 ~ 110 VAC	ولتاژ ورودی
-۳۰ ~ ۵۰ C°	دمای کارکرد
۸۰ <	CRI
مسکونی-اداری-تجاری	کاربرد
توکار	نوع نصب
PS	جنس دیفیوزر
ABS+AL	جنس بدنه
تکی کارتی	نوع بسته بندی
OSRAM	LED CHIP

<b>DE81</b>	کد کالا
۱۲۰۰	شارنوری (Lm)
۱۲	توان (W)
۵	دوره گارانتی (سال)
• • •	دمای رنگ (۳۰۰۰/۴۰۰۰/۶۰۰۰)
۱۰۰	راندمان (Lm/w)
IP52	درجه حفاظت (IP)
۱۲۰	زاویه تابش (درجه)
□	رنگ بدنه
۰,۲۵	وزن (Kg)



## دنیز - چراغ روشنایی توکار قطر ۱۲

چراغ مدل دنیز با طراحی دقیق و استفاده از LEDهای شرکت OSRAM هیت سینک آلومینیومی و بدنه ABS، کیفیت بالا و طول عمر زیادی دارد. این چراغ با قطر برش ۱۲ سانتی‌متر و راندمان نوری عالی، گزینه‌ای مناسب برای روشنایی محیط‌های مسکونی، اداری و تجاری است. زاویه تابش ۱۲۰ درجه، نور را به صورت یکنواخت پخش می‌کند و درجه حفاظت IP52، مقاومت آن را در برابر گرد و غبار تضمین می‌کند. این محصول در سه رنگ نور آفتابی، طبیعی و مهتابی قابل سفارش است و انتخابی کارآمد و زیبا برای فضاهای داخلی محسوب می‌شود.

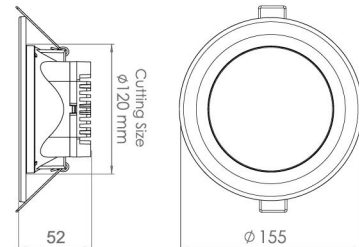
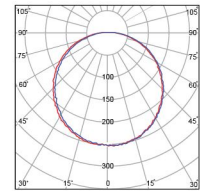

ولتاژ ورودی	250 ~ 110 VAC
دمای کارکرد	-۳۰ ~ ۵۰ C°
CRI	۸۰ <
کاربرد	مسکونی-اداری-تجاری
نوع نصب	توکار
جنس دیفیوزر	PP
جنس بدنه	ABS+AL
نوع بسته بندی	تکی کارتی
LED CHIP	OSRAM

کد کالا	DE21
شارنوری (Lm)	۱۲۰۰
توان (W)	۱۲
دوره گارانتی (سال)	۵
دمای رنگ (۳۰۰۰/۴۰۰۰/۶۰۰۰)	• • •
راندمان (Lm/w)	۱۰۰
درجه حفاظت (IP)	IP52
زاویه تابش (درجه)	۱۲۰
رنگ بدنه	□
وزن (Kg)	۰٫۳

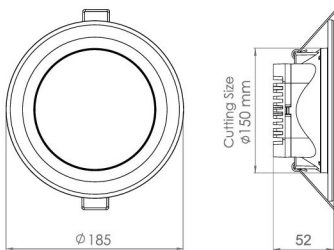
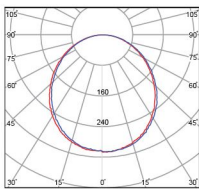
**DE****DENIZ**  
Ceiling Recessed Luminaire

## دنیز - چراغ روشنایی توکار قطر ۱۵

چراغ مدل دنیز با طراحی دقیق و استفاده از LEDهای شرکت OSRAM، هیت سینک آلومینیومی و بدنه ABS، کیفیت بالا و طول عمر زیادی دارد. این چراغ با قطر برش ۱۵ سانتی متر و راندمان نوری عالی گزینه‌ای مناسب برای روشنایی محیط‌های مسکونی، اداری و تجاری است. زاویه تابش ۱۲۰ درجه، نور را به صورت یکنواخت پخش می‌کند و درجه حفاظت IP52، مقاومت آن را در برابر گرد و غبار تضمین می‌کند. این محصول در سه رنگ نور آفتابی، طبیعی و مهتابی قابل سفارش است و انتخابی کارآمد و زیبا برای فضاهای داخلی محسوب می‌شود.



ولتاژ ورودی	250 ~ 110 VAC
دمای کارکرد	-۳۰ ~ ۵۰ C°
CRI	۸۰ <
کاربرد	مسکونی-اداری-تجاری
نوع نصب	توکار
جنس دیفیوزر	PP
جنس بدنه	ABS+AL
نوع بسته بندی	تکی کارتی
LED CHIP	OSRAM

کد کالا	DE31
شارژوری (Lm)	۱۶۰۰
توان (W)	۱۶
دوره گارانتی (سال)	۵
دمای رنگ (۳۰۰۰/۴۰۰۰/۶۰۰۰)	• • •
راندمان (Lm/w)	۱۰۰
درجه حفاظت (IP)	IP52
زاویه تابش (درجه)	۱۲۰
رنگ بدنه	□
وزن (Kg)	۰,۴۳

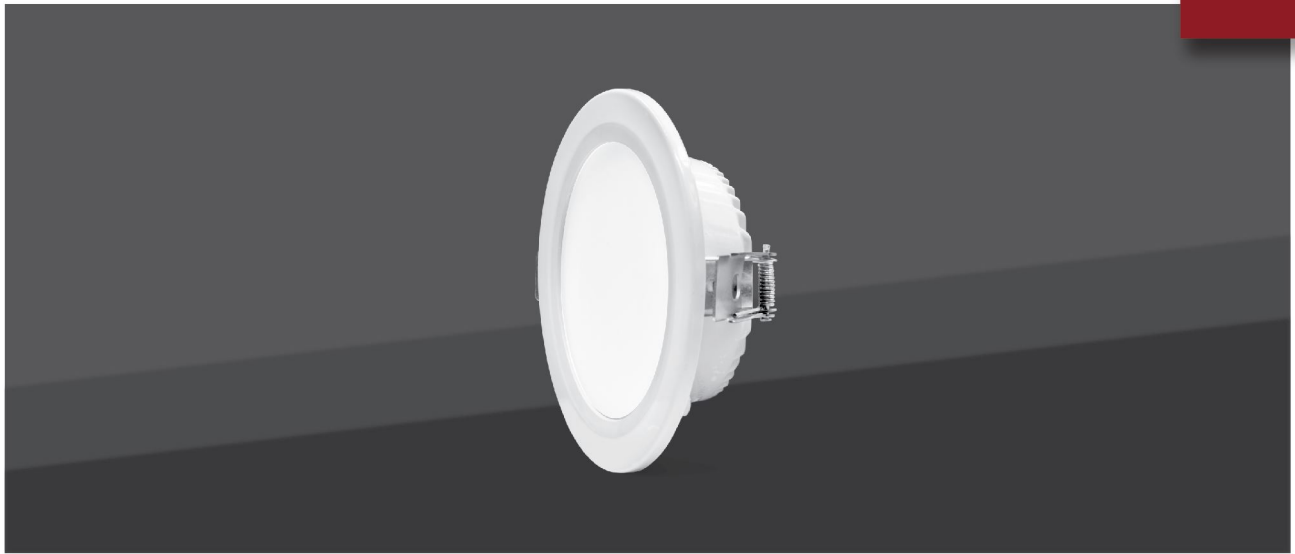

## دریا - چراغ روشنایی توکار قطر ۱۲

این محصول با استفاده از LED شرکت OSRAM و با بدنه تمام آلومینیوم طراحی و تولید گردیده است. بدنه آلومینیومی امکان دفع حرارت بیشتر را فراهم کرده که طول عمر و همچنین شارژوری بالا را برای این چراغ امکان پذیر ساخته است. ظاهر زیبا در کنار سایر ویژگی‌های اشاره شده، آن را برای روشنایی محیط‌های اداری، مسکونی و تجاری مناسب ساخته است. این محصول با درجه حفاظت IP52 و IP65 و زاویه تابش ۱۲۰ درجه، در سه رنگ نور طبیعی، مهتابی و آفتابی قابل سفارش است.

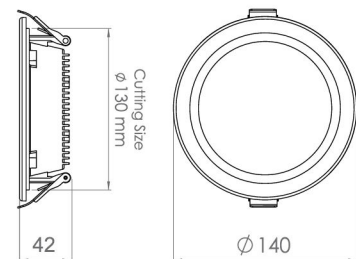
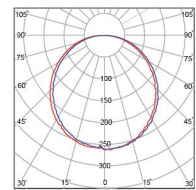

250 ~ 110 VAC	ولتاژ ورودی
-۳۰ ~ ۵۰ C°	دمای کاربرد
۸۰ <	CRI
مسکونی-اداری-تجاری	کاربرد
توکار	نوع نصب
PS	جنس دیفیوزر
AL	جنس بدنه
تکی کازتی	نوع بسته بندی
OSRAM	LED CHIP

کد کالا	DA22	DA23
شارژوری (Lm)	۱۶۰۰	۱۶۰۰
توان (W)	۱۸	۱۸
دوره گارانتی (سال)	۵	۳
دمای رنگ (۳۰۰۰/۴۰۰۰/۶۰۰۰)	•••	•••
راندمان (Lm/w)	۸۹	۸۹
درجه حفاظت (IP)	IP52	IP65
زاویه تابش (درجه)	۱۲۰	۱۲۰
رنگ بدنه	□	□
وزن (kg)	۰,۳۸	۰,۶۳

# DA

## DARYA Recessed Luminaire- D15

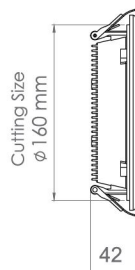
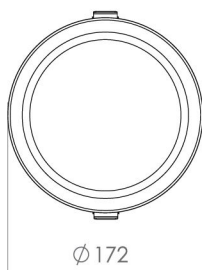
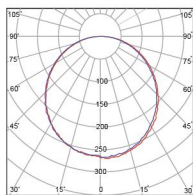

## دریا - چراغ روشنایی توکار قطر ۱۵

این محصول با استفاده از LED شرکت OSRAM و با بدنه تمام آلومینیوم طراحی و تولید گردیده است. بدنه آلومینیومی امکان دفع حرارت بیشتر را فراهم کرده که طول عمر و همچنین شارژی بالا را برای این چراغ امکان پذیر ساخته است. ظاهر زیبا در کنار سایر ویژگی‌های اشاره شده، آن را برای روشنایی محیط های اداری، مسکونی و تجاری مناسب ساخته است. این محصول با درجه حفاظت IP52 و IP65 و زاویه تابش ۱۲۰ درجه، در سه رنگ نور طبیعی، مهتابی و آفتابی قابل سفارش است.



ولتاژ ورودی	250 ~ 110 VAC
دمای کارکرد	-۳۰ ~ ۵۰ C°
CRI	۸۰ <
کاربرد	مسکونی-اداری-تجاری
نوع نصب	توکار
جنس دیفیوزر	PS
جنس بدنه	AL
نوع بسته بندی	تکی کارتی
LED CHIP	OSRAM

کد کالا	DA32	DA33
شارژی (Lm)	۲۱۰۰	۲۱۰۰
توان (W)	۲۲	۲۲
دوره گارانتی (سال)	۵	۳
دمای رنگ (۳۰۰۰/۴۰۰۰/۶۰۰۰)	•••	•••
راندمان (Lm/w)	۹۵	۹۵
درجه حفاظت (IP)	IP52	IP65
زاویه تابش (درجه)	۱۲۰	۱۲۰
رنگ بدنه	□	□
وزن (Kg)	۰,۴۸	۰,۷۸

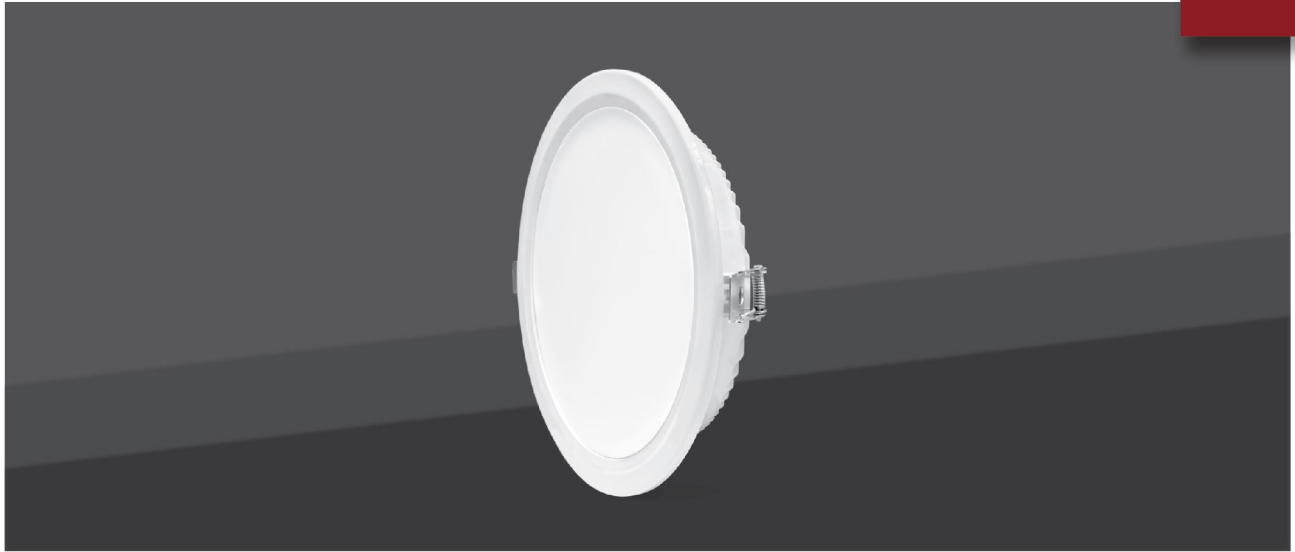

## دریا - چراغ روشنایی توکار قطر ۲۰

این محصول با استفاده از LED شرکت OSRAM و با بدنه تمام آلومینیوم طراحی و تولید گردیده است. بدنه آلومینیومی امکان دفع حرارت بیشتر را فراهم کرده که طول عمر و همچنین شارژوری بالا را برای این چراغ امکان پذیر ساخته است. ظاهر زیبا در کنار سایر ویژگی‌های اشاره شده، آن را برای روشنایی محیط‌های اداری، مسکونی و تجاری مناسب ساخته است. این محصول با درجه حفاظت IP52 و IP65 و زاویه تابش ۱۲۰ درجه، در سه رنگ نور طبیعی، مهتابی و آفتابی قابل سفارش است.

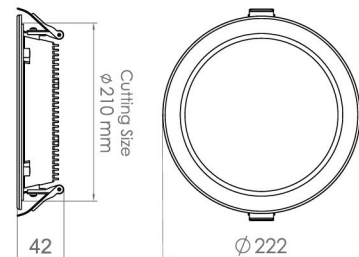
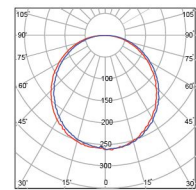

ولتاژ ورودی	250 ~ 110 VAC
دمای کارکرد	۵۰ C° ~ -۳۰
CRI	۸۰ <
کاربرد	مسکونی-اداری-تجاری
نوع نصب	توکار
جنس دیفیوزر	PS
جنس بدنه	AL
نوع بسته بندی	تکی کارتی
LED CHIP	OSRAM

کد کالا	DA41	DA42	DA43
شارژوری (Lm)	۲۲۰۰	۳۶۰۰	۳۶۰۰
توان (W)	۲۲	۳۶	۳۶
دوره گارانتی (سال)	۵	۵	۳
دمای رنگ (۳۰۰۰/۴۰۰۰/۶۰۰۰)	•••	•••	•••
راندمان (Lm/w)	۱۰۰	۱۰۰	۱۰۰
درجه حفاظت (IP)	IP52	IP65	IP52
زاویه تابش (درجه)	۱۲۰	۱۲۰	۱۲۰
رنگ بدنه	□	□	□
وزن (Kg)	۰,۶۳	۰,۶۸	۰,۷۷

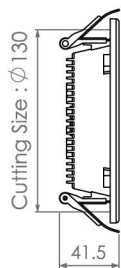
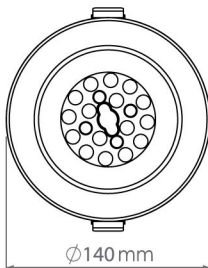
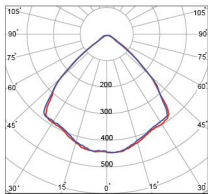

## نورا- چراغ سقفی توکار قطر ۱۲- زاویه ۹۰

چراغ نورا با استفاده از لنزهای ۹۰ درجه، امکان ایجاد زاویه پخش نور بسته را فراهم می‌کند که این ویژگی آن را به گزینه‌ای بسیار مناسب برای جایگزینی با چراغ‌های COB تبدیل می‌نماید. وزن کم، راندمان نوری بالا و بدنه‌ی تمام آلومینیومی از ویژگی‌های برجسته این چراغ هستند، که علاوه بر افزایش طول عمر، موجب خنک‌کاری بهتر و بهینه‌سازی عملکرد آن می‌شود. درجه حفاظت IP52 این محصول را در برابر گرد و غبار و رطوبت محافظت می‌کند. چراغ نورا در سه رنگ نور طبیعی، مهتابی و آفتابی قابل سفارش است و برای استفاده در محیط‌های اداری، تجاری و مسکونی بسیار مناسب می‌باشد.



ولتاژ ورودی	250 ~ 110 VAC
دمای کارکرد	-۳۰ ~ ۵۰ C°
CRI	۸۰ <
کاربرد	اداری-تجاری
نوع نصب	توکار
جنس دیفیوزر	PC
جنس بدنه	AL+ABS
نوع بسته بندی	تکی کارتی
LED CHIP	OSRAM

کد کالا	DR31	DR32
شارنوری (Lm)	۲۰۰۰	۲۰۰۰
توان (W)	۱۶	۱۶
دوره گارانتی (سال)	۵	۵
دمای رنگ (۳۰۰۰/۴۰۰۰/۶۰۰۰)	● ● ●	● ● ●
راندمان (Lm/w)	۱۲۵	۱۲۵
درجه حفاظت (IP)	IP52	IP52
زاویه تابش (درجه)	۹۰	۹۰
رنگ بدنه	□	■
وزن (Kg)	۰,۶۴	۰,۶۴



## نورا- چراغ سقفی توکار قطر ۱۵- زاویه ۹۰

چراغ نورا با استفاده از لنز ۹۰ درجه، زاویه پخش نور بسته‌ای ایجاد می‌کند که آن را به گزینه‌ای ایده‌آل برای جایگزینی با چراغ‌های COB تبدیل کرده است. وزن کم، راندمان نوری بالا و بدنه‌ی تمام آلومینیومی از ویژگی‌های برجسته این چراغ هستند که باعث بهبود کارایی و دوام بیشتر آن می‌شوند. این چراغ دارای درجه حفاظت IP52 است که محافظت در برابر گرد و غبار و رطوبت را فراهم می‌کند. همچنین، چراغ نورا در سه رنگ نور طبیعی، مهتابی و آفتابی قابل سفارش می‌باشد، که امکان انتخاب متناسب با نیازهای مختلف روشنایی را فراهم می‌آورد.

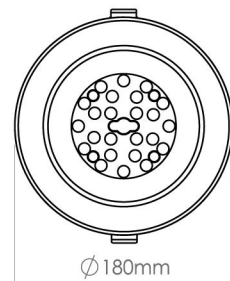
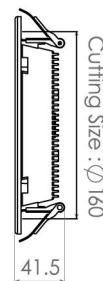
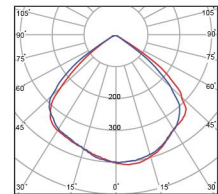

ولتاژ ورودی	250 ~ 110 VAC
دمای کارکرد	۳۰ ~ ۵۰ C°
CRI	۸۰ <
کاربرد	اداری-تجاری
نوع نصب	توکار
جنس دیفیوزر	PC
جنس بدنه	AL+ABS
نوع بسته بندی	تکی کارتی
LED CHIP	OSRAM

کد کالا	DR21	DR22
شارژوری (Lm)	۲۸۰۰	۲۸۰۰
توان (W)	۲۴	۲۴
دوره گارانتی (سال)	۵	۵
دمای رنگ (۳۰۰۰/۴۰۰۰/۶۰۰۰)	• • •	• • •
راندمان (Lm/w)	۱۱۷	۱۱۷
درجه حفاظت (IP)	IP52	IP52
زاویه تابش (درجه)	۹۰	۹۰
رنگ بدنه	□	■
وزن (Kg)	۰,۴۱	۰,۴۱



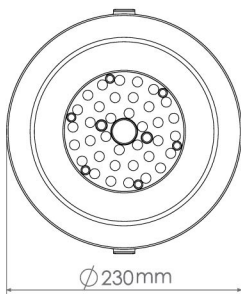
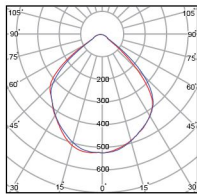

## نورا- چراغ سقفی توکار قطر ۲۰ - زاویه ۶۰ و ۹۰

چراغ نورا با استفاده از لنزهای ۶۰ و ۹۰ درجه، زاویه پخش نور بسته ای ایجاد می‌کند که آن را به گزینه‌ای ایده‌آل برای جایگزینی با چراغ‌های COB تبدیل کرده است. وزن کم، راندمان نوری بالا و بدنه‌ی تمام آلومینیومی از ویژگی‌های برجسته این چراغ هستند که باعث بهبود کارایی و دوام بیشتر آن می‌شوند. این چراغ دارای درجه حفاظت IP52 است که محافظت در برابر گرد و غبار و رطوبت را فراهم می‌کند. همچنین، چراغ نورا در سه رنگ نور طبیعی، مهتابی و آفتابی قابل سفارش می‌باشد، که امکان انتخاب متناسب با نیازهای مختلف روشنایی را فراهم می‌آورد.



250 ~ 110 VAC	ولتاژ ورودی
-۳۰ ~ ۵۰ C°	دمای کارکرد
۸۰ <	CRI
اداری-تجاری	کاربرد
توکار	نوع نصب
PC	جنس دیفیوزر
AL+ABS	جنس بدنه
تکی کارتی	نوع بسته بندی
OSRAM	LED CHIP

DR12	DR13	کد کالا
۴۶۰۰	۴۶۰۰	شارنوری (Lm)
۳۶	۳۶	توان (W)
۵	۵	دوره گارانتی (سال)
•••••	•••••	دمای رنگ (۳۰۰۰/۴۰۰۰/۶۰۰۰)
۱۲۸	۱۲۸	راندمان (Lm/w)
IP52	IP52	درجه حفاظت (IP)
۹۰ و ۶۰	۶۰ و ۹۰	زاویه تابش (درجه)
□	■	رنگ بدنه
۰,۶۸	۰,۶۸	وزن (Kg)

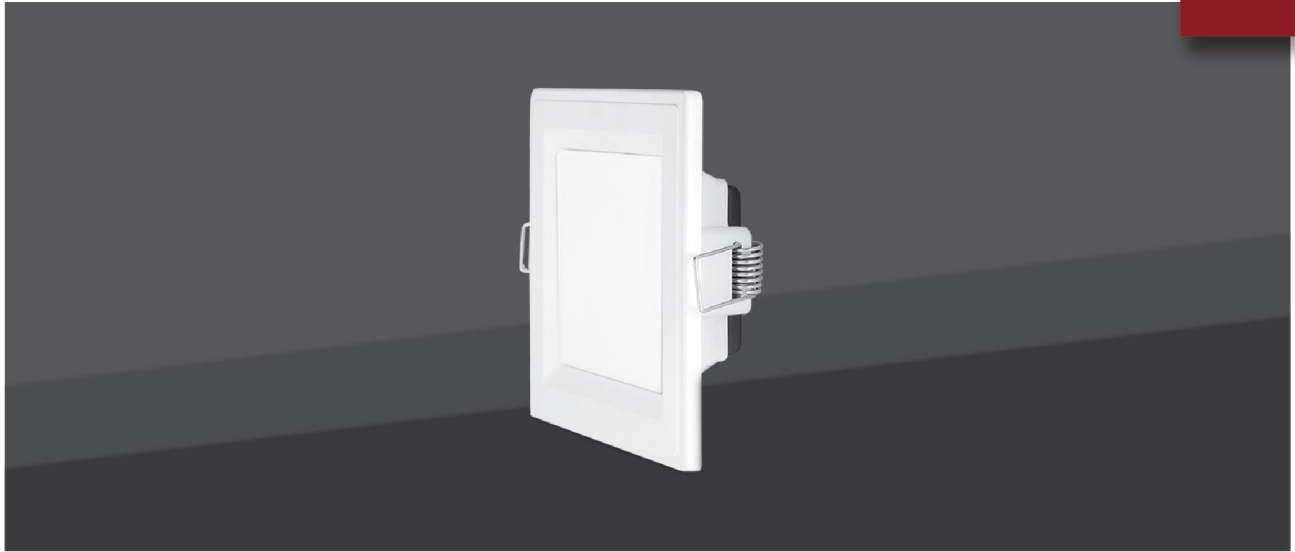

## زرد - چراغ روشنایی توکار ۸×۸

چراغ مربع طرح زرد با طراحی زیبا و ساده و راندمان نوری بالا انتخابی مناسب برای نورپردازی و روشنایی محیط های مسکونی، اداری و تجاری تبدیل شده است. استفاده از LED های با کیفیت شرکت OSRAM و بدنه ABS و همچنین هیت سینک آلومینیومی، به این محصول طول عمر بالایی بخشیده و بهره وری نوری آن را تضمین کرده است. این چراغ در دو نوع برش مربع ۸۰ میلی متری و برش گرد به قطر ۱۰ سانتی متر قرار می گیرد که باعث انعطاف پذیری در نصب و استفاده می گردد. همچنین با زاویه پخش نور ۱۲۰ درجه و درجه حفاظت IP52 مقاومت آن در برابر گرد و غبار تضمین می شود. این محصول در سه رنگ نور آفتابی، طبیعی و مهتابی قابل سفارش است.

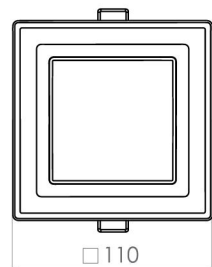
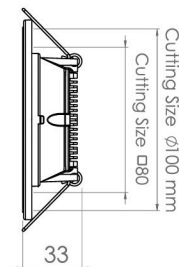
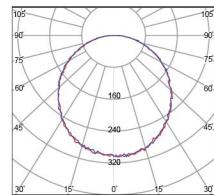

250 ~ 110 VAC	ولتاژ ورودی
-۳۰ ~ ۵۰ C°	دمای کارکرد
۸۰ <	CRI
مسکونی-تجاری	کاربرد
توکار	نوع نصب
PS	جنس دیفیوزر
ABS+AL	جنس بدنه
تکی کارتی	نوع بسته بندی
OSRAM	LED CHIP

DZ31	DZ32	کد کالا
۵۵۰	۵۰۰	شارنوری (Lm)
۶	۶	توان (W)
۵	۵	دوره گارانتی (سال)
• • •	• • •	دمای رنگ (۳۰۰۰/۴۰۰۰/۶۰۰۰)
۹۲	۸۳	راندمان (Lm/w)
IP52	IP52	درجه حفاظت (IP)
۱۲۰	۱۲۰	زاویه تابش (درجه)
□	■	رنگ بدنه
۰,۲۶	۰,۲۶	وزن (Kg)

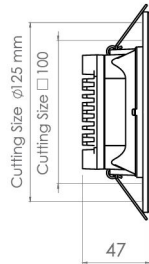
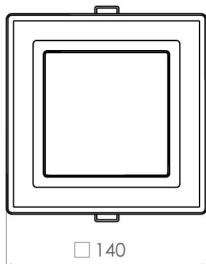
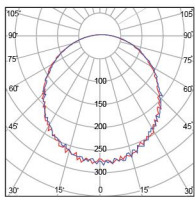
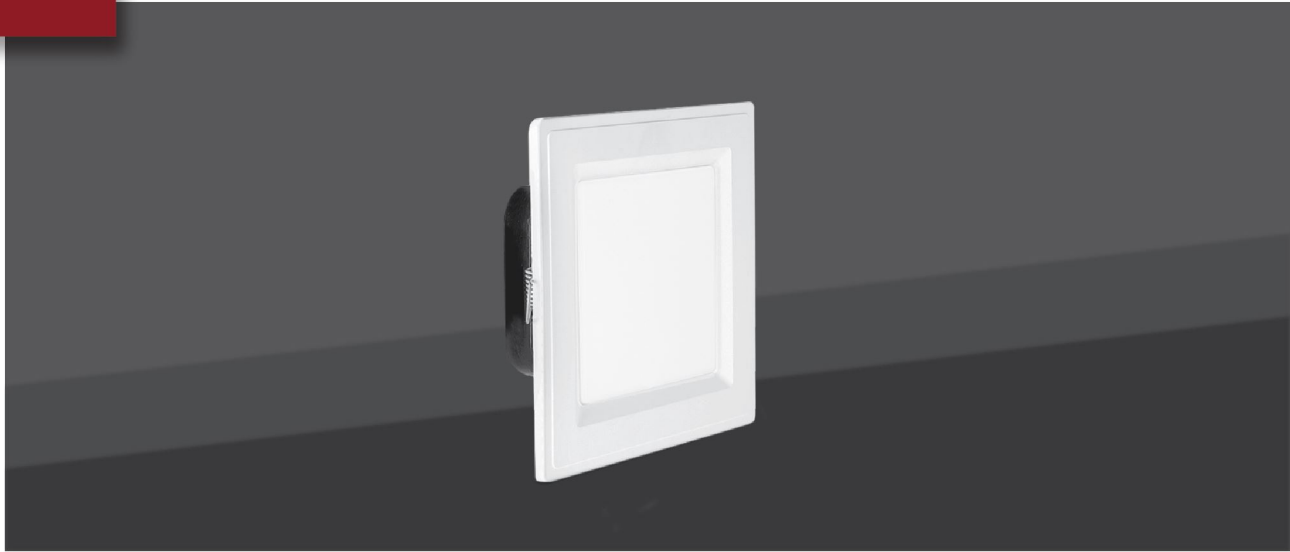
**DZ****ZOMOROD**  
Reseaced Luminaire-10×10

## زرد - چراغ روشنایی توکار 10x10

این چراغ با طراحی ساده و زیبا، همراه با راندمان نوری بالا، انتخابی ایده آل برای روشنایی و نورپردازی در محیط‌های مسکونی، اداری و تجاری است. به لطف استفاده از LEDهای شرکت OSRAM و بدنه ABS و همچنین هیت سینک آلومینیومی این محصول از کیفیت و طول عمر بالایی برخوردار است. با زاویه پخش نور ۱۲۰ درجه، نورپردازی یکنواختی را فراهم می‌کند و درجه حفاظت IP۵۲ آن، مقاومت در برابر گرد و غبار را تضمین می‌کند. این چراغ در سه رنگ نور آفتابی، طبیعی و مهتابی قابل سفارش است و انعطاف‌پذیری مناسبی برای انواع کاربردها ارائه می‌دهد.



ولتاژ ورودی	250 - 110 VAC
دمای کارکرد	-۳۰ ~ ۵۰ C°
CRI	۸۰ <
کاربرد	مسکونی-تجاری
نوع نصب	توکار
جنس دیفیوزر	PS
جنس بدنه	ABS+AL
نوع بسته بندی	تکی کارتنی
LEDCHIP	OSRAM

کد کالا	DZ41	DZ42
شارنوری (Lm)	۱۱۰۰	۱۰۰۰
توان (W)	۱۲	۱۲
دوره گارانتی (سال)	۵	۵
دمای رنگ (۳۰۰۰/۴۰۰۰/۶۰۰۰)	● ● ●	● ● ●
راندمان (Lm/w)	۹۲	۸۳
درجه حفاظت (IP)	IP52	IP52
زاویه تابش (درجه)	۱۲۰	۱۲۰
رنگ بدنه	□	■
وزن (Kg)	۰,۴۹	۰,۴۹



## زرد - چراغ روشنایی توکار ۱۵×۱۵

این چراغ با طراحی ساده و زیبا، همراه با راندمان نوری بالا، انتخابی ایده‌آل برای روشنایی و نورپردازی در محیط‌های مسکونی، اداری و تجاری است. به لطف استفاده از LEDهای شرکت OSRAM و بدنه ABS، این محصول از کیفیت و طول عمر بالایی برخوردار است. با زاویه پخش نور ۱۲۰ درجه، نورپردازی یکنواختی را فراهم می‌کند و درجه حفاظت IP52 آن، مقاومت در برابر گرد و غبار را تضمین می‌کند. این چراغ در سه رنگ نور آفتابی، طبیعی و مهتابی قابل سفارش است و انعطاف‌پذیری مناسبی برای انواع کاربردها ارائه می‌دهد.

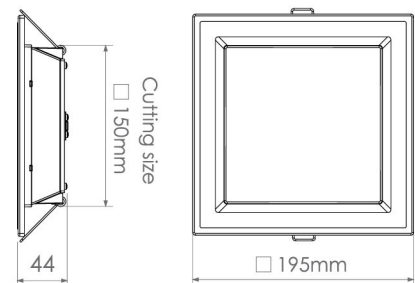
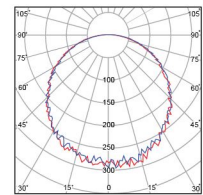

ولتاژ ورودی	250 ~ 110 VAC
دمای کارکرد	۳۰ - ۵۰ C°
CRI	۸۰ <
کاربرد	مسکونی-تجاری
نوع نصب	توکار
جنس دیفیوزر	PS
جنس بدنه	ABS
نوع بسته بندی	تکی کارتی
LED CHIP	OSRAM

کد کالا	DZ51	DZ52
شارنوری (Lm)	۱۴۰۰	۱۲۰۰
توان (W)	۱۴	۱۴
دوره گارانتی (سال)	۵	۵
دمای رنگ (۳۰۰۰/۴۰۰۰/۶۰۰۰)	•••	•••
راندمان (Lm/w)	۱۰۰	۸۶
درجه حفاظت (IP)	IP52	IP52
زاویه تابش (درجه)	۱۲۰	۱۲۰
رنگ بدنه	□	■
وزن (Kg)	۰٫۴۹	۰٫۴۹

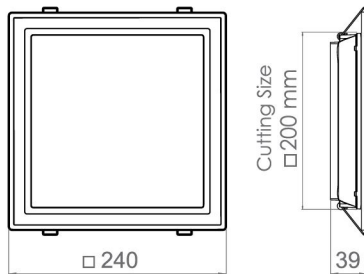
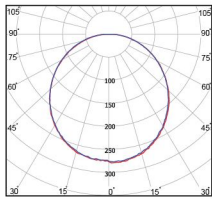
**DZ****ZOMOROD**  
Resecced Luminaire - 20x20

## زرد - چراغ روشنایی توکار ۲۰x۲۰

این چراغ با طراحی ساده و زیبا، همراه با راندمان نوری بالا، انتخابی ایده‌آل برای روشنایی و نورپردازی در محیط‌های مسکونی، اداری و تجاری است. به لطف استفاده از LEDهای شرکت OSRAM و بدنه ABS، این محصول از کیفیت و طول عمر بالایی برخوردار است. زاویه پخش نور ۱۲۰ درجه، نورپردازی یکنواختی را فراهم می‌کند. همچنین، درجه حفاظت IP52 آن، مقاومت در برابر گرد و غبار را تضمین می‌کند. این چراغ در سه رنگ نور آفتابی، طبیعی و مهتابی قابل سفارش است و انعطاف پذیری مناسبی برای انواع کاربردها ارائه می‌دهد.



ولتاژ ورودی	250 ~ 110 VAC
دمای کارکرد	-۳۰ ~ ۵۰ C°
CRI	۸۰ <
کاربرد	مسکونی-تجاری
نوع نصب	توکار
جنس دیفیوزر	PC
جنس بدنه	ABS
نوع بسته بندی	تکی کارتی
LED CHIP	OSRAM

کد کالا	DZ61	DZ63
شارنوری (Lm)	۲۲۰۰	۲۰۰۰
توان (W)	۲۲	۲۲
دوره گارانتی (سال)	۵	۵
دمای رنگ (۳۰۰۰/۴۰۰۰/۶۰۰۰)	● ● ●	● ● ●
راندمان (Lm/w)	۱۰۰	۹۱
درجه حفاظت (IP)	IP52	IP52
زاویه تابش (درجه)	۱۲۰	۱۲۰
رنگ بدنه	□	■
وزن (Kg)	۰,۷۱	۰,۷۱



## زرد - چراغ روشنایی توکار ۳۰x۳۰

این چراغ با طراحی ساده و زیبا، همراه با راندمان نوری بالا، انتخابی ایده‌آل برای روشنایی و نورپردازی در محیط‌های مسکونی، اداری و تجاری است. به لطف استفاده از LEDهای شرکت OSRAM و بدنه ABS، این محصول از کیفیت و طول عمر بالایی برخوردار است. با ابعاد ۳۰x۳۰ سانتی‌متر و زاویه پخش نور ۱۲۰ درجه، نورپردازی یکنواختی را فراهم می‌کند. همچنین، درجه حفاظت IP52 آن، مقاومت در برابر گرد و غبار را تضمین می‌کند. این چراغ در سه رنگ نور آفتابی، طبیعی و مهتابی قابل سفارش است و انعطاف‌پذیری مناسبی برای انواع کاربردها ارائه می‌دهد.

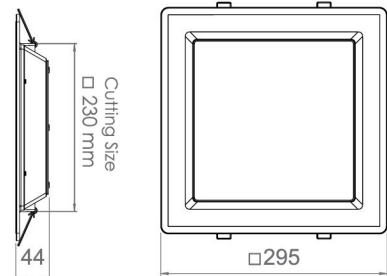
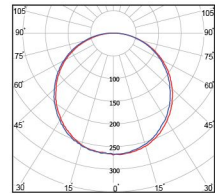

ولتاژ ورودی	250 ~ 110 VAC
دمای کارکرد	۵۰ C° ~ -۳۰
CRI	۸۰ <
کاربرد	مسکونی-تجاری
نوع نصب	توکار
جنس دیفیوزر	PC
جنس بدنه	ABS
نوع بسته بندی	تکی کارتی
LED CHIP	OSRAM

کد کالا	DZ71	DZ73	DZ74	DZ75
شارنوری (Lm)	۲۴۰۰	۳۴۰۰	۲۲۰۰	۳۲۰۰
توان (W)	۲۴	۳۶	۲۴	۳۶
دوره گارانتی (سال)	۵	۵	۵	۵
دمای رنگ (۳۰۰۰/۴۰۰۰/۶۰۰۰)	•••	•••	•••	•••
راندمان (Lm/w)	۱۰۰	۹۴	۹۲	۸۹
درجه حفاظت (IP)	IP52	IP52	IP52	IP52
زاویه تابش (درجه)	۱۲۰	۱۲۰	۱۲۰	۱۲۰
رنگ بدنه	□	□	■	■
وزن (Kg)	۰,۵۲	۰,۵۶	۰,۵۲	۰,۵۶

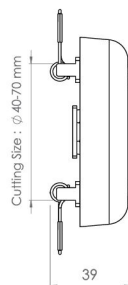
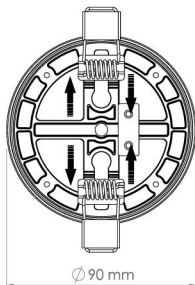
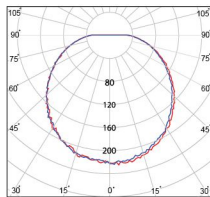
**DY****YAGHUT**  
Ceiling Recessed Luminaire-D9

## یاقوت - چراغ سقفی توکار قطر ۹

چراغ سقفی توکار طرح یاقوت با قابلیت متغیر بودن فنر، این امکان را فراهم می‌کند که در برش سقف با قطرهای متفاوت قرار گیرد. این محصول دارای سطح روشنایی کامل بوده و پخش نور ۱۴ درجه‌ای را دارا می‌باشد. جنس آلومینیومی در این چراغ باعث دفع حرارتی بسیار بالا و همچنین راندمان نوری بالا شده است. این محصول با درجه حفاظت IP52 و زاویه تابش ۱۴ درجه، در سه رنگ نور طبیعی، مهتابی و آفتابی قابل سفارش است.



250 ~ 110 VAC	ولتاژ ورودی
-۳۰ ~ ۵۰ C°	دمای کارکرد
۸۰ <	CRI
مسکونی-تجاری	کاربرد
توکار	نوع نصب
PP	جنس دیفیوزر
AL	جنس بدنه
تکی کارتی	نوع بسته بندی
<b>OSRAM</b>	<b>LED CHIP</b>

<b>DY31</b>	کد کالا
۱۲۰۰	شارنوری (Lm)
۱۲	توان (W)
۵	دوره گارانتی (سال)
• • •	دمای رنگ (۳۰۰۰/۴۰۰۰/۶۰۰۰)
۱۰۰	راندمان (Lm/w)
IP52	درجه حفاظت (IP)
۱۴۰	زاویه تابش (درجه)
□	رنگ بدنه
۰,۱۲	وزن (Kg)

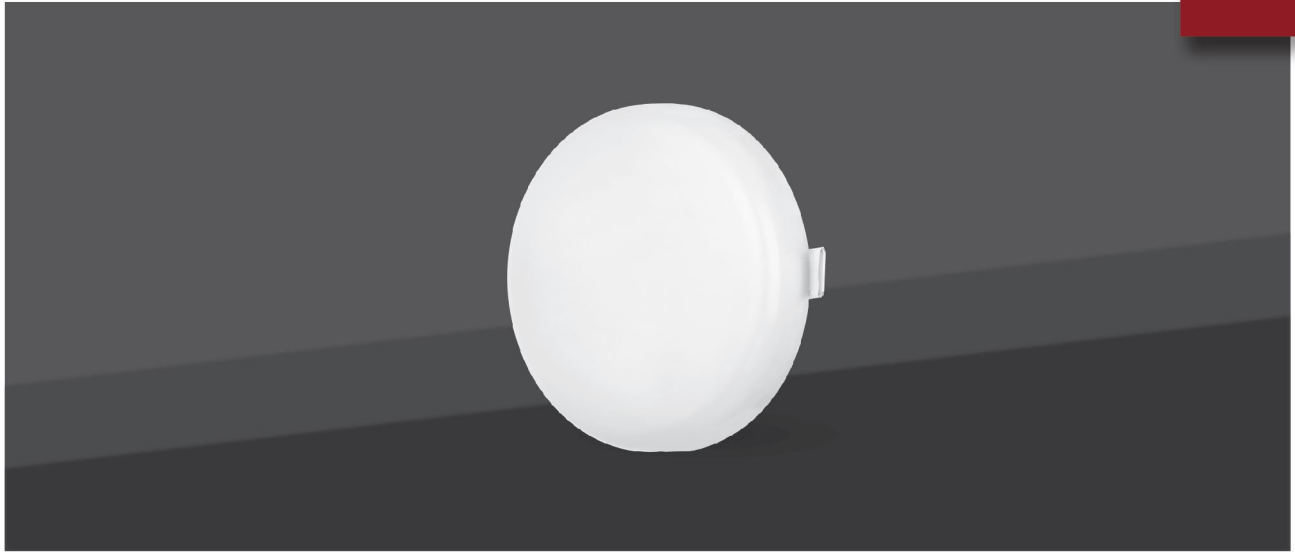

## یاقوت - چراغ سقفی توکار قطر ۱۲

چراغ سقفی توکار طرح یاقوت با قابلیت متغیر بودن فنر، این امکان را فراهم می‌کند که در برش سقف با قطرهای متفاوت قرار گیرد. این محصول دارای سطح روشنایی کامل بوده و پخش نور ۱۴۰ درجه‌ای را دارا می‌باشد. جنس آلومینیومی در این چراغ باعث دفع حرارتی بسیار بالا و همچنین راندمان نوری بالا شده است. این محصول با درجه حفاظت IP52 و زاویه تابش ۱۴۰ درجه، در سه رنگ نور طبیعی، مهتابی و آفتابی قابل سفارش است.

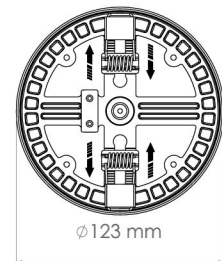
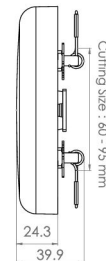
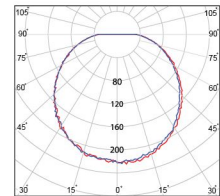

250 ~ 110 VAC	ولتاژ ورودی
-۳۰ ~ ۵۰ C°	دمای کارکرد
۸۰ <	CRI
مسکونی-تجاری	کاربرد
توکار	نوع نصب
PP	جنس دیفیوزر
AL	جنس بدنه
تکی کارتی	نوع بسته بندی
OSRAM	LED CHIP

DY11	کد کالا
۲۰۰۰	شارنوری (Lm)
۱۸	توان (W)
۵	دوره گارانتی (سال)
• • •	دمای رنگ (۳۰۰۰/۴۰۰۰/۶۰۰۰)
۱۱۱	راندمان (Lm/w)
IP52	درجه حفاظت (IP)
۱۴۰	زاویه تابش (درجه)
□	رنگ بدنه
۰.۳۵	وزن (Kg)

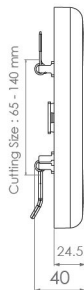
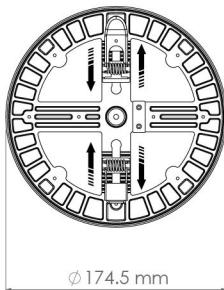
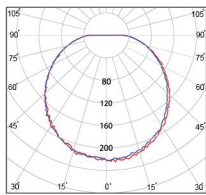

**DY****YAGHUT**  
Ceiling Recessed Luminaire-D17**یاقوت - چراغ سقفی توکار**  
**قطر ۱۷**

چراغ سقفی توکار طرح یاقوت با قابلیت متغیر بودن فنر، این امکان را فراهم می‌کند که در برش سقف با قطرهای متفاوت قرار گیرد. این محصول دارای سطح روشنایی کامل بوده و پخش نور ۱۴۰ درجه‌ای را دارا می‌باشد. جنس آلومینیومی در این چراغ باعث دفع حرارتی بسیار بالا و همچنین راندمان نوری بالا شده است. این محصول با درجه حفاظت IP52 و زاویه تابش ۱۴۰ درجه، در سه رنگ نور طبیعی، مهتابی و آفتابی قابل سفارش است.



ولتاژ ورودی	250 ~ 110 VAC
دمای کارکرد	-۳۰ ~ ۵۰ C°
CRI	۸۰ <
کاربرد	مسکونی-تجاری
نوع نصب	توکار
جنس دیفیوزر	PP
جنس بدنه	AL
نوع بسته بندی	تکی کارتی
LEDCHIP	OSRAM

کد کالا	DY21
شارنوری (Lm)	۳۳۰۰
توان (W)	۳۳
دوره گارانتی (سال)	۵
دمای رنگ (۳۰۰۰/۴۰۰۰/۶۰۰۰)	• • •
راندمان (Lm/w)	۱۰۰
درجه حفاظت (IP)	IP52
زاویه تابش (درجه)	۱۴۰
رنگ بدنه	□
وزن (Kg)	۰.۶۶

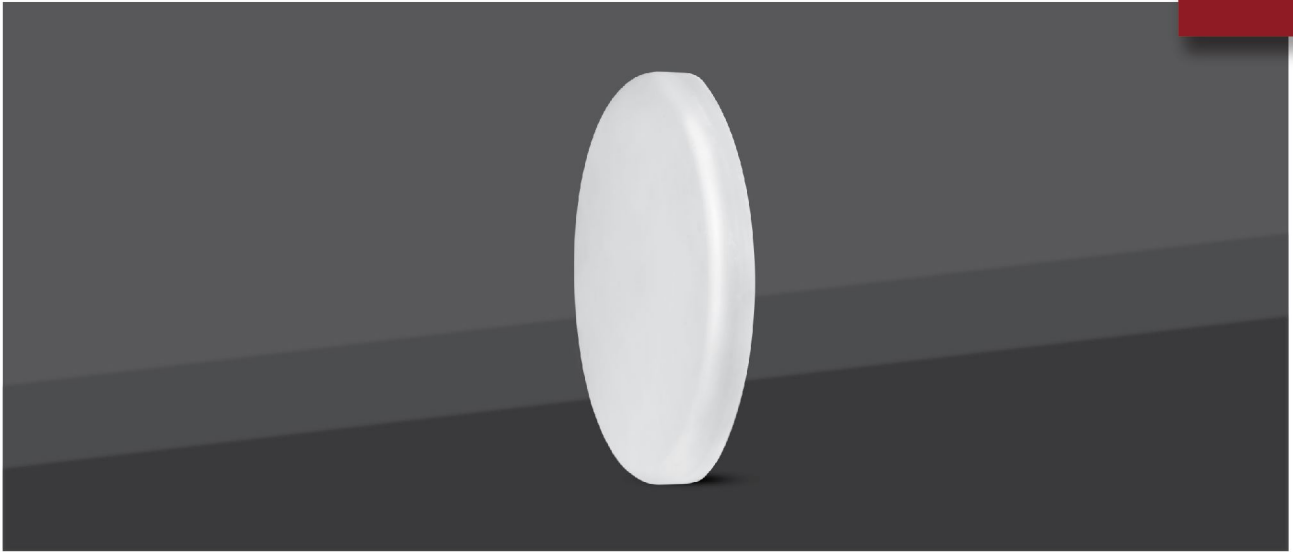

## یاقوت - چراغ سقفی توکار قطر ۲۲

چراغ سقفی توکار طرح یاقوت با قابلیت متغیر بودن فنر، این امکان را فراهم می‌کند که در برش سقف با قطرهای متفاوت قرار گیرد. این محصول دارای سطح روشنایی کامل بوده و پخش نور ۱۴۰ درجه‌ای را دارا می‌باشد. جنس آلومینیومی در این چراغ باعث دفع حرارتی بسیار بالا و همچنین راندمان نوری بالا شده است. این محصول با درجه حفاظت IP52 و زاویه تابش ۱۴۰ درجه، در سه رنگ نور طبیعی، مهتابی و آفتابی قابل سفارش است.

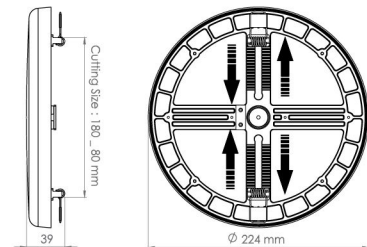
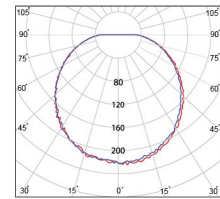

250 ~ 110 VAC	ولتاژ ورودی
-۳۰ ~ ۵۰ C°	دمای کارکرد
۸۰ <	CRI
مسکونی-تجاری	کاربرد
توکار	نوع نصب
PP	جنس دیفیوزر
AL	جنس بدنه
تکی کارتی	نوع بسته بندی
OSRAM	LED CHIP

DY41	کد کالا
۴۶۰۰	شارنوری (Lm)
۴۴	توان (W)
۵	دوره گارانتی (سال)
• • •	دمای رنگ (۳۰۰۰/۴۰۰۰/۶۰۰۰)
۱۰۵	راندمان (Lm/w)
IP52	درجه حفاظت (IP)
۱۴۰	زاویه تابش (درجه)
□	رنگ بدنه
۰,۴۸	وزن (Kg)

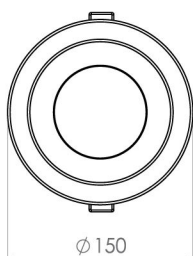
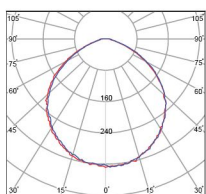

## درسان - چراغ روشنایی توکار قطر ۱۲

در تولید این چراغ زیبا با قطر ۱۲ سانتی‌متر، از LEDهای باکیفیت شرکت OSRAM بهره گرفته شده است. طراحی هیت سینک آلومینیومی و بهره گیری از فن‌آوری‌های نوین برای دفع حرارت، همراه با درایورهای باکیفیت، طول عمر بالای ماژول این چراغ را تضمین می‌کند. همچنین، طراحی خاص بدنه و عمق دیفیوزر باعث شده تا سطح روشنایی آن در سقف‌های با ارتفاع پایین، کمتر دیده شود و از ایجاد خیرگی جلوگیری شود. این چراغ دارای درجه حفاظت IP52 بوده و با زاویه تابش ۱۰۰ درجه، نور یکنواختی را فراهم می‌آورد. همچنین، در سه رنگ نور آفتابی، طبیعی و مهتابی قابل سفارش است و گزینه‌ای ایده‌آل برای فضاهای داخلی مختلف به‌شمار می‌رود.



ولتاژ ورودی	250 ~ 110 VAC
دمای کارکرد	-۳۰ ~ ۵۰ C°
CRI	۸۰ <
کاربرد	مسکونی-تجاری
نوع نصب	توکار
جنس دیفیوزر	PP
جنس بدنه	ABS+AL
نوع بسته بندی	تکی کارتی
LEDCHIP	OSRAM

کد کالا	<b>DS21</b>
شازنوری (Lm)	۸۰۰
توان (W)	۹
دوره گارانتی (سال)	۵
دمای رنگ (۳۰۰۰/۴۰۰۰/۶۰۰۰)	• • •
راندمان (Lm/w)	۸۹
درجه حفاظت (IP)	IP52
زاویه تابش (درجه)	۱۰۰
رنگ بدنه	□
وزن (Kg)	۰٫۴۳

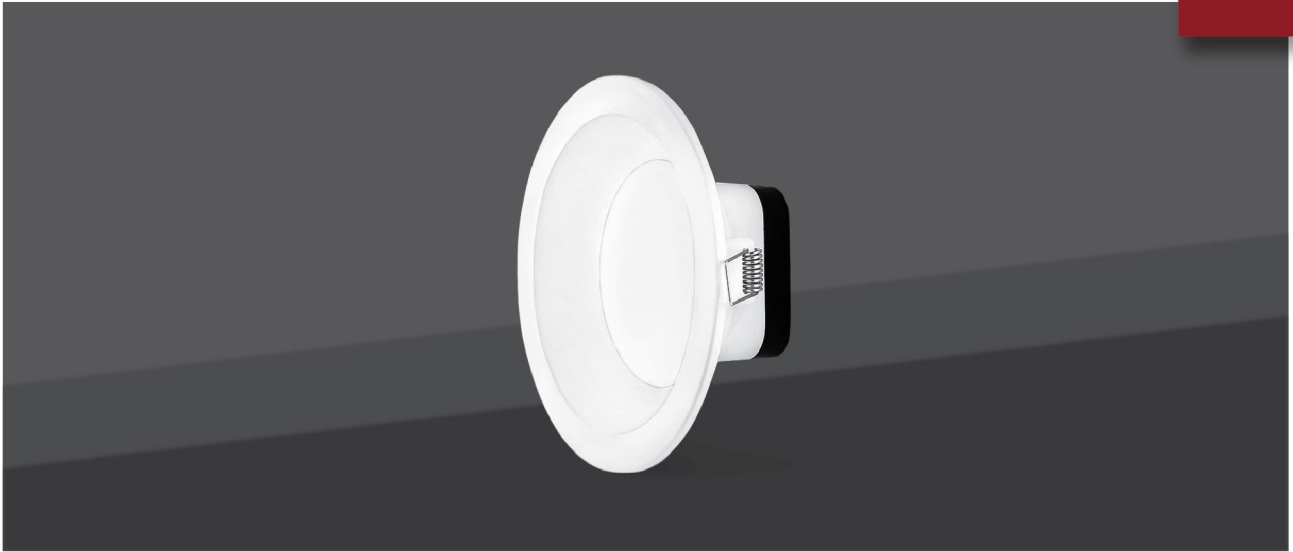

## درسان - چراغ روشنایی توکار قطر ۱۵

در تولید این چراغ زیبا با قطر ۱۵ سانتی‌متر، از LEDهای باکیفیت شرکت OSRAM بهره گرفته شده است. طراحی هیت سینک آلومینیومی و بهره‌گیری از فن‌آوری‌های نوین برای دفع حرارت، همراه با درایورهای باکیفیت طول عمر بالای ماژول این چراغ را تضمین می‌کند. همچنین طراحی خاص بدنه و عمق دیفیوزر باعث شده تا سطح روشنایی آن در سقف‌های با ارتفاع پایین، کمتر دیده شود و از ایجاد خیرگی جلوگیری شود. این چراغ دارای درجه حفاظت IP52 بوده و با زاویه تابش ۱۰۰ درجه، نور یکنواختی را فراهم می‌آورد. همچنین، در سه رنگ نور آفتابی، طبیعی و مهتابی قابل سفارش است و گزینه‌ای ایده‌آل برای فضاهای داخلی مختلف به‌شمار می‌رود.

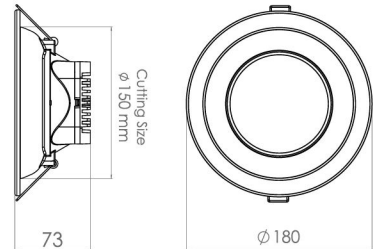
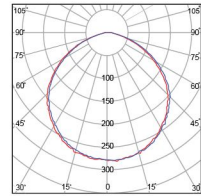

ولتاژ ورودی	250 ~ 110 VAC
دمای کارکرد	-۳۰ ~ ۵۰ C°
CRI	۸۰ <
کاربرد	اداری-تجاری
نوع نصب	توکار
جنس دیفیوزر	PP
جنس بدنه	ABS+AL
نوع بسته بندی	تکی کازتی
LED CHIP	OSRAM

کد کالا	DS31
شارنوری (Lm)	۱۲۰۰
توان (W)	۱۲
دوره گارانتی (سال)	۵
دمای رنگ (۳۰۰۰/۴۰۰۰/۶۰۰۰)	• • •
راندمان (Lm/w)	۱۰۰
درجه حفاظت (IP)	IP52
زاویه تابش (درجه)	۱۰۰
رنگ بدنه	□
وزن (Kg)	۰,۶۶

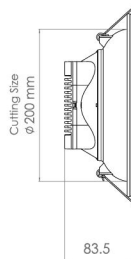
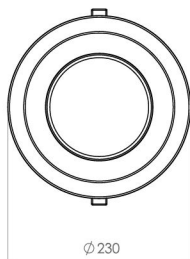
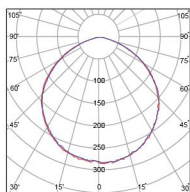

## درسان - چراغ روشنایی توکار قطر ۲۰

در تولید این چراغ زیبا با قطر ۲۰ سانتی‌متر، از LEDهای باکیفیت شرکت OSRAM بهره گرفته شده است. طراحی هیت سینک آلومینیومی و بهره گیری از فن آوری‌های نوین برای دفع حرارت، همراه با درایورهای باکیفیت، طول عمر بالای ماژول این چراغ را تضمین می‌کند. همچنین، طراحی خاص بدنه و عمق دیفیوزر باعث شده تا سطح روشنایی آن در سقف‌های با ارتفاع پایین، کمتر دیده شود و از ایجاد خیرگی جلوگیری شود. این چراغ دارای درجه حفاظت IP52 بوده و با زاویه تابش ۱۰۰ درجه، نور یکنواختی را فراهم می‌آورد. همچنین، در سه رنگ نور آفتابی، طبیعی و مهتابی قابل سفارش است و گزینه‌ای ایده‌آل برای فضاهای داخلی مختلف به‌شمار می‌رود.



ولتاژ ورودی	250 ~ 110 VAC
دمای کارکرد	-۳۰ ~ ۵۰ C°
CRI	۸۰ <
کاربرد	اداری-تجاری
نوع نصب	توکار
جنس دیفیوزر	PP
جنس بدنه	ABS+AL
نوع بسته بندی	تکی کارتی
LED CHIP	OSRAM

کد کالا	DS41	DS51
شارنوری (Lm)	۱۶۰۰	۲۱۰۰
توان (W)	۱۶	۲۲
دوره گارانتی (سال)	۵	۵
دمای رنگ (۳۰۰۰/۴۰۰۰/۶۰۰۰)	• • •	• • •
راندمان (Lm/w)	۱۰۰	۹۵
درجه حفاظت (IP)	IP52	IP52
زاویه تابش (درجه)	۱۰۰	۱۰۰
رنگ بدنه	□	□
وزن (Kg)	۰,۵۷	۱



## دنیا - چراغ روشنایی توکار قطر ۸

این محصول با بهره‌گیری از LEDهای باکیفیت شرکت EPISTAR و بدنه‌ای از جنس ABS مقاوم، به همراه هیت سینک آلومینیومی طراحی و تولید شده است. مدل "دنیا" با قطر ۸ سانتی‌متر و طراحی ظاهری شکیل، نصب آسان و بهره‌وری نوری بالا، گزینه‌ای ایده‌آل و مقرون‌به‌صرفه برای پروژه‌های عمرانی محسوب می‌شود. این محصول با درجه حفاظت IP52، از مقاومت مناسبی در برابر گرد و غبار برخوردار است. زاویه تابش ۱۲۰ درجه آن، پخش نور وسیع و یکنواختی را فراهم می‌آورد. همچنین این مدل در سه رنگ نور آفتابی، طبیعی و مهتابی عرضه می‌شود تا با نیازهای مختلف پروژه‌ها هماهنگ باشد. هیت سینک آلومینیومی به‌کار رفته در محصول، ضمن بهبود مدیریت حرارت، طول عمر بالای دستگاه را تضمین می‌کند و بدنه ABS نیز مقاومت و دوام محصول را در شرایط مختلف محیطی تأمین می‌نماید.

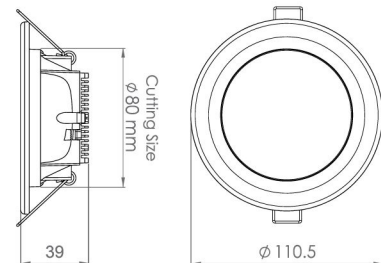
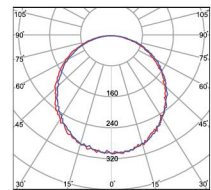

ولتاژ ورودی	250 ~ 110 VAC
دمای کارکرد	-۳۰ ~ ۵۰ °C
CRI	۸۰ <
کاربرد	مسکونی
نوع نصب	توکار
جنس دیفیوزر	PS
جنس بدنه	ABS+AL
نوع بسته بندی	تکی کارتی
LED CHIP	EPISTAR

کد کالا	DN11
شارنوری (Lm)	۴۵۰
توان (W)	۵
دوره گارانتی (سال)	۳
دمای رنگ (۳۰۰۰/۴۰۰۰/۶۰۰۰)	• • •
راندمان (Lm/w)	۹۰
درجه حفاظت (IP)	IP52
زاویه تابش (درجه)	۱۲۰
رنگ بدنه	□
وزن (Kg)	۰,۱۴

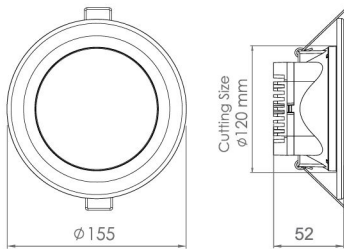
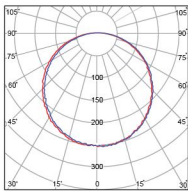

## دنیا - چراغ روشنایی توکار قطر ۱۲

این محصول با بهره‌گیری از LEDهای باکیفیت شرکت EPISTAR و بدنه‌ای از جنس ABS مقاوم، به همراه هیت سینک آلومینیومی طراحی و تولید شده است. مدل "دنیا" با قطر ۱۲ سانتی‌متر و طراحی ظاهری شکیل، نصب آسان و بهره‌وری نوری بالا گزینه‌ای ایده‌آل و مقرون‌به‌صرفه برای پروژه‌های عمرانی محسوب می‌شود. این محصول با درجه حفاظت IP52، از مقاومت مناسبی در برابر گرد و غبار برخوردار است. زاویه تابش ۱۲۰ درجه آن، پخش نور وسیع و یکنواختی را فراهم می‌آورد. همچنین، این مدل در سه رنگ نور آفتابی، طبیعی و مهتابی عرضه می‌شود تا با نیازهای مختلف پروژه‌ها هماهنگ باشد. هیت سینک آلومینیومی به کار رفته در محصول، ضمن بهبود مدیریت حرارت، طول عمر بالای دستگاه را تضمین می‌کند و بدنه ABS نیز مقاومت و دوام محصول را در شرایط مختلف محیطی تأمین می‌نماید.



ولتاژ ورودی	250 ~ 110 VAC
دمای کارکرد	-۳۰ ~ ۵۰ C°
CRI	۸۰ <
کاربرد	مسکونی
نوع نصب	توکار
جنس دیفیوزر	PP
جنس بدنه	ABS+AL
نوع بسته بندی	تکی کارتی
LEDCHIP	EPISTAR

کد کالا	DN21
شارژوری (Lm)	۸۱۰
توان (W)	۹
دوره گارانتی (سال)	۳
دمای رنگ (۳۰۰۰/۴۰۰۰/۶۰۰۰)	• • •
راندمان (Lm/w)	۹۰
درجه حفاظت (IP)	IP52
زاویه تابش (درجه)	۱۲۰
رنگ بدنه	□
وزن (Kg)	۰,۲۷



## دنیا - چراغ روشنایی توکار قطر ۱۵

این محصول با بهره‌گیری از LEDهای باکیفیت شرکت EPISTAR و بدنه‌ای از جنس ABS مقاوم، به همراه هیت سینک آلومینیومی طراحی و تولید شده است. مدل "دنیا" با قطر ۱۵ سانتی‌متر و طراحی ظاهری شکیل، نصب آسان و بهره‌وری نوری بالا گزینه‌ای ایده‌آل و مقرون‌به‌صرفه برای پروژه‌های عمرانی محسوب می‌شود. این محصول با درجه حفاظت IP52، از مقاومت مناسبی در برابر گرد و غبار برخوردار است. زاویه تابش ۱۲۰ درجه آن، پخش نور وسیع و یکنواختی را فراهم می‌آورد. همچنین، این مدل در سه رنگ نور آفتابی، طبیعی و مهتابی عرضه می‌شود تا با نیازهای مختلف پروژه‌ها هماهنگ باشد. هیت سینک آلومینیومی به کار رفته در محصول، ضمن بهبود مدیریت حرارت، طول عمر بالای دستگاه را تضمین می‌کند و بدنه ABS نیز مقاومت و دوام محصول را در شرایط مختلف محیطی تأمین می‌نماید.

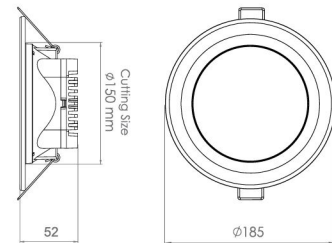
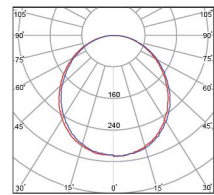

ولتاژ ورودی	250 ~ 110 VAC
دمای کارکرد	-۳۰ ~ ۵۰ C°
CRI	۸۰ <
کاربرد	مسکونی
نوع نصب	توکار
جنس دیفیوزر	PP
جنس بدنه	ABS+AL
نوع بسته بندی	تکی کارتی
LED CHIP	EPISTAR

کد کالا	DN31
شارژوری (Lm)	۱۰۸۰
توان (W)	۱۲
دوره گارانتی (سال)	۳
دمای رنگ (۳۰۰۰/۴۰۰۰/۶۰۰۰)	• • •
راندمان (Lm/w)	۹۰
درجه حفاظت (IP)	IP52
زاویه تابش (درجه)	۱۲۰
رنگ بدنه	□
وزن (Kg)	۰,۴۲



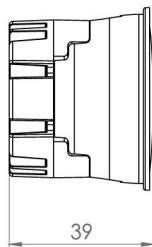
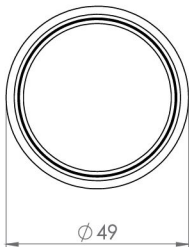
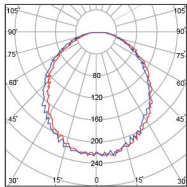
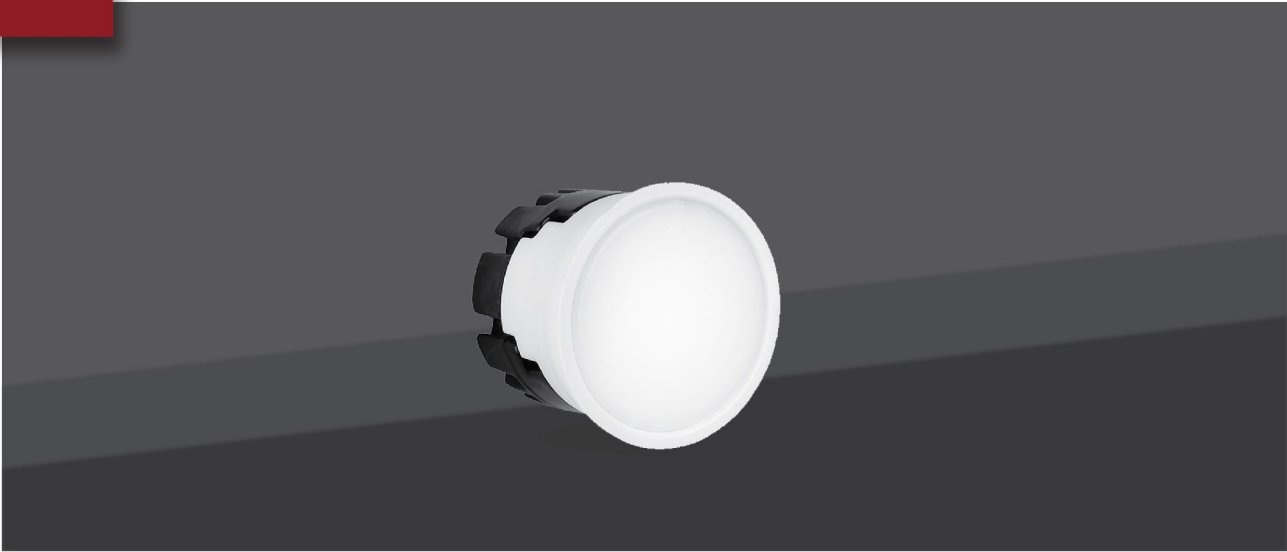

## آرتا - چراغ روشنایی توکار طرح هالوژن

چراغ آرتا گزینه‌ای مناسب برای جایگزینی لامپ‌های پرمصرف هالوژنی است. این محصول با استفاده از LEDهای شرکت OSRAM و به همراه هیت سینک آلومینیومی مناسب، راندمان نوری بالا و طول عمر بالایی را فراهم می‌آورد. چراغ آرتا بدون نیاز به تعویض فریم، جایگزینی مناسب برای تمامی لامپ‌های هالوژن به شمار می‌آید و با داشتن پنج سال گارانتی و ده سال خدمات پس از فروش، انتخابی ایده‌آل برای مشتریان عزیز است. از مشخصات این چراغ می‌توان به درجه حفاظت IP52، زاویه تابش ۱۲۰ درجه و قابلیت سفارش در سه رنگ نور آفتابی، طبیعی و مهتابی اشاره کرد.



250 ~ 110 VAC	ولتاژ ورودی
-۳۰ ~ ۵۰ C°	دمای کارکرد
۸۰ <	CRI
مسکونی	کاربرد
توکار	نوع نصب
PS	جنس دیفیوزر
ABS+AL	جنس بدنه
تکی کارتی	نوع بسته بندی
OSRAM	LEDCHIP

<b>RT11</b>	کد کالا
۴۵۰	شارنوری (Lm)
۵	توان (W)
۵	دوره گارانتی (سال)
• • •	دمای رنگ (۳۰۰۰/۴۰۰۰/۶۰۰۰)
۹۰	راندمان (Lm/w)
IP52	درجه حفاظت (IP)
۱۲۰	زاویه تابش (درجه)
□	رنگ بدنه
۰,۰۶	وزن (Kg)

**چراغ های سقفی روکار**  
**Ceiling Surface Luminaire**

# SY

SHAYNA  
Surface Official Luminaire

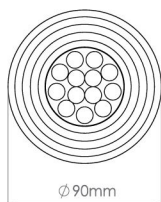
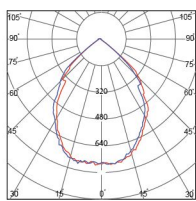

## شاینا - چراغ روشنایی روکار استوانه

چراغ روکار استوانه‌ای طرح شاینا به منظور روشنایی عمومی و طراحی محیط‌های داخلی مورد استفاده قرار می‌گیرد. این چراغ به دلیل استفاده از لنز ۹۰ درجه، قابلیت پرتاب نور بالایی دارد و نور را به صورت یکنواخت پخش می‌کند. چراغ شاینا با بدنه آلومینیومی و در رنگ‌های مشکی، سفید و همچنین به صورت سفارشی، قابلیت تولید در رنگ‌های مختلف را دارد. از مزایای دیگر این چراغ می‌توان به راندمان نوری بالا، ظاهر زیبا، عدم خیرگی و پخش نور ۹۰ درجه اشاره کرد. این محصول امکان نصب به صورت روکار و تولید در طول‌های متفاوت را دارا بوده و در سه رنگ نور آفتابی، طبیعی و مهتابی قابل سفارش است.



ولتاژ ورودی	250 - 110 VAC
دمای کارکرد	-۳۰ ~ ۵۰ C°
CRI	۸۰ <
کاربرد	مسکونی-تجاری
نوع نصب	روکار
جنس دیفیوزر	PC
جنس بدنه	AL+PC
نوع بسته بندی	تکی کارتی
LED CHIP	OSRAM

کد کالا	SY12	SY11
شارنوری (Lm)	۱۲۰۰	۱۲۰۰
توان (W)	۱۲	۱۲
دوره گارانتی (سال)	۵	۵
دمای رنگ (۳۰۰۰/۴۰۰۰/۶۰۰۰)	● ● ●	● ● ●
راندمان (Lm/w)	۱۰۰	۱۰۰
درجه حفاظت (IP)	IP52	IP52
زاویه تابش (درجه)	۹۰	۹۰
رنگ بدنه	□	■
وزن (Kg)	۰,۵۳	۰,۵۳



## آيسان - چراغ گدروکار قطر ۱۵

چراغ روکار طرح آيسان با بدنه ABS و ديفیوزر پلی استايرين طراحی و توليد گردیده و در جهت افزایش راندمان و طول عمر آن از LED شرکت OSRAM استفاده شده است. طراحی این محصول به گونه‌ای است که علاوه بر ظاهری زیبا، پخش نور ۱۱۴ درجه‌ای را نیز فراهم می‌نماید. لازم به ذکر است که این چراغ در دو مدل IP65 و سنسوردار قابل توليد می‌باشد. این محصول با ابعاد ۱۵×۱۵ سانتی‌متر و درجه حفاظت IP۵۴ ارائه می‌شود و در سه رنگ نور طبیعی، مهتابی و آفتابی قابل سفارش است.

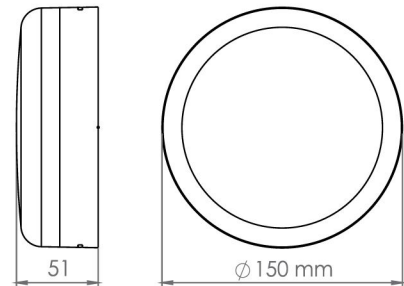
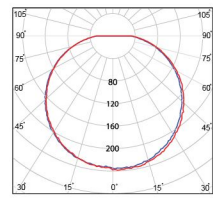

ولتاژ ورودی	250 ~ 110 VAC
دمای کارکرد	۳۰ - ۵۰ C°
CRI	۸۰ <
کاربرد	مسکونی-اداری-تجاری
نوع نصب	روکار
جنس دیفیوزر	PS
جنس بدنه	ABS
نوع بسته بندی	تکی کارتی
LED CHIP	OSRAM

کد کالا	SN11
شارنوری (Lm)	۱۵۰۰
توان (W)	۱۴
دوره گارانتی (سال)	۵
دمای رنگ (۳۰۰۰/۴۰۰۰/۶۰۰۰)	• • •
راندمان (Lm/W)	۱۰۷
درجه حفاظت (IP)	IP54
زاویه تابش (درجه)	۱۴۰
رنگ بدنه	□
وزن (Kg)	۰,۲۵

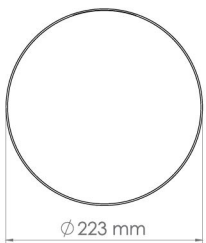
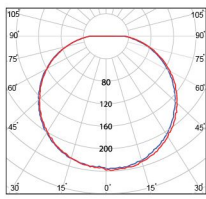

## آيسان - چراغ گرد روکار قطر ۲۲

چراغ روکار طرح آيسان با بدنه ABS و ديفیوزر پلی استایرن طراحی و تولید گردیده و در جهت افزایش راندمان و طول عمر آن از LED شرکت OSRAM استفاده شده است. طراحی این محصول به گونه‌ای است که علاوه بر ظاهری زیبا، پخش نور ۱۴۰ درجه‌ای را نیز فراهم می‌نماید. لازم به ذکر است که این چراغ در دو مدل IP۶۵ و سنسوردار قابل تولید می‌باشد. این محصول با ابعاد ۱۵×۱۵ سانتی‌متر و درجه حفاظت IP۵۴ ارائه می‌شود و در سه رنگ نور طبیعی، مهتابی و آفتابی قابل سفارش است.



ولتاژ ورودی	250 ~ 110 VAC
دمای کارکرد	-۳۰ ~ ۵۰ C°
CRI	۸۰ <
کاربرد	مسکونی-اداری-تجاری
نوع نصب	روکار
جنس دیفیوزر	PS
جنس بدنه	ABS / PC (IP65)
نوع بسته بندی	تکی کارتی
LED CHIP	OSRAM

کد کالا	SN21	SN22	SN23
شرح	-	-	سنسور ماکروویو
شارژوری (Lm)	۲۲۰۰	۲۲۰۰	۲۲۰۰
توان (W)	۲۲	۲۲	۲۲
دوره گارانتی (سال)	۵	۳	۵
دمای رنگ (۳۰۰۰/۴۰۰۰/۶۰۰۰)	• • •	• • •	• • •
درجه حفاظت (IP)	IP54	IP65	IP54
زاویه تابش (درجه)	۱۴۰	۱۴۰	۱۴۰
رنگ بدنه	□	□	□
وزن (Kg)	۰,۴۳	۰,۴۳	۰,۸۴

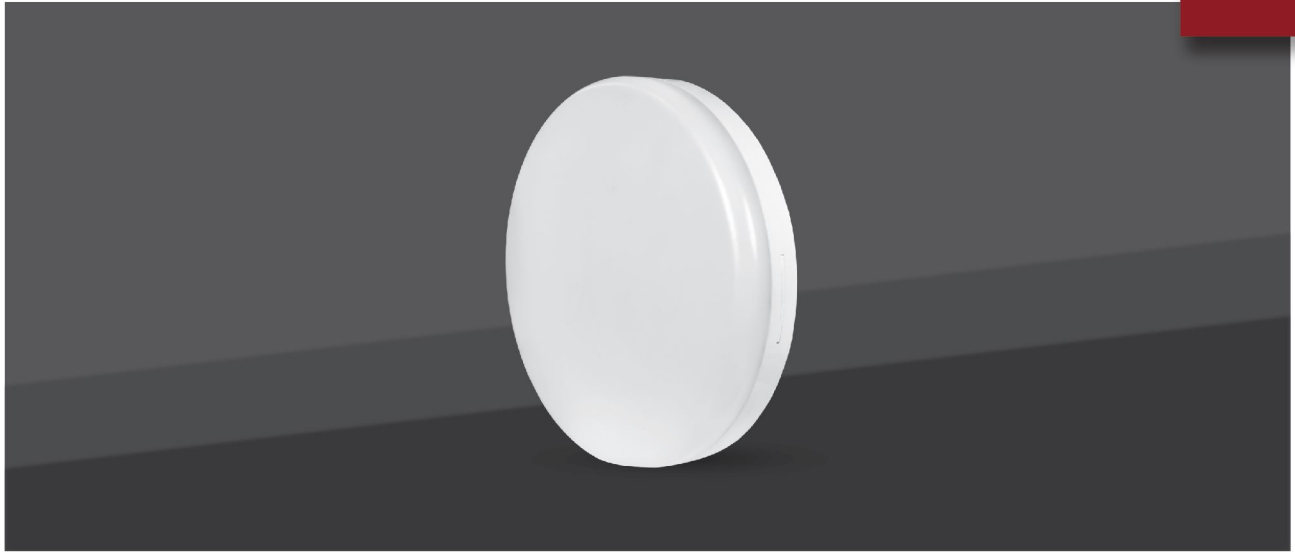

## آيسان - چراغ گرد روکار قطر ۳۰

چراغ روکار طرح آيسان با بدنه ABS و ديفیوزر پلی استایرن، برای ارائه ترکیبی از زیبایی و کارایی طراحی شده است. این محصول با استفاده از LED شرکت OSRAM، راندمان نوری بالا و طول عمر بیشتری دارد. طراحی منحصر به فرد آن امکان پخش نور ۱۴۰ درجه را فراهم می کند که باعث پوشش نوری گسترده ای در محیط می شود. این چراغ در سه رنگ نور آفتابی، طبیعی و مهتابی قابل سفارش می باشد.

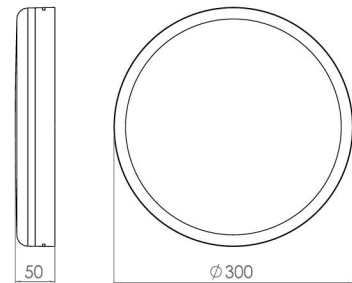
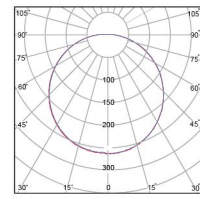

ولتاژ ورودی	250 ~ 110 VAC
دمای کارکرد	-۳۰ ~ ۵۰ C°
CRI	۸۰ <
کاربرد	مسکونی- اداری- تجاری
نوع نصب	روکار
جنس دیفیوزر	PS
جنس بدنه	ABS
نوع بسته بندی	تکی کارتی
LED CHIP	OSRAM

کد کالا	SN01
شارنوری (Lm)	۴۶۰۰
توان (W)	۴۴
دوره گارانتی (سال)	۵
دمای رنگ (۳۰۰۰/۴۰۰۰/۶۰۰۰)	• • •
راندمان (Lm/w)	۱۰۵
درجه حفاظت (IP)	IP52
زاویه تابش (درجه)	۱۴۰
رنگ بدنه	□
وزن (Kg)	۰,۸۳

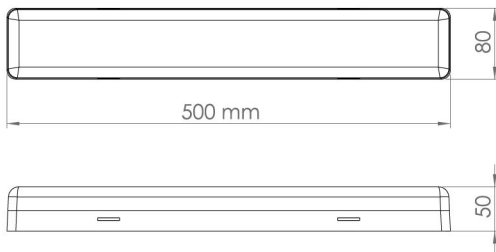
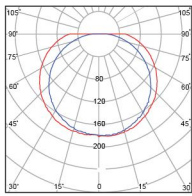

## آيسان - چراغ مستطیل روکار ۸ × ۵۰

چراغ مستطیل روکار طرح آيسان با بدنه پلی‌کربنات و دیفیوزر پلی استایرن، به منظور افزایش راندمان نوری و طول عمر با استفاده از LED شرکت OSRAM طراحی شده است. این چراغ علاوه بر ظاهری زیبا، زاویه پخش نور ۱۴۰ درجه‌ای را فراهم می‌کند که باعث پوشش بهتر در محیط های مختلف می‌شود. از این محصول می‌توان در راهروها، پارکینگ‌ها و فضاهای مشابه استفاده کرد. چراغ آيسان با درجه حفاظت IP52 و در سه رنگ نور آفتابی، طبیعی و مهتابی قابل سفارش است.



ولتاژ ورودی	250 ~ 110 VAC
دمای کارکرد	۳۰ ~ ۵۰ C°
CRI	۸۰ <
کاربرد	مسکونی-اداری-تجاری
نوع نصب	روکار
جنس دیفیوزر	PS
جنس بدنه	PC
نوع بسته بندی	تکی کارتی
LED CHIP	OSRAM

کد کالا	SN31
شارنوری (Lm)	۳۶۰۰
توان (W)	۳۶
دوره گارانتی (سال)	۵
دمای رنگ (۳۰۰۰/۴۰۰۰/۶۰۰۰)	• • •
راندمان (Lm/w)	۱۰۰
درجه حفاظت (IP)	IP52
زاویه تابش (درجه)	۱۴۰
رنگ بدنه	□
وزن (Kg)	۱



## آیسان - چراغ مربع روکار ۱۵×۱۵

چراغ روکار طرح آیسان با بدنه ABS و دیفیوزر پلی استایرن طراحی و تولید گردیده و در جهت افزایش راندمان و طول عمر آن از LED شرکت OSRAM استفاده شده است. طراحی این محصول به گونه‌ای است که علاوه بر ظاهری زیبا، پخش نور ۱۴۰ درجه‌ای را نیز فراهم می‌نماید. این محصول با ابعاد ۱۵ در ۱۵ سانتی متر و درجه حفاظت IP54 ارائه می‌شود و در سه رنگ نور طبیعی، مهتابی و آفتابی قابل سفارش است.

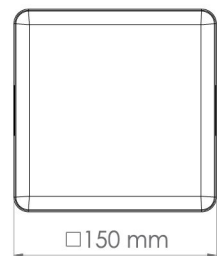
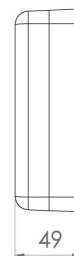
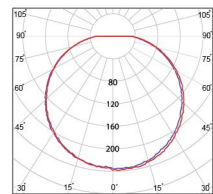

ولتاژ ورودی	250 ~ 110 VAC
دمای کارکرد	-۳۰ - ۵۰ C°
CRI	۸۰ <
کاربرد	مسکونی-اداری-تجاری
نوع نصب	روکار
جنس دیفیوزر	PS
جنس بدنه	ABS
نوع بسته بندی	تکی کارتی
LED CHIP	OSRAM

کد کالا	SN61
شارنوری (Lm)	۱۵۰۰
توان (W)	۱۴
دوره گارانتی (سال)	۵
دمای رنگ (۳۰۰۰/۴۰۰۰/۶۰۰۰)	• • •
راندمان (Lm/w)	۱۰۷
درجه حفاظت (IP)	IP54
زاویه تابش (درجه)	۱۴۰
رنگ بدنه	□
وزن (Kg)	۰,۵۷



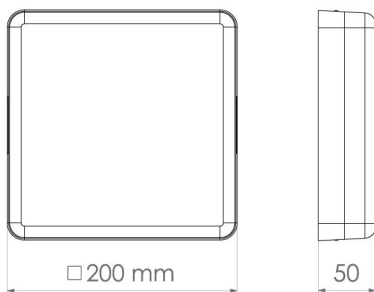
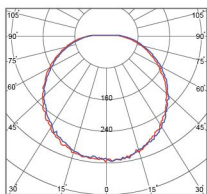

## آیسان - چراغ مربع روکار ۲۰×۲۰

چراغ روکار طرح آیسان با بدنه PC و دیفیوزر پلی استایرن طراحی و تولید گردیده و در جهت افزایش راندمان و طول عمر آن از LED شرکت OSRAM استفاده شده است. طراحی این محصول به گونه‌ای است که علاوه بر ظاهری زیبا پخش نور ۱۴۰ درجه‌ای را نیز فراهم می‌نماید. این محصول با ابعاد ۲۰ دره ۲۰ سانتی متر در سه رنگ نور طبیعی، مهتابی و آفتابی قابل سفارش است و ویژگی شاخص این محصول منبع نور تمام صفحه آن می باشد.



ولتاژ ورودی	250 - 110 VAC
دمای کارکرد	-۳۰ ~ ۵۰ C°
CRI	۸۰ <
کاربرد	مسکونی-اداری-تجاری
نوع نصب	روکار
جنس دیفیوزر	PS
جنس بدنه	PC
نوع بسته بندی	تکی کارتی
LED CHIP	OSRAM

کد کالا	SN51
شارنوری (Lm)	۳۲۰۰
توان (W)	۳۲
دوره گارانتی (سال)	۵
دمای رنگ (۳۰۰۰/۴۰۰۰/۶۰۰۰)	• • •
راندمان (Lm/w)	۱۰۰
درجه حفاظت (IP)	IP52
زاویه تابش (درجه)	۱۴۰
رنگ بدنه	□
وزن (Kg)	۰,۹۶



## آیسان - چراغ مربع روکار ۳۰×۳۰

چراغ روکار طرح آیسان با بدنه ABS و دیفیوزر پلی استایرن طراحی و تولید گردیده و در جهت افزایش راندمان و طول عمر آن از LED شرکت OSRAM استفاده شده است. طراحی این محصول به گونه‌ای است که علاوه بر ظاهری زیباپخش نور ۱۴ درجه‌ای را نیز فراهم می‌نماید. این محصول با ابعاد ۳۰دره ۳ سانتی متر و درجه حفاظت IP54 ارائه می‌شود و در سه رنگ نور طبیعی، مهتابی و آفتابی قابل سفارش است.

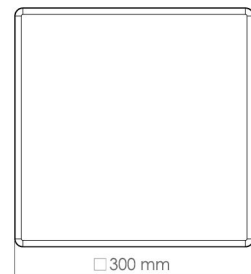
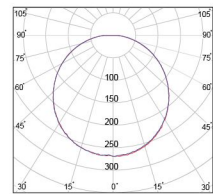

250 ~ 110 VAC	ولتاژ ورودی
-۳۰ - ۵۰ C°	دمای کارکرد
۸۰<	CRI
مسکونی-اداری-تجاری	کاربرد
روکار	نوع نصب
PS	جنس دیفیوزر
ABS	جنس بدنه
تکی کازتی	نوع بسته بندی
OSRAM	LED CHIP

SN71	کد کالا
۴۶۰۰	شارژوری (Lm)
۴۴	توان (W)
۵	دوره گارانتی (سال)
• • •	دمای رنگ (۳۰۰۰/۴۰۰۰/۶۰۰۰)
۱۰۵	راندمان (Lm/W)
IP54	درجه حفاظت (IP)
۱۴۰	زاویه تابش (درجه)
□	رنگ بدنه
۱	وزن (Kg)

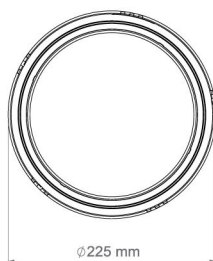
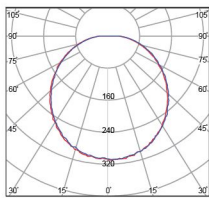

## مروارید - چراغ روشنایی روکار گرد

قابلیت نصب آسان چراغ مروارید بر روی دیوار و یا سقف، آن را جهت تامین روشنایی فضاهای مختلف در اماکن مسکونی، اداری و عمومی از جمله راه پله، راهرو، بالکن و غیره مناسب ساخته است. این محصول با تامین نور یکنواخت در دو توان مختلف تولید شده است که در ساخت آن از LED شرکت OSRAM نیز استفاده می گردد. این چراغ با درجه حفاظت IP65 نیز تولید می گردد.



ولتاژ ورودی	250 ~ 110 VAC
دمای کارکرد	-۳۰ ~ ۵۰ C°
CRI	۸۰ <
کاربرد	مسکونی-اداری-تجاری
نوع نصب	روکار
جنس دیفیوزر	PS
جنس بدنه	ABS
نوع بسته بندی	تکی کارتی
LED CHIP	OSRAM

کد کالا	DM21	DM22
شارنوری (Lm)	۱۵۰۰	۱۲۰۰
توان (W)	۱۵	۱۲
دوره گارانتی (سال)	۵	۳
دمای رنگ (۳۰۰۰/۴۰۰۰/۶۰۰۰)	• • •	• • •
راندمان (Lm/w)	۱۰۰	۱۰۰
درجه حفاظت (IP)	IP52	IP65
زاویه تابش (درجه)	۱۲۰	۱۲۰
رنگ بدنه	□	□
وزن (Kg)	۰,۳۹	۰,۴۲



## مروارید - چراغ روشنایی روکار سنسوردار

چراغ‌های سنسوردار روکار طرح مروارید، به جهت بهینه‌سازی در مصرف انرژی برای مکان‌های کم تردد مثل راه‌پله‌ها، پارکینگ‌ها و ... در دو مدل حسگر رادیویی (Microwave) و حسگر مادون قرمز (pir) تولید می‌گردد. با ورود افراد و قرارگیری در میدان دید سنسور، چراغ به طور خودکار روشن شده و پس از گذشت زمان تنظیم شده خاموش می‌گردد. در مدل مادون قرمز، قابلیت تشخیص روز و شب و تنظیم حساسیت به نور محیط نیز وجود دارد.

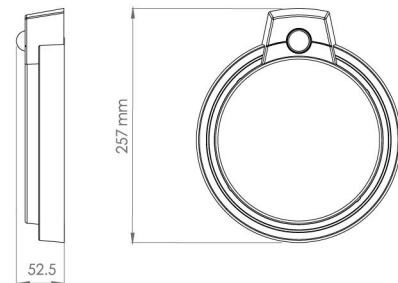
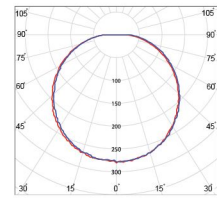

ولتاژ ورودی	250 ~ 110 VAC
راندمان (Lm/w)	۱۰۰
دمای کارکرد	-۳۰ ~ ۵۰ C°
CRI	۸۰ <
کاربرد	مسکونی-اداری-تجاری
نوع نصب	روکار
جنس دیفیوزر	PS
جنس بدنه	ABS
نوع بسته بندی	تکی کارتی
LED CHIP	OSRAM

کد کالا	DM23	DM26
شرح	ماکروویو	مادون قرمز
شارنوری (Lm)	۱۵۰۰	۱۵۰۰
توان (W)	۱۵	۱۵
دوره گارانتی (سال)	۵	۵
دمای رنگ (۳۰۰۰/۴۰۰۰/۶۰۰۰)	• • •	• • •
درجه حفاظت (IP)	IP52	IP52
زاویه تابش (درجه)	۱۲۰	۱۲۰
رنگ بدنه	□	□
وزن (Kg)	۰٫۴۲	۰٫۴۷

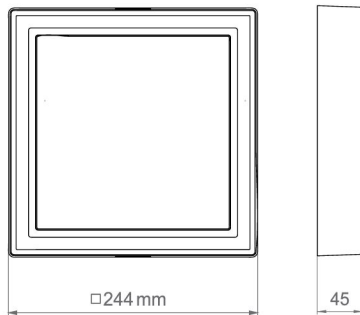
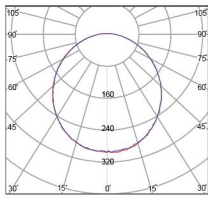
**DZ****ZOMOROD**  
Surface Luminaire-20x20

## زرد - چراغ روشنایی روکار ۲۰×۲۰

این چراغ با طراحی ساده و زیبا، همراه با راندمان نوری بالا، انتخابی ایده آل برای روشنایی و نورپردازی در محیط‌های مسکونی، اداری و تجاری است. به لطف استفاده از LEDهای شرکت OSRAM و بدنه ABS، این محصول از کیفیت و طول عمر بالایی برخوردار است. زاویه پخش نور ۱۲۰ درجه، نورپردازی یکنواختی را فراهم می‌کند. همچنین، درجه حفاظت IP52 آن، مقاومت در برابر گرد و غبار را تضمین می‌کند. این چراغ در سه رنگ نور آفتابی، طبیعی و مهتابی قابل سفارش است و انعطاف پذیری مناسبی برای انواع کاربردها ارائه می‌دهد.



ولتاژ ورودی	250 ~ 110 VAC
دمای کارکرد	-۳۰ ~ ۵۰ C°
CRI	۸۰ <
کاربرد	مسکونی-اداری-تجاری
نوع نصب	روکار
جنس دیفیوزر	PC
جنس بدنه	ABS
نوع بسته بندی	تکی کارتی
LED CHIP	OSRAM

کد کالا	<b>DZ62</b>
شارنوری (Lm)	۱۸۰۰
توان (W)	۱۸
دوره گارانتی (سال)	۵
دمای رنگ (۳۰۰۰/۴۰۰۰/۶۰۰۰)	• • •
راندمان (Lm/w)	۱۰۰
درجه حفاظت (IP)	IP52
زاویه تابش (درجه)	۱۲۰
رنگ بدنه	□
وزن (Kg)	۰,۹۵



## زرد - چراغ روشنایی روکار ۳۰×۳۰

این چراغ با طراحی ساده و زیبا، همراه با راندمان نوری بالا انتخابی ایده آل برای روشنایی و نورپردازی در محیط‌های مسکونی، اداری و تجاری است. به لطف استفاده از LEDهای شرکت OSRAM و بدنه ABS، این محصول از کیفیت و طول عمر بالایی برخوردار است. زاویه پخش نور ۱۲۰ درجه، نورپردازی یکنواختی را فراهم می‌کند. همچنین، درجه حفاظت IP۵۲ آن مقاومت در برابر گرد و غبار را تضمین می‌کند. این چراغ در سه رنگ نور آفتابی، طبیعی و مهتابی قابل سفارش است و انعطاف پذیری مناسبی برای انواع کاربردها ارائه می‌دهد.

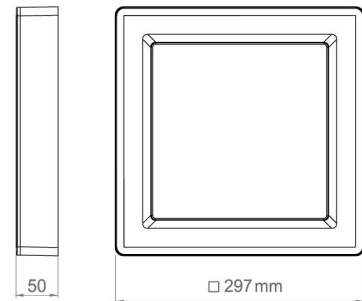
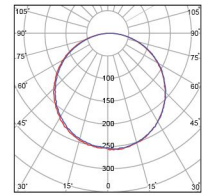

ولتاژ ورودی	250 ~ 110 VAC
دمای کارکرد	۳۰ °C - ۵۰ °C
CRI	۸۰ <
کاربرد	مسکونی-اداری-تجاری
نوع نصب	روکار
جنس دیفیوزر	PC
جنس بدنه	ABS
نوع بسته بندی	تکی کارتی
LED CHIP	OSRAM

کد کالا	DZ72
شارنوری (Lm)	۲۲۰۰
توان (W)	۲۲
دوره گارانتی (سال)	۵
دمای رنگ (۳۰۰۰/۴۰۰۰/۶۰۰۰)	• • •
راندمان (Lm/w)	۹۲
درجه حفاظت (IP)	IP52
زاویه تابش (درجه)	۱۲۰
رنگ بدنه	□
وزن (Kg)	۰,۸۴

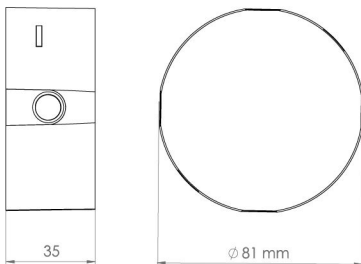
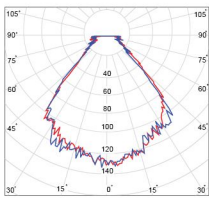
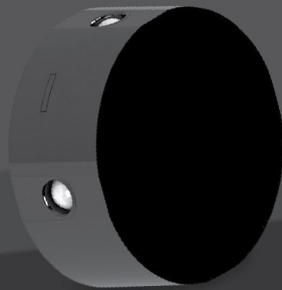

## النا - چراغ دکوراتیو دایره ۴ طرفه

این چراغ با داشتن ظاهری زیبا در کنار راندمان نوری بالا و پخش نور با زاویه ۹۰ درجه در چهار جهت، گزینه‌ای مناسب برای نورپردازی و طراحی دکوراسیون داخلی منازل، محیط‌های تجاری، هتل‌ها، رستوران‌ها، گالری‌ها و نمایشگاه‌ها به شمار می‌آید. در طراحی و ساخت این محصول از LEDهای باکیفیت OSRAM و بدنه پلی‌کربنات استفاده شده است. این چراغ در دو شکل هندسی گرد و مربع قابل ارائه می‌باشد و همچنین بدنه آن قابلیت آبکاری و تولید در رنگ‌های مختلف را داراست. این محصول قابل سفارش در سه رنگ نور آفتابی، مهتابی و طبیعی است و به راحتی می‌تواند به نیازهای مختلف نورپردازی پاسخ دهد.



ولتاژ ورودی	250 - 110 VAC
دمای کارکرد	-۳۰ ~ ۵۰ C°
CRI	۸۰ <
کاربرد	مسکونی-تجاری
نوع نصب	روکار
جنس دیفیوزر	PC
جنس بدنه	PC
نوع بسته بندی	تکی کارتی
LED CHIP	OSRAM

کد کالا	BE21
شارنوری (Lm)	۵۰۰
توان (W)	۴
دوره گارانتی (سال)	۵
دمای رنگ (۳۰۰۰/۴۰۰۰/۶۰۰۰)	• • •
راندمان (Lm/w)	۱۲۵
درجه حفاظت (IP)	IP52
زاویه تابش (درجه)	۹۰
رنگ بدنه	■
وزن (Kg)	۰,۰۸۳



## النا - چراغ دکوراتیو مربع ۴ طرفه

این چراغ با داشتن ظاهری زیبا در کنار راندمان نوری بالا و پخش نور با زاویه ۹۰ درجه در چهار جهت، گزینه‌ای مناسب برای نورپردازی و طراحی دکوراسیون داخلی منازل، محیط‌های تجاری، هتل‌ها، رستوران‌ها، گالری‌ها و نمایشگاه‌ها به شمار می‌آید. در طراحی و ساخت این محصول از LEDهای باکیفیت OSRAM و بدنه پلی‌کربنات استفاده شده است. این چراغ در دو شکل هندسی گرد و مربع قابل ارائه می‌باشد و همچنین بدنه آن قابلیت آبریزی و تولید در رنگ‌های مختلف را داراست. این محصول قابل سفارش در سه رنگ نور آفتابی، مهتابی و طبیعی است و به راحتی می‌تواند به نیازهای مختلف نورپردازی پاسخ دهد.

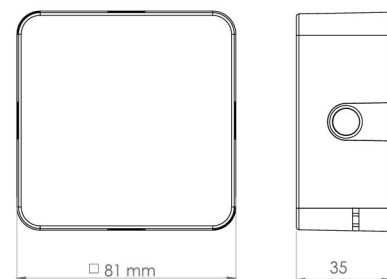
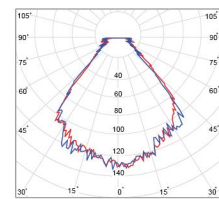

ولتاژ ورودی	250 ~ 110 VAC
دمای کارکرد	-۳۰ ~ ۵۰ C°
CRI	۸۰ <
کاربرد	مسکونی-تجاری
نوع نصب	روکار
جنس دیفیوزر	PC
جنس بدنه	PC
نوع بسته بندی	تکی کازتی
LED CHIP	OSRAM

کد کالا	BE11
شارنوری (Lm)	۵۰۰
توان (W)	۴
دوره گارانتی (سال)	۵
دمای رنگ (۳۰۰۰/۴۰۰۰/۶۰۰۰)	• • •
راندمان (Lm/w)	۱۲۵
درجه حفاظت (IP)	IP52
زاویه تابش (درجه)	۹۰
رنگ بدنه	■
وزن (Kg)	۰,۰۹۲



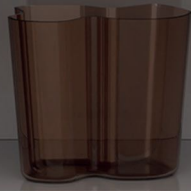
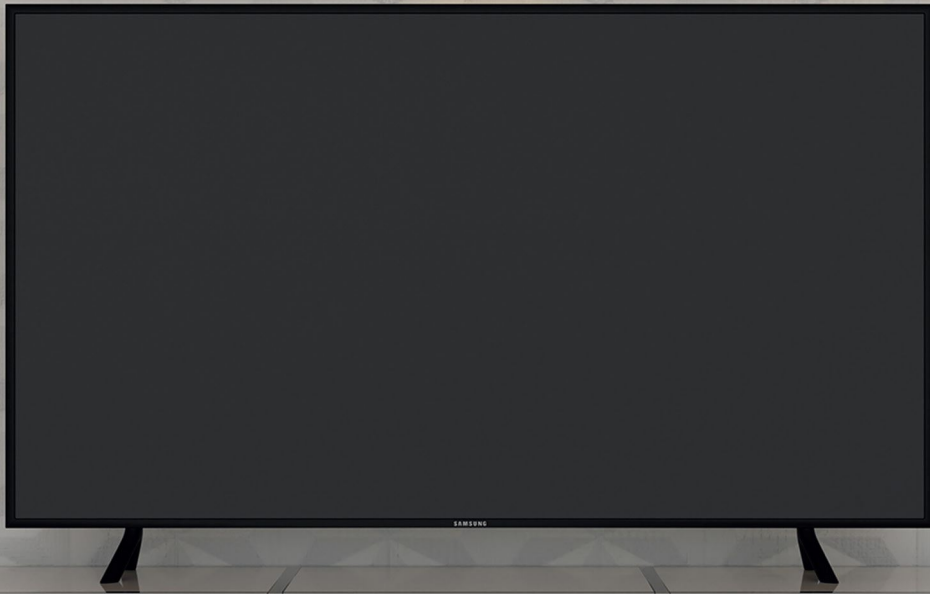

**چراغ های ۶۰x۶۰**  
**60x60 lights**

# OR

SARINA  
Resecded Official Luminaire-60x60

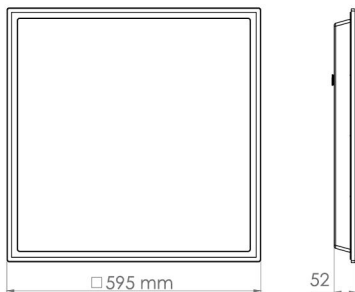
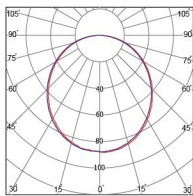
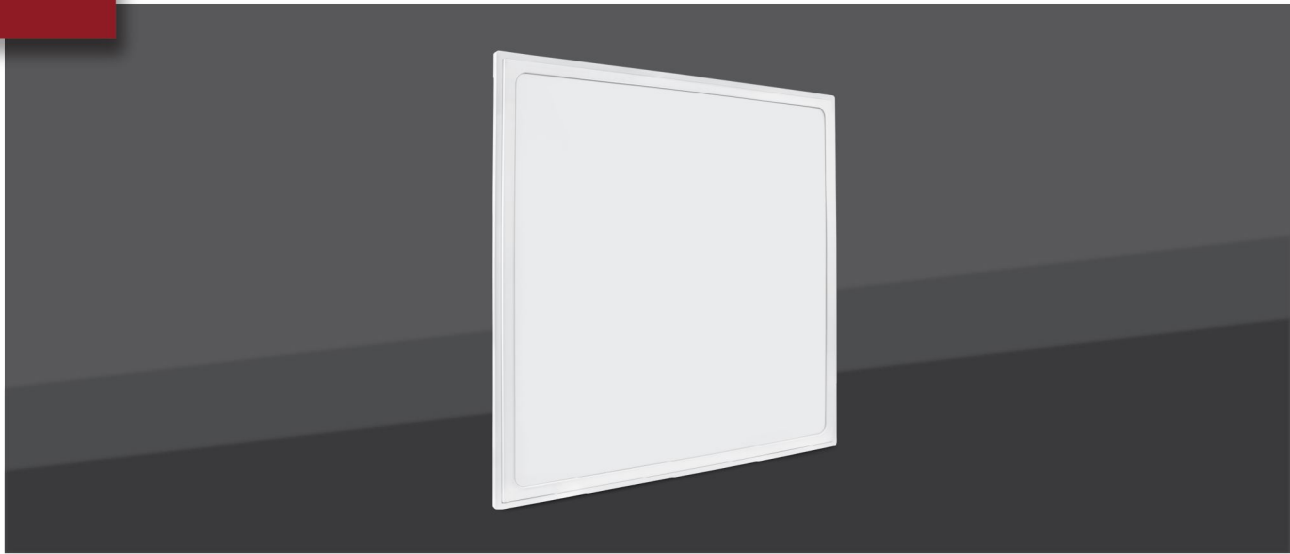

## سارینا - چراغ اداری توکار ۶۰×۶۰

چراغ توکار سارینا با طراحی مدرن و زیبا، گزینه‌ای ایده‌آل برای فضاهای اداری، تجاری، درمانی و آموزشی است. چیدمان LED به سبک Backlight در این چراغ، موجب افزایش بهره‌وری و بهبود کیفیت نور شده است. با طول عمر مازول ۵۰,۰۰۰ ساعت، این چراغ امکان تأمین نوری متقارن و یکنواخت را با زاویه ۱۲۰ درجه فراهم می‌کند. وزن کم و راندمان نوری بالا از دیگر ویژگی‌های برجسته آن هستند. همچنین، این محصول قابلیت استفاده در سقف‌های کناف به صورت سفارشی را دارا بوده و در سه رنگ نور آفتابی، طبیعی و مهتابی عرضه می‌شود. درجه حفاظت آن IP52 است که نشان دهنده مقاومت در برابر گرد و غبار است.



ولتاژ ورودی	250 ~ 110 VAC
دمای کارکرد	-۳۰ ~ ۵۰ C°
CRI	۸۰ <
کاربرد	اداری-تجاری
نوع نصب	توکار
جنس دیفیوزر	PS
جنس بدنه	PP+ABS
نوع بسته بندی	تکی کارتی-C فلوت
LED CHIP	OSRAM

OR21	OR24	کد کالا
۵۴۰۰	۷۶۰۰	شارنوری (Lm)
۵۲	۷۲	توان (W)
۵	۵	دوره گارانتی (سال)
• •	• •	دمای رنگ (۳۰۰۰/۴۰۰۰/۶۰۰۰)
۱۰۴	۱۰۶	راندمان (Lm/w)
IP52	IP52	درجه حفاظت (IP)
۱۲۰	۱۲۰	زاویه تابش (درجه)
□	□	رنگ بدنه
۲,۷	۲,۷	وزن (Kg)

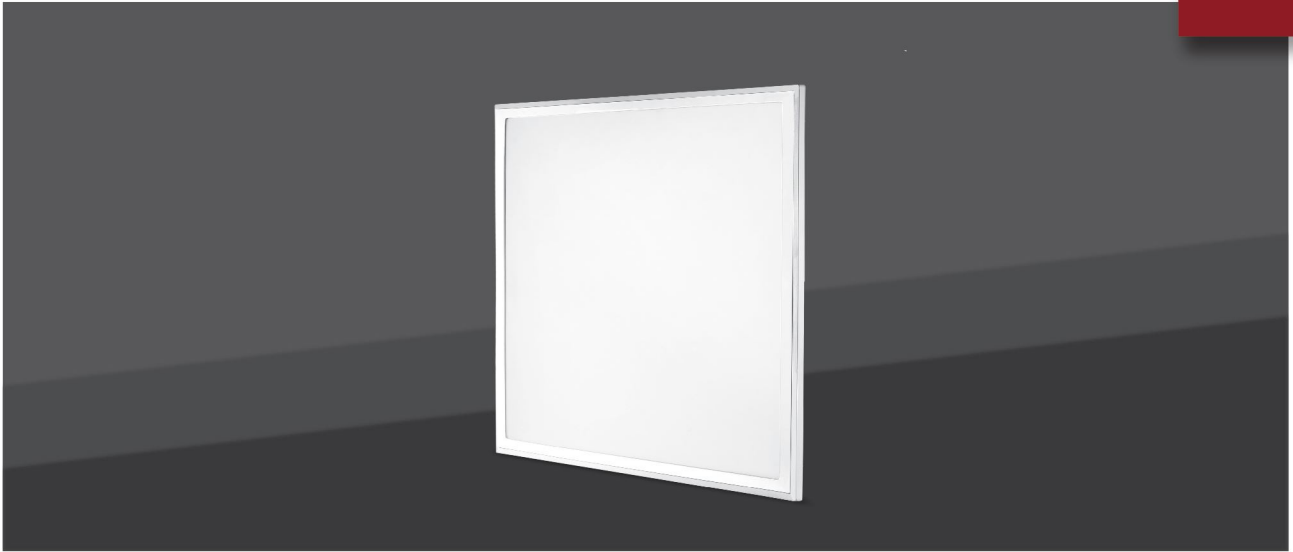

## سورنا - چراغ اداری توکار ۶۰×۶۰

چراغ توکار سورنا با طراحی مدرن و ظاهر زیبا، مناسب فضاهای اداری، تجاری، درمانی و آموزشی است. چیدمان LEDها به سبک Backlight باعث افزایش بهره‌وری و بهبود کیفیت نور این چراغ شده است. بدنه این چراغ از ورق فلزی با پوشش رنگ الکترواستاتیک می‌باشد. طول عمر ماژول این چراغ ۵۰,۰۰۰ ساعت بوده و نور متقارن و یکنواختی را با زاویه ۱۲۰ درجه فراهم می‌کند. ویژگی‌های دیگر این محصول شامل عمق کم و راندمان نوری بالا است که آن را به گزینه‌ای عالی برای نورپردازی تبدیل کرده است. همچنین، این چراغ قابلیت نصب در سقف‌های کناف به صورت سفارشی را دارد و در سه رنگ نور آفتابی، طبیعی و مهتابی با درجه حفاظت IP۵۲ عرضه می‌شود که مقاومت در برابر گرد و غبار را تضمین می‌کند.

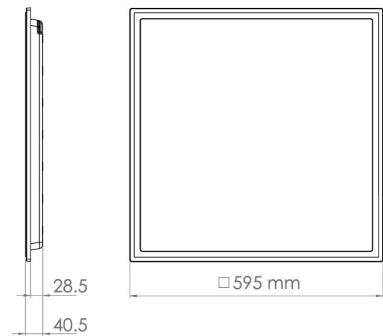
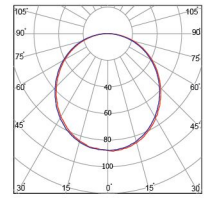

ولتاژ ورودی	250 ~ 110 VAC
دمای کارکرد	۵۰ C° ~ -۳۰
CRI	۸۰ <
کاربرد	اداری-تجاری
نوع نصب	توکار
جنس دیفیوزر	PS
جنس بدنه	ST+ABS
نوع بسته بندی	تکی کارتی-Cفلوت
LED CHIP	OSRAM

کد کالا	OS21
شارنوری (Lm)	۵۵۰۰
توان (W)	۵۰
دوره گارانتی (سال)	۵
دمای رنگ (۳۰۰۰/۴۰۰۰/۶۰۰۰)	• • •
راندمان (Lm/w)	۱۱۰
درجه حفاظت (IP)	IP52
زاویه تابش (درجه)	۱۲۰
رنگ بدنه	□
وزن (Kg)	۲,۲

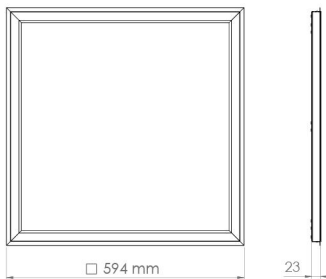
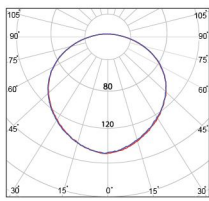
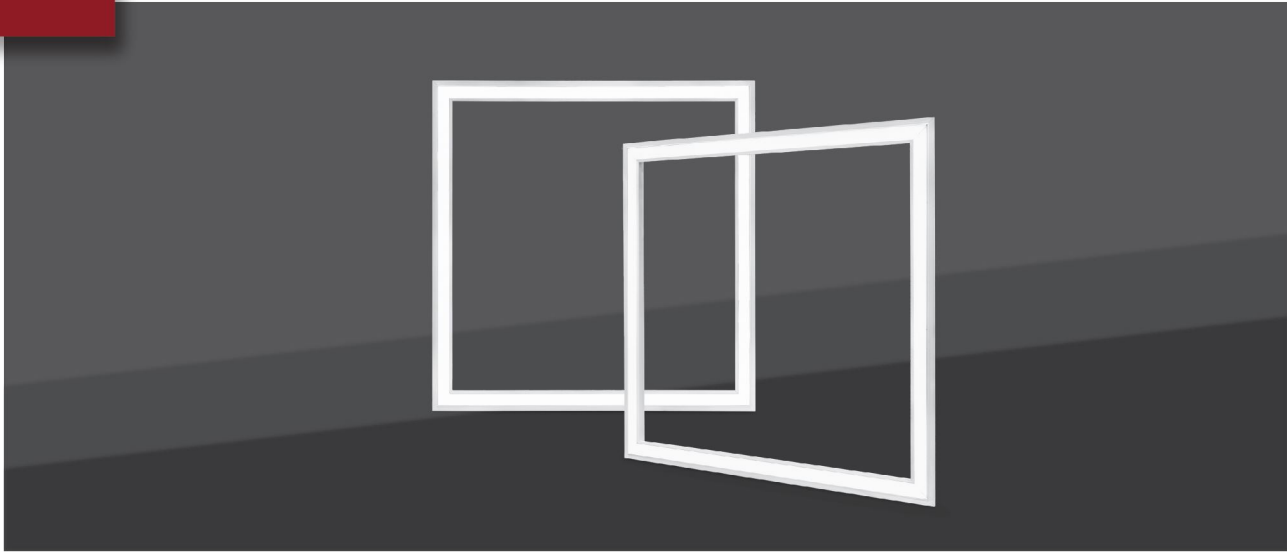

## تیوان - چراغ دکوراتیو ۶۰×۶۰

این چراغ با طراحی زیبا و زاویه پخش نور ۱۲۰ درجه، گزینه‌ای مناسب برای نوپردازی و دکوراسیون داخلی در محیط‌های اداری، تجاری، هتل‌ها و رستوران‌ها با سقف‌های تایل (۶۰×۶۰) است. در ساخت این محصول از LED شرکت OSRAM استفاده شده که باعث افزایش بهره‌وری و کیفیت نور می‌شود. همچنین بدنه آلومینیومی این چراغ به بهبود خنک‌کاری و افزایش طول عمر آن کمک می‌کند. این محصول قابل تولید در رنگ‌های سفید، مشکی و آبی‌نارنجی به صورت سفارشی بوده و برای افزایش تطابق با محیط‌های مختلف، در سه رنگ نور آفتابی، طبیعی و مهتابی عرضه می‌شود. درجه حفاظت IP52 آن نیز از چراغ در برابر گرد و غبار محافظت می‌کند.



ولتاژ ورودی	250 ~ 110 VAC
دمای کارکرد	-۳۰ ~ ۵۰ C°
CRI	۸۰ <
کاربرد	تجاری
نوع نصب	توکار
جنس دیفیوزر	PC
جنس بدنه	AL
نوع بسته بندی	تکی کارتنی-E فلوت
LED CHIP	OSRAM

کد کالا	ON11
شارژوری (Lm)	۳۵۰۰
توان (W)	۴۴
دوره گارانتی (سال)	۵
دمای رنگ (۳۰۰۰/۴۰۰۰/۶۰۰۰)	• • •
راندمان (Lm/w)	۸۰
درجه حفاظت (IP)	IP52
زاویه تابش (درجه)	۱۲۰
رنگ بدنه	□
وزن (Kg)	۱,۲۸

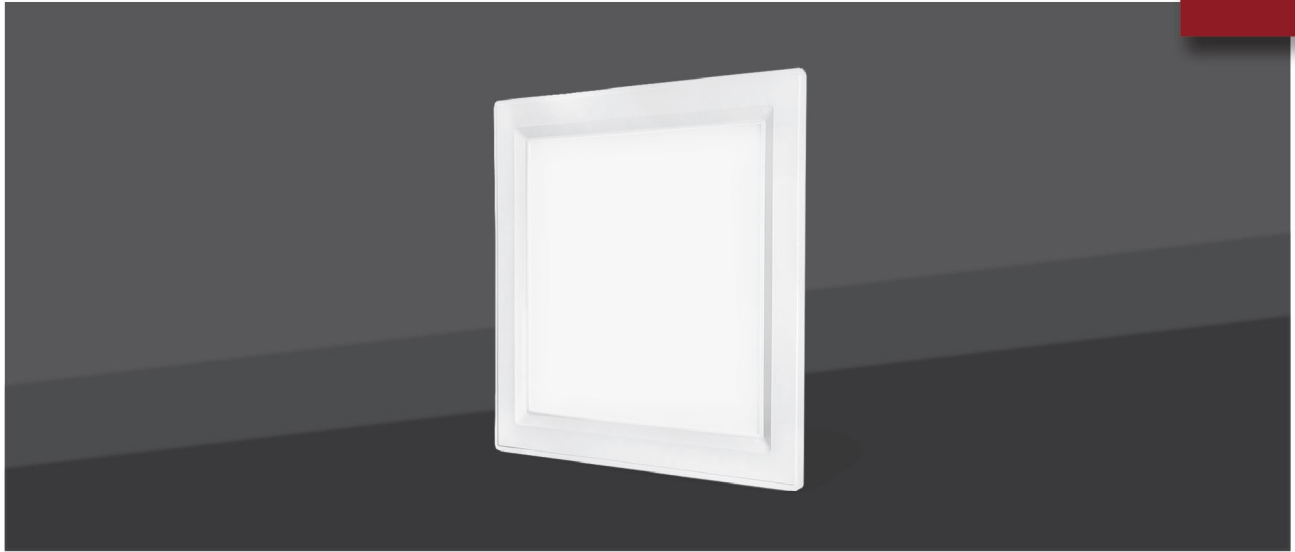

## درفام- چراغ اداری توکار ۶۰x۶۰

چراغ درفام با طراحی مدرن و ظاهری زیبا، انتخابی ایده‌آل برای فضاهای اداری، تجاری، درمانی و آموزشی است. چیدمان LEDها به سبک BACKLIGHT باعث افزایش بهره‌وری و بهبود کیفیت نور این چراغ شده است. با طول عمر ۵۰۰۰۰ ساعت، چراغ درفام قادر به تأمین نور متقارن و یکنواخت با زاویه تابش ۱۲۰ درجه می‌باشد. همچنین، درجه حفاظت IP۵۲ این محصول را در برابر گرد و غبار مقاوم می‌سازد. چراغ درفام در سه رنگ نور آفتابی، طبیعی و مهتابی قابل سفارش است تا به‌خوبی با نیازهای مختلف روشنایی تطبیق یابد.

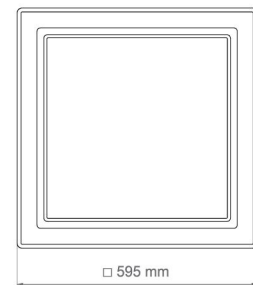
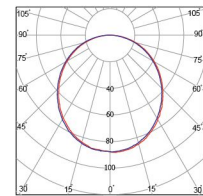

ولتاژ ورودی	250 ~ 110 VAC
دمای کارکرد	۵۰ C° - ۳۰ -
CRI	۸۰ <
کاربرد	اداری-تجاری
نوع نصب	توکار
جنس دیفیوزر	PS
جنس بدنه	ABS
نوع بسته بندی	تکی کارتی-Cفلوت
LED CHIP	OSRAM

کد کالا	OF41	OF44	OF46	OF47	OF48
شارژوری (Lm)	۶۰۰۰	۵۲۰۰	۴۶۰۰	۷۲۰۰	۹۵۰۰
توان (W)	۵۰	۵۰	۴۴	۷۲	۹۰
دوره گارانتی (سال)	۵	۵	۵	۵	۵
دمای رنگ (۳۰۰۰/۴۰۰۰/۶۰۰۰)	•••	•••	•••	•••	•••
راندمان (Lm/w)	۱۲۰	۱۰۴	۱۰۵	۱۰۰	۱۰۶
درجه حفاظت (IP)	IP52	IP52	IP52	IP52	IP52
زاویه تابش (درجه)	۱۲۰	۱۲۰	۱۲۰	۱۲۰	۱۲۰
رنگ بدنه	□	□	□	□	□
وزن (Kg)	۲,۳	۲,۳	۲,۳	۲,۳	۲,۳

# OF

DORFAM  
Surface Official Luminaire-60x60

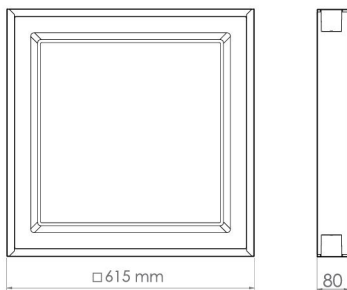
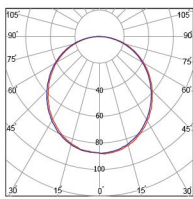

## درفام- چراغ اداری روکار ۶۰×۶۰

چراغ درفام با طراحی مدرن و ظاهری زیبا، انتخابی ایده‌آل برای فضاهای اداری، تجاری، درمانی و آموزشی است. چیدمان LEDها به سبک BACKLIGHT در این چراغ باعث بهبود بهره‌وری و افزایش کیفیت نور شده است. با طول عمر مازول به میزان ۵۰۰۰۰ ساعت، این چراغ قادر به تأمین نور متقارن و یکنواخت با زاویه پخش ۱۲۰ درجه می‌باشد. درجه حفاظت IP۵۲ نیز تضمینی بر مقاومت چراغ در برابر گرد و غبار است. این محصول در سه رنگ نور آفتابی، طبیعی و مهتابی قابل سفارش می‌باشد.



ولتاژ ورودی	250 ~ 110 VAC
دمای کارکرد	-۳۰ ~ ۵۰ C°
CRI	۸۰ <
کاربرد	اداری-تجاری
نوع نصب	روکار
جنس دیفیوزر	PS
جنس بدنه	ST+ABS
نوع بسته بندی	تکی کارتی-Cفلوت
LED CHIP	OSRAM

کد کالا	OF51	OF54	OF56	OF57	OF58
شارنوری (Lm)	۶۰۰۰	۵۲۰۰	۴۶۰۰	۷۲۰۰	۹۵۰۰
توان (W)	۵۰	۵۰	۴۴	۷۲	۹۰
دوره گارانتی (سال)	۵	۵	۵	۵	۵
دمای رنگ (۳۰۰۰/۴۰۰۰/۶۰۰۰)	● ● ●	● ● ●	● ● ●	● ● ●	● ● ●
راندمان (Lm/w)	۱۲۰	۱۰۴	۱۰۵	۱۰۰	۱۰۶
درجه حفاظت (IP)	IP52	IP52	IP52	IP52	IP52
زاویه تابش (درجه)	۱۲۰	۱۲۰	۱۲۰	۱۲۰	۱۲۰
رنگ بدنه	□	□	□	□	□
وزن (Kg)	۹	۹	۹	۹	۹



## آفتاب- چراغ اداری توکار ۶۰×۶۰

چراغ مدل آفتاب با طراحی زیبا و ضخامت کم، به همراه بدنه آلومینیومی، گزینه‌ای ایده‌آل برای فضاهای اداری، تجاری، آموزشی و درمانی مانند اتاق‌های بستری و شرکت‌های داروسازی است. این چراغ با زاویه پخش نور ۱۲۰ درجه، روشنایی متناسب و یکنواختی را ارائه می‌دهد. درجه حفاظت IP52 آن نشان‌دهنده مقاومت در برابر گرد و غبار است. همچنین، این محصول در سه رنگ نور آفتابی، طبیعی و مهتابی قابل سفارش بوده و به راحتی با نیازهای مختلف روشنایی سازگار می‌شود.

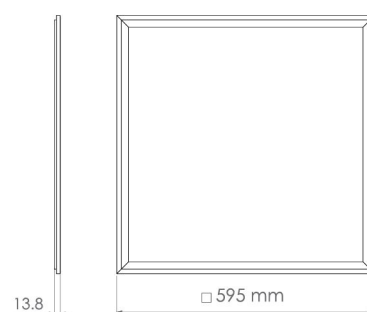
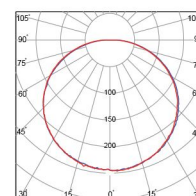

ولتاژ ورودی	250 ~ 110 VAC
دمای کارکرد	۵۰ C° ~ -۳۰
CRI	۸۰ <
کاربرد	اداری-تجاری
نوع نصب	توکار
جنس دیفیوزر	PS
جنس بدنه	AL
نوع بسته بندی	تکی کارتی-E فلوت
LED CHIP	OSRAM

کد کالا	OT11
شارژوری (Lm)	۵۰۰۰
توان (W)	۴۵
دوره گارانتی (سال)	۳
دمای رنگ (۳۰۰۰/۴۰۰۰/۶۰۰۰)	• • •
راندمان (Lm/w)	۱۱۰
درجه حفاظت (IP)	IP52
زاویه تابش (درجه)	۱۲۰
رنگ بدنه	□
وزن (Kg)	۲,۸



# OA

DINA  
Recessed Official Luminaire-60x60

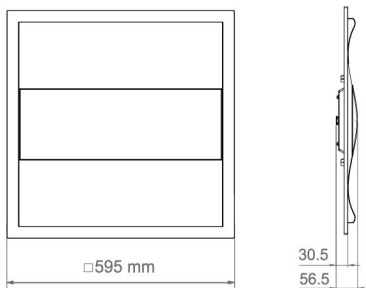
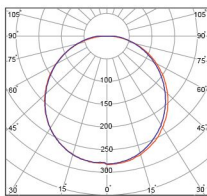

## دینا - چراغ اداری توکار ۶۰×۶۰

چراغ مدل دینا با طراحی خاص و زیبا و قابلیت نصب توکار، گزینه‌ای مناسب برای روشنایی فضاهای سرپوشیده مانند اداری، تجاری و عمومی است. این محصول با زاویه پخش نور ۱۲۰ درجه، روشنایی یکنواخت و گسترده‌ای را ارائه می‌دهد. استفاده از چیپ‌مان LEDها به سبک BACKLIGHT، بهره‌وری و کیفیت نور این چراغ را بهبود بخشیده است. با درجه حفاظت IP52، چراغ دینا مقاوم در برابر گرد و غبار است. همچنین، این چراغ در سه رنگ نور آفتابی، طبیعی و مهتابی قابل سفارش بوده و با نیازهای مختلف روشنایی سازگار می‌باشد.



ولتاژ ورودی	250 - 110 VAC
دمای کارکرد	۵۰°C ~ -۳۰°C
CRI	۸۰ <
کاربرد	اداری-تجاری
نوع نصب	توکار
جنس دیفیوزر	PC
جنس بدنه	ABS
نوع بسته بندی	تکی کارتی-C فلوت
LED CHIP	OSRAM

کد کالا	OA12	OA14
شارنوری (Lm)	۵۲۰۰	۴۴۰۰
توان (W)	۵۰	۴۴
دوره گارانتی (سال)	۵	۵
دمای رنگ (۳۰۰۰/۴۰۰۰/۶۰۰۰)	● ● ●	● ●
راندمان (Lm/w)	۱۰۴	۱۰۰
درجه حفاظت (IP)	IP52	IP52
زاویه تابش (درجه)	۱۲۰	۱۲۰
رنگ بدنه	□	□
وزن (Kg)	۱,۶	۱,۶



## دینا - چراغ اداری روکار ۶۰×۶۰

چراغ مدل دینا با طراحی خاص و زیبا، گزینه‌ای مناسب برای روشنایی فضاهای سرپوشیده مانند اداری، تجاری و عمومی است. این محصول با زاویه پخش نور ۱۲۰ درجه روشنایی یکنواخت و گسترده‌ای را ارائه می‌دهد. استفاده از چیپ‌مان LEDها به سبک BACKLIGHT بهره‌وری و کیفیت نور این چراغ را بهبود بخشیده است. با درجه حفاظت IP52، این چراغ مقاوم در برابر گرد و غبار است. همچنین، چراغ دینا در سه رنگ نور آفتابی، طبیعی و مهتابی قابل سفارش بوده و با نیازهای مختلف روشنایی سازگار می‌باشد.

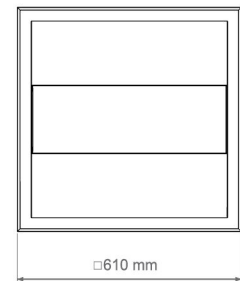
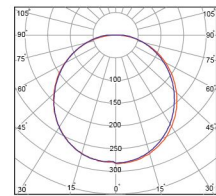

ولتاژ ورودی	250 ~ 110 VAC
دمای کارکرد	۳۰ - ۵۰ C°
CRI	۸۰ <
کاربرد	اداری-تجاری
نوع نصب	روکار
جنس دیفیوزر	PC
جنس بدنه	ST+ABS
نوع بسته بندی	تکی کارتی-Cفلوت
LED CHIP	OSRAM

کد کالا	OA22	OA24
شارنوری (Lm)	۵۲۰۰	۴۴۰۰
توان (W)	۵۰	۴۴
دوره گارانتی (سال)	۵	۵
دمای رنگ (۳۰۰۰/۴۰۰۰/۶۰۰۰)	•••	•••
راندمان (Lm/w)	۱۰۴	۱۰۰
درجه حفاظت (IP)	IP52	IP52
زاویه تابش (درجه)	۱۲۰	۱۲۰
رنگ بدنه	□	□
وزن (Kg)	۳	۳

# OD

## DORIN Recessed Official Luminaire - 60x60

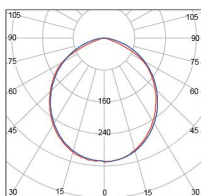

## درین - چراغ اداری توکار ۶۰x۶۰

چراغ مدل درین با ظاهری زیبا و شکیل، انتخابی ایده‌آل برای فضاهای رسمی و اداری است. عمق دیفیوزر این چراغ باعث می‌شود که در سقف‌های با ارتفاع کم، سطح روشنایی حداقل دیده شود و در عین حال بازتاب نور و خیرگی را کنترل کند. این محصول در دو توان مختلف عرضه می‌گردد و نسخه توکار آن به ویژه برای سقف‌های کاذب با تایل ۶۰x۶۰ طراحی شده است. چیدمان LEDها به سبک BACKLIGHT در این چراغ، بهره‌وری و کیفیت نور را به طرز چشمگیری بهبود می‌بخشد. با زاویه پخش نور ۱۰۰ درجه و درجه حفاظت IP۵۲، این چراغ مقاوم در برابر گرد و غبار بوده و در دو رنگ، نور طبیعی و مهتابی قابل سفارش است.



ولتاژ ورودی	250 ~ 110 VAC
دمای کارکرد	۳۰ ~ ۵۰ C°
CRI	۸۰ <
کاربرد	اداری-تجاری
نوع نصب	توکار
جنس دیفیوزر	PS
جنس بدنه	ABS
نوع بسته بندی	تکی کارتنی-C فلوت
LED CHIP	OSRAM

کد کالا	OD14	OD15
شارنوری (Lm)	۵۰۰۰	۶۵۰۰
توان (W)	۵۰	۶۵
دوره گارانتی (سال)	۵	۵
دمای رنگ (۳۰۰۰/۴۰۰۰/۶۰۰۰)	• •	• •
راندمان (Lm/w)	۱۰۰	۱۰۰
درجه حفاظت (IP)	IP52	IP52
زاویه تابش (درجه)	۱۰۰	۱۰۰
رنگ بدنه	□	□
وزن (Kg)	۴,۱	۴,۱



## درین - چراغ اداری روکار ۳۰×۶۰

چراغ مدل درین با ظاهری زیبا و شکیل، انتخابی ایده آل برای فضاهای رسمی و اداری است. عمق دیفیوزر این چراغ باعث می شود که در سقف های با ارتفاع کم، سطح روشنایی حداقل دیده شود و در عین حال بازتاب نور و خیرگی را کنترل کند. این محصول در دو توان مختلف عرضه می گردد. چیپمان LED به سبک BACKLIGHT در این چراغ، بهره وری و کیفیت نور را به طرز چشمگیری بهبود می بخشد. با زاویه پخش نور ۱۰۰ درجه و درجه حفاظت IP52، این چراغ مقاوم در برابر گرد و غبار بوده و در دو رنگ نور طبیعی و مهتابی قابل سفارش است.

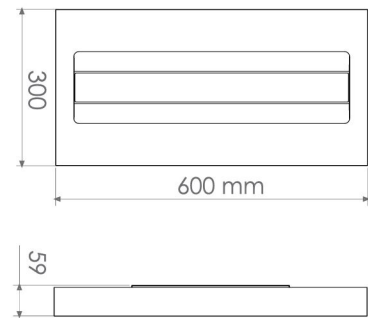
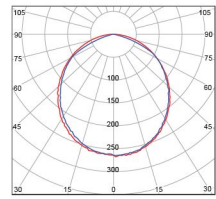

ولتاژ ورودی	250 - 110 VAC
دمای کارکرد	۵۰ C° - ۳۰
CRI	۸۰ <
کاربرد	اداری - تجاری
نوع نصب	روکار
جنس دیفیوزر	PS
جنس بدنه	ST+ABS
نوع بسته بندی	تکی کازتی
LED CHIP	OSRAM

کد کالا	OD81
شارنوری (Lm)	۲۲۰۰
توان (W)	۲۴
دوره گارانتی (سال)	۵
دمای رنگ (۳۰۰۰/۴۰۰۰/۶۰۰۰)	• •
راندمان (Lm/w)	۹۲
درجه حفاظت (IP)	IP52
زاویه تابش (درجه)	۱۰۰
رنگ بدنه	□
وزن (Kg)	۵

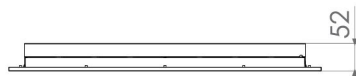
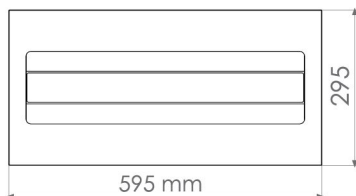
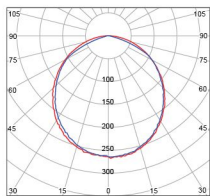
**OD****DORIN**  
Recessed Official Luminaire - 30×60

## درین - چراغ اداری توکار ۳۰×۶۰

چراغ مدل درین با ظاهری زیبا و شکیل، انتخابی ایده‌آل برای فضاهای رسمی و اداری است. عمق دیفیوزر این چراغ باعث می‌شود که در سقف‌های با ارتفاع کم، سطح روشنایی حداقل دیده شود و در عین حال بازتاب نور و خیرگی را کنترل کند. این محصول در دو توان مختلف عرضه می‌گردد. چیدمان LEDها به سبک BACKLIGHT در این چراغ، بهره‌وری و کیفیت نور را به طرز چشمگیری بهبود می‌بخشد. با زاویه پخش نور ۱۰۰ درجه و درجه حفاظت IP۵۲، این چراغ مقاوم در برابر گرد و غبار بوده و در دو رنگ نور طبیعی و مهتابی قابل سفارش است.



ولتاژ ورودی	250 ~ 110 VAC
دمای کارکرد	-۳۰ ~ ۵۰ C°
CRI	۸۰ <
کاربرد	اداری-تجاری
نوع نصب	توکار
جنس دیفیوزر	PS
جنس بدنه	ABS
نوع بسته بندی	تکی کارتنی
LEDCHIP	OSRAM

کد کالا	OD31
شارنوری (Lm)	۲۲۰۰
توان (W)	۲۴
دوره گارانتی (سال)	۵
دمای رنگ (۳۰۰۰/۴۰۰۰/۶۰۰۰)	• •
راندمان (Lm/w)	۹۲
درجه حفاظت (IP)	IP52
زاویه تابش (درجه)	۱۰۰
رنگ بدنه	□
وزن (Kg)	۲,۵



## درین - چراغ اداری روکار ۳۰x۱۲۰

این چراغ با بهره‌گیری از LEDهای شرکت OSRAM و چیپمان BACKLIGHT طراحی شده که علاوه بر راندمان نوری بالا، میزان خیرگی را نیز به حداقل می‌رساند. ابعاد ۱۲۰x۳۰ سانتی‌متری آن، این محصول را به گزینه‌ای ایده‌آل برای جایگزینی قاب‌های مهتابی قدیمی تبدیل کرده است. با قابلیت پخش نور یکنواخت در زاویه ۱۲۰ درجه، این چراغ انتخابی مناسب برای محیط‌های اداری، تجاری، آموزشی و درمانی به‌شمار می‌آید. همچنین، درجه حفاظت IP52 مقاومت آن را در برابر گرد و غبار تضمین می‌کند. این محصول در دو رنگ نور طبیعی و مهتابی قابل سفارش است.

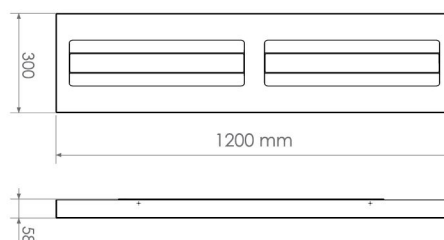
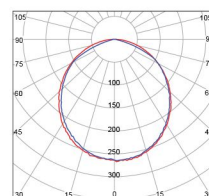

ولتاژ ورودی	250 ~ 110 VAC
دمای کارکرد	-۳۰ ~ ۵۰ C°
CRI	۸۰ <
کاربرد	اداری-تجاری
نوع نصب	روکار
جنس دیفیوزر	PS
جنس بدنه	ST+ABS
نوع بسته بندی	تکی کارتی
LED CHIP	OSRAM

کد کالا	OD71
شارنوری (Lm)	۴۴۰۰
توان (W)	۴۸
دوره گارانتی (سال)	۵
دمای رنگ (۳۰۰۰/۴۰۰۰/۶۰۰۰)	• •
راندمان (Lm/w)	۹۲
درجه حفاظت (IP)	IP52
زاویه تابش (درجه)	۱۲۰
رنگ بدنه	□
وزن (Kg)	۱۰

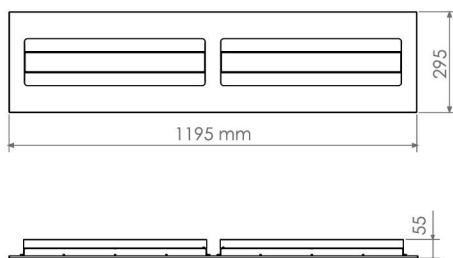
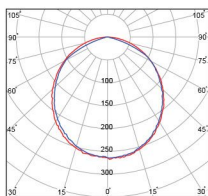
**OD****DORIN**  
Recessed Official Luminaire - 120×30

## درین - چراغ اداری توکار ۳۰×۱۲۰

این چراغ با بهره‌گیری از LED شرکت OSRAM و چیپمان به سبک BACKLIGHT، راندمان نوری بالایی ارائه می‌دهد. طراحی آن با ابعاد ۱۲۰×۳۰ سانتی‌متر و کنترل خیرگی، این محصول را به گزینه‌ای مناسب برای جایگزینی قاب‌های مهتابی قدیمی تبدیل کرده است. با توجه به ویژگی‌های این چراغ مناسب برای فضاهای اداری، تجاری، آموزشی و درمانی است. همچنین، زاویه پخش نور ۱۰۰ درجه‌ای و درجه حفاظت IP۵۲ آن را در برابر گرد و غبار مقاوم می‌سازد. این محصول در دو رنگ نور طبیعی و مهتابی قابل سفارش است.



ولتاژ ورودی	250 ~ 110 VAC
دمای کارکرد	-۳۰ ~ ۵۰ C°
CRI	۸۰ <
کاربرد	اداری-تجاری
نوع نصب	توکار
جنس دیفیوزر	PS
جنس بدنه	ST+ABS
نوع بسته بندی	تکی کارتی
LED CHIP	OSRAM

کد کالا	<b>OD21</b>
شارنوری (Lm)	۴۴۰۰
توان (W)	۴۸
دوره گارانتی (سال)	۵
دمای رنگ (۳۰۰۰/۴۰۰۰/۶۰۰۰)	• •
راندمان (Lm/w)	۹۲
درجه حفاظت (IP)	IP52
زاویه تابش (درجه)	۱۰۰
رنگ بدنه	□
وزن (Kg)	۵

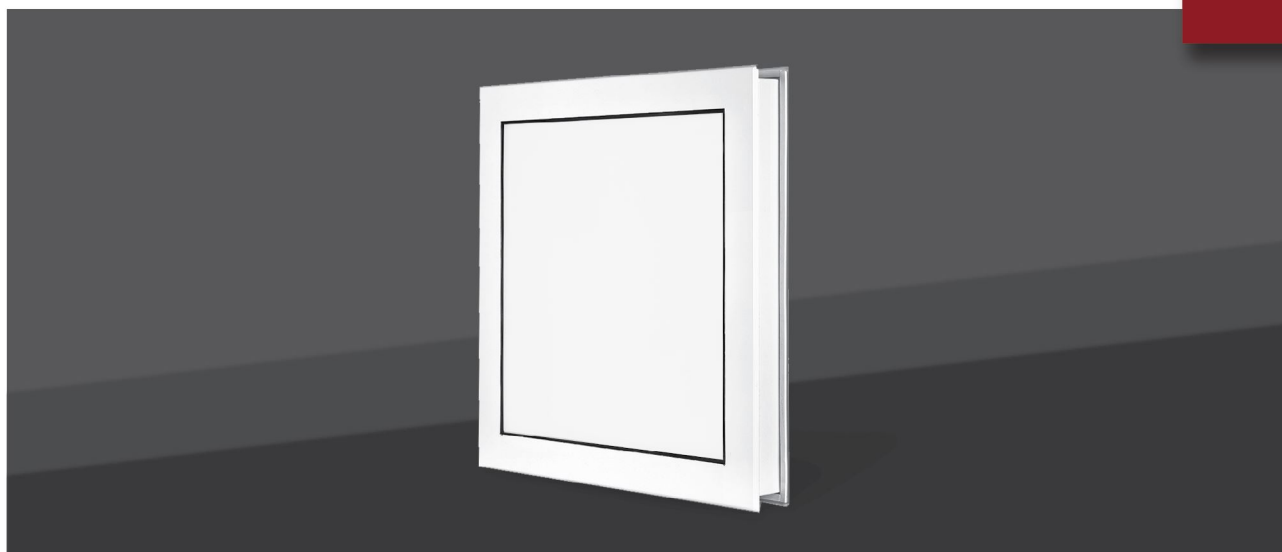

## تابان - چراغ توکار اتاق تمیز ۶۰×۶۰

چراغ مدل تابان جهت استفاده در اتاق تمیز (clean-room) ساخته شده است. این چراغ به گونه ای طراحی شده که امکان دسترسی از بالا برای آن امکان پذیر می باشد. بهره گیری از LED شرکت OSRAM، بدنه فلزی مستحکم با پوشش زنگ کوره ای، آب بندی قوی و همچنین تعمیر و نگهداری آسان، آن را به محصولی مناسب جهت فضاهای ایزوله همچون محیط های داروسازی، آزمایشگاهی و الکترونیکی تبدیل نموده است. به کارگیری چیدمان LED ها به سبک BACKLIGHT موجب افزایش بهره وری و کیفیت این چراغ گردیده است.

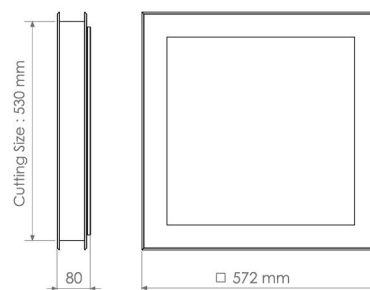
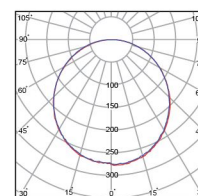

ولتاژ ورودی	250 ~ 110 VAC
دمای کارکرد	۵۰ C° - ۳۰°
CRI	۸۰ <
کاربرد	صنعتی
نوع نصب	توکار
جنس دیفیوزر	Glass
جنس بدنه	ABS+ST
نوع بسته بندی	تکی
LED CHIP	OSRAM

کد کالا	TB11
شارنوری (Lm)	۴۸۰۰
توان (W)	۵۰
دوره گارانتی (سال)	۵
دمای رنگ (۳۰۰۰/۴۰۰۰/۶۰۰۰)	• • •
راندمان (Lm/w)	۹۶
درجه حفاظت (IP)	IP52
زاویه تابش (درجه)	۱۲۰
رنگ بدنه	□
وزن (Kg)	۱۱



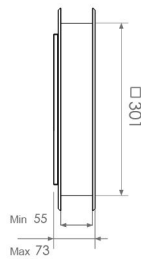
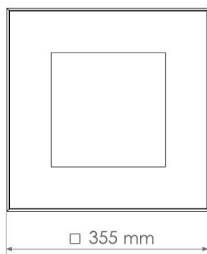
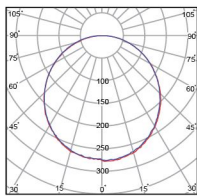

## تابان - چراغ توکار اتاق تمیز ۳۰×۳۰

چراغ مدل تابان جهت استفاده در اتاق تمیز (clean-room) ساخته شده است. این چراغ به گونه ای طراحی شده که امکان دسترسی از بالا برای آن امکان پذیر می باشد. بهره گیری از LED شرکت OSRAM، بدنه فلزی مستحکم با پوشش رنگ کوره ای، آب بندی قوی و همچنین تعمیر و نگهداری آسان، آن را به محصولی مناسب جهت فضاهای ایزوله همچون محیط های داروسازی، آزمایشگاهی و الکترونیکی تبدیل نموده است. به کارگیری چیپمان LED ها به سبک BACKLIGHT موجب افزایش بهره وری و کیفیت این چراغ گردیده است.



ولتاژ ورودی	250 ~ 110 VAC
دمای کارکرد	-۳۰ ~ ۵۰ C°
CRI	۸۰ <
کاربرد	صنعتی
نوع نصب	توکار
جنس دیفیوزر	Glass
جنس بدنه	ST+ABS
نوع بسته بندی	تکی
LED CHIP	OSRAM

کد کالا	TB21
شارنوری (Lm)	۲۲۰۰
توان (W)	۲۲
دوره گارانتی (سال)	۳
دمای رنگ (۳۰۰۰/۴۰۰۰/۶۰۰۰)	• •
راندمان (Lm/w)	۱۰۰
درجه حفاظت (IP)	IP52
زاویه تابش (درجه)	۱۲۰
رنگ بدنه	□
وزن (Kg)	۴,۵



**چراغ های اضطراری**  
**emergency lights**



SO

SOHA  
Exit Light

## سها - چراغ خروج اضطراری

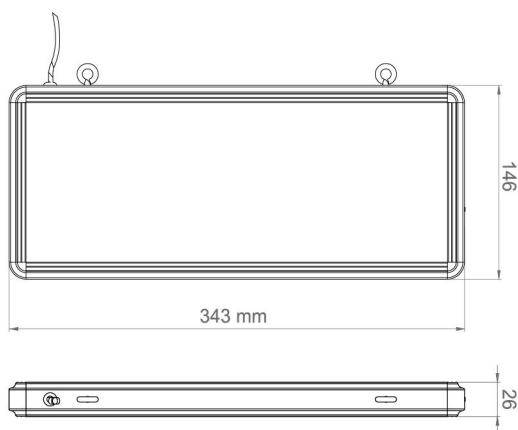

چراغ اضطراری خروج، به منظور تأمین حداقل روشنایی لازم برای خروج افراد از ساختمان در مواقع بحرانی طراحی شده است. این چراغ‌ها دارای باتری داخلی هستند که در حالت عادی روشن می‌باشند و در صورت قطع برق، به مدت سه ساعت به روشنایی خود ادامه می‌دهند. این ویژگی، اطمینان از ایمنی و راهنمایی مناسب افراد را در شرایط اضطراری فراهم می‌کند.



250 ~ 110 VAC	ولتاژ ورودی
-۳۰ ~ ۵۰ C°	دمای کارکرد
اداری-تجاری-صنعتی	کاربرد
آویز	نوع نصب
PMMA	جنس دیفیوزر
IP52	درجه حفاظت (IP)
تکی	نوع بسته بندی
AL	جنس بدنه

S011	S012	کد کالا
اضطراری	اضطراری دو طرفه	شرح (نوع سنسور)
۴	۴	توان (W)
۳	۳	دوره گارانتی (سال)
۱۴۰	۱۴۰	زاویه تابش (درجه)
۳۶	۳۶	مدت زمان شارژ کامل (ساعت)
۳	۳	مدت زمان روشن ماندن (ساعت)
□	□	رنگ بدنه
۰,۴۷	۰,۴۷	وزن (Kg)



## دنیز - چراغ روشنایی توکار اضطراری قطری ۷,۵

چراغ دنیز اضطراری در هنگام بروز حادثه و قطع برق اصلی فعال می‌شود و در صورت شارژ کامل باتری، به مدت دو ساعت روشن می‌ماند. این محصول به صورت معمولی نیز قابل استفاده است و با کلید برق می‌توان آن را خاموش و روشن کرد. زاویه تابش ۱۲۰ درجه نور را به صورت یکنواخت پخش می‌کند و درجه حفاظت IP52 مقاومت آن را در برابر گرد و غبار تضمین می‌کند. همچنین این محصول در سه رنگ نور آفتابی، طبیعی و مهتابی قابل سفارش است و انتخابی کارآمد و زیبا برای فضاهای داخلی محسوب می‌شود.

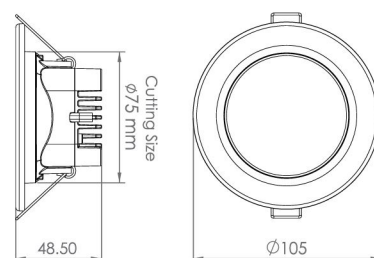
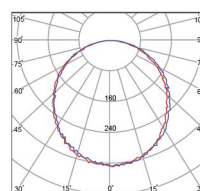

ولتاژ ورودی	250 ~ 110 VAC
دمای کارکرد	۳۰ - ۵۰ C°
CRI	۸۰ <
کاربرد	تجاری-صنعتی
نوع نصب	توکار
جنس دیفیوزر	PP
جنس بدنه	ABS+AL
نوع بسته بندی	تکی کازتی
LED CHIP	OSRAM

کد کالا	DE55
شارنوری (اضطراری/معمولی) (Lm)	۸۰۰/۱۲۰
توان (اضطراری/معمولی) (W)	۹/۱,۲
دوره گارانتی (سال)	۳
دمای رنگ (۳۰۰۰/۴۰۰۰/۶۰۰۰)	• • •
راندمان (Lm/w)	۸۹
درجه حفاظت (IP)	IP52
زاویه تابش (درجه)	۱۲۰
رنگ بدنه	□
وزن (Kg)	۰,۲

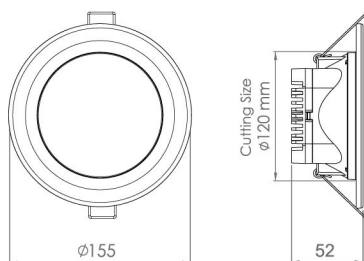
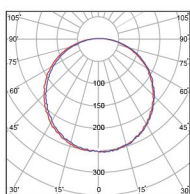

## دنیز - چراغ روشنایی توکار اضطراری قطر ۱۲

چراغ دنیز اضطراری در هنگام بروز حادثه و قطع برق اصلی فعال می‌شود و در صورت شارژ کامل باتری، به مدت دو ساعت روشن می‌ماند. این محصول به صورت معمولی نیز قابل استفاده است و با کلید برق می‌توان آن را خاموش و روشن کرد. زاویه تابش ۱۲۰ درجه نور را به صورت یکنواخت پخش می‌کند و درجه حفاظت IP52 مقاومت آن را در برابر گرد و غبار تضمین می‌کند. همچنین این محصول در سه رنگ نور آفتابی، طبیعی و مهتابی قابل سفارش است و انتخابی کارآمد و زیبا برای فضاهای داخلی محسوب می‌شود.



250 ~ 110 VAC	ولتاژ ورودی
-۳۰ ~ ۵۰ C°	دمای کارکرد
۸۰ <	CRI
تجاری-صنعتی	کاربرد
توکار	نوع نصب
PP	جنس دیفیوزر
ABS+AL	جنس بدنه
تکی کارتی	نوع بسته بندی
OSRAM	LED CHIP

<b>DE22</b>	کد کالا
۱۲۰۰/۲۴۰	شارنوری (اضطراری/معمولی) (Lm)
۱۲/۲,۴	توان (اضطراری/معمولی) (W)
۳	دوره گارانتی (سال)
• • •	دمای رنگ (۳۰۰۰/۴۰۰۰/۶۰۰۰)
۱۰۰	راندمان (Lm/w)
IP52	درجه حفاظت (IP)
۱۲۰	زاویه تابش (درجه)
□	رنگ بدنه
۰,۳۵	وزن (Kg)

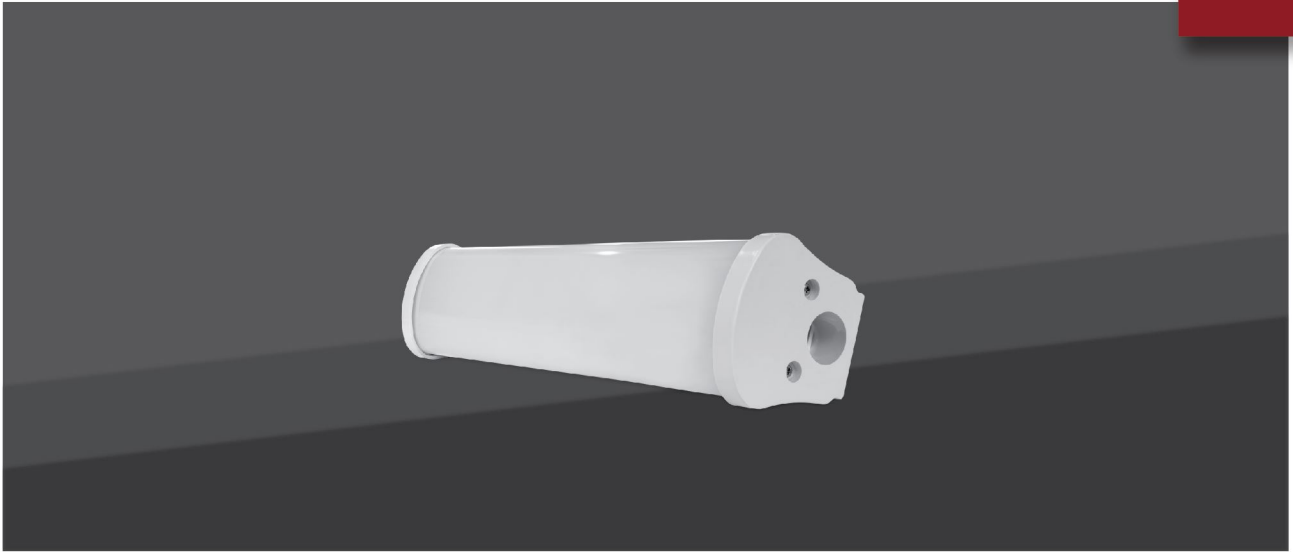

## کارن - چراغ خطی روکار اضطراری - طول ۳۰

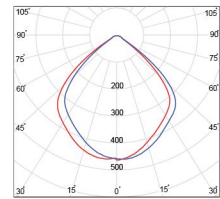

چراغ کارن برای استفاده در محیط‌های صنعتی و مرطوب طراحی و تولید شده است. بدنه یکپارچه این چراغ از جنس پلی‌کربنات ساخته شده که علاوه بر زیبایی، امکان تولید این محصول با درجه حفاظت IP65 را فراهم می‌کند. در ساخت این چراغ از LED شرکت OSRAM استفاده شده است. چراغ کارن مناسب برای روشنایی پارکینگ‌ها، سالن‌های تولید انبارهای مرطوب و فروشگاه‌ها می‌باشد. زاویه تابش ۱۴۰ درجه و قابل سفارش در دو رنگ نور طبیعی و مهتابی است.

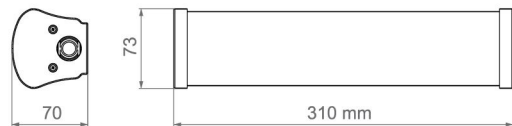

ولتاژ ورودی	250 ~ 110VAC
دمای کارکرد	۵۰ C° - ۳۰
CRI	۸۰ <
کاربرد	تجاری-صنعتی
نوع نصب	روکار
جنس دیفیوزر	PC
جنس بدنه	PC+AL
نوع بسته بندی	تکی کارتی
LED CHIP	OSRAM

کد کالا	KA21	KA22
شرح	Maintained	NON Maintained
شارژنوری (Lm)	۱۲۰۰	۱۲۰۰
توان (W)	۱۲	۱۲
دوره گارانتی (سال)	۳	۳
دمای رنگ (۳۰۰۰/۴۰۰۰/۶۰۰۰)	• •	• •
درجه حفاظت (IP)	IP65	IP65
زاویه تابش (درجه)	۱۴۰	۱۴۰
رنگ بدنه	□	□
وزن (Kg)	۰,۷	۰,۷

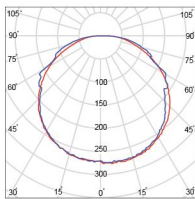
**KA****KAREN**  
Surface Linear Luminaire

## کارن - چراغ خطی روکار

اضطراری (سنسور حرکتی ماکروویو) - طول ۱۰۰

چراغ روکار کارن سنسوردار، این قابلیت را دارد که به کمک سنسور یا حسگر، کنترل شده و در صورت عدم حرکت در مدت زمان مشخص، چراغ با نور کم و مشخصی روشن می ماند. این ویژگی منحصر به فرد سبب عدم تاریکی مطلق در مراکز مجهز به دوربین های مدار بسته و پارکینگ ها شده و امنیت نسبی را در محل نصب ایجاد می نماید. چراغ روکار کارن سنسوردار اضطراری، علاوه بر ویژگی های فوق، در زمان بحران و قطع برق اصلی در صورت شارژ کامل باتری به مدت دو ساعت با شارژوری اصلی روشن می ماند.



ولتاژ ورودی	250 ~ 110 VAC
راندمان (Lm/w)	۱۰۰
دمای کارکرد	۳۰° ~ ۵۰° C
کاربرد	تجاری - صنعتی
نوع نصب	روکار
جنس دیفیوزر	PC
CRI	۸۰ <
نوع بسته بندی	تکی کارتی
جنس بدنه	PC+AL
LED CHIP	OSRAM

کد کالا	KA13
شرح	اضطراری ماکروویو
شارژوری (Lm)	۵۲۰۰
توان (W)	۵۲
دوره گارانتی (سال)	۳
دمای رنگ (۳۰۰۰/۴۰۰۰/۶۰۰۰)	• •
درجه حفاظت (IP)	IP65
زاویه تابش (درجه)	۱۴۰
رنگ بدنه	□
وزن (Kg)	۱,۴

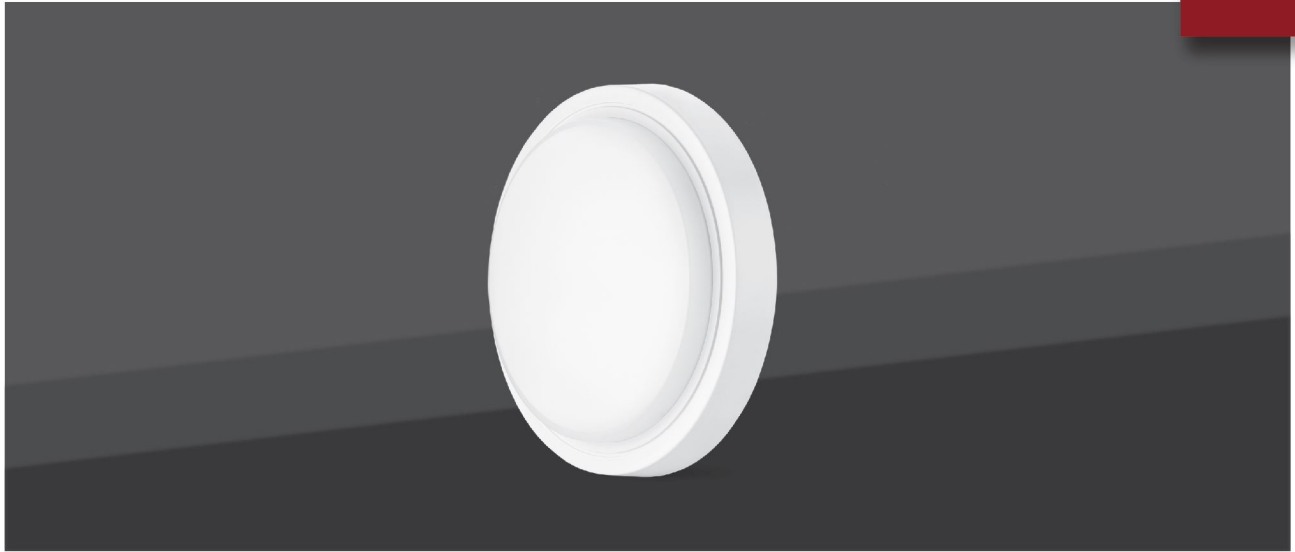

## مروارید - چراغ روشنایی روکار اضطراری / سنسوردار

مروارید اضطراری در هنگام بروز بحران و قطع برق اصلی فعال می‌شود و در صورت شارژ کامل باتری نزدیک به دو ساعت روشن می‌ماند. تولید آن در چهار مدل، اضطراری با حسگر حرکتی ماکروویو، اضطراری با حسگر مادون قرمز، اضطراری Maintain و اضطراری Non-Maintain قابل ارائه می‌باشد. در مدل Maintain چراغ در حالت کارکرد عادی روشن بوده (قابلیت خاموش و روشن کردن با کلید را دارا می‌باشد) و با قطع برق حالت اضطراری فعال می‌شود. در مدل Non-Maintain چراغ در حالت کارکرد عادی روشن نمی‌باشد و فقط در صورت قطع برق حالت اضطراری فعال می‌شود.

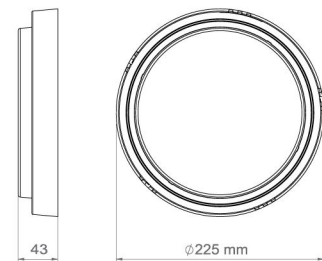
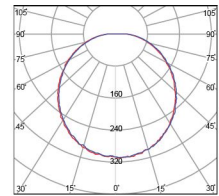

ولتاژ ورودی		کد کالا			
250 ~ 110 VAC		<b>DM24</b>	<b>DM25</b>	<b>DM27</b>	<b>DM28</b>
۱۰۰	راندمان (Lm/w)	Maintained	سنسور ماکروویو	سنسور مادون قرمز	NON-Maintained
-۳۰ - ۵۰ C°	دمای کارکرد	۱۵۰۰/۱۲۰	۱۵۰۰/۱۲۰	۱۵۰۰/۱۲۰	۱۲۰
۸۰ <	CRI	۱۵/۱,۲	۱۵/۱,۲	۱۵/۱,۲	۱,۲
اداری - تجاری	کاربرد	۳	۳	۳	۳
روکار	نوع نصب	● ● ●	● ●	● ●	● ●
PS	جنس دیفیوزر	IP52	IP52	IP52	IP52
ABS	جنس بدنه	۱۲۰	۱۲۰	۱۲۰	۱۲۰
تکی کارتی	نوع بسته بندی	□	□	□	□
OSRAM	LED CHIP	۰,۴۲	۰,۸۷	۰,۴۷	۰,۳۹
					وزن (kg)
					شماره گارانتی (سال)
					توان (اضطراری / معمولی) (W)
					شماره سری (اضطراری / معمولی) (Lm)
					درجه حفاظت (IP)
					دمای رنگ (۳۰۰۰/۴۰۰۰/۶۰۰۰)
					زاویه تابش (درجه)
					رنگ بدنه







**چراغ های خطی**  
**Linear lights**



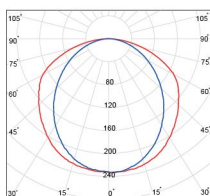
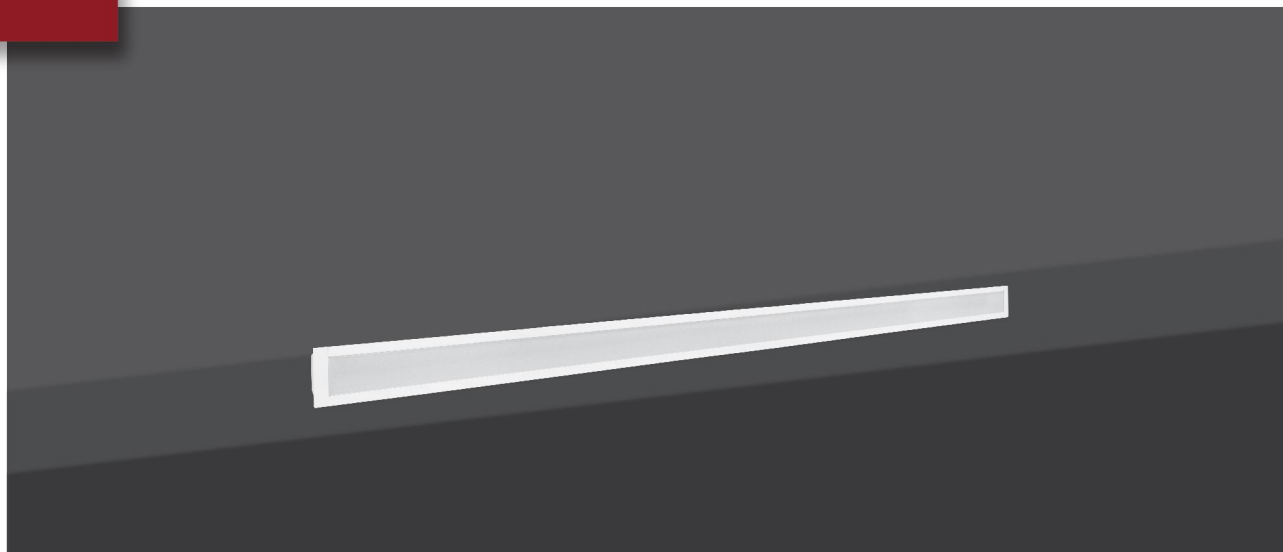

## لیان - چراغ خطی توکار عرض ۳,۵

این محصول به صورت خطی و توکار با عرض ۳,۵ سانتی متر در طول‌های مختلف تولید می‌شود. با توجه به راندمان نوری بالا و طراحی ساده و زیبا، گزینه‌ای مناسب برای نورپردازی و تأمین روشنایی در محیط‌های اداری، تجاری و مسکونی است. استفاده از LED شرکت OSRAM در ساخت آن، به همراه بدنه آلومینیومی و دیفیوزر پلی‌کربنات، کیفیت و دوام محصول را تضمین می‌کند. این چراغ دارای درجه حفاظت IP52 و زاویه تابش ۱۲۰ درجه است. طراحی منحصر به فرد در نحوه مونتاژ مدار روشنایی روی بدنه، امکان تعویض مدار را بدون نیاز به باز کردن کامل چراغ فراهم می‌سازد.



ولتاژ ورودی	250 ~ 110 VAC
دمای کارکرد	-۳۰ ~ ۵۰ C°
CRI	۸۰ <
کاربرد	مسکونی-اداری-تجاری
نوع نصب	توکار
جنس دیفیوزر	PC
جنس بدنه	AL
نوع بسته بندی	تکی
LED CHIP	OSRAM

کد کالا	LY11	LY12	LY13	LY14
شارنوری (Lm)	۲۰۰۰	۴۰۰۰	۲۰۰۰	۴۰۰۰
توان (W)	۲۲	۴۴	۲۲	۴۴
دوره گارانتی (سال)	۵	۵	۵	۵
دمای رنگ (۳۰۰۰/۴۰۰۰/۶۰۰۰)	• •	• • •	• •	• • • •
راندمان (Lm/w)	۹۱	۹۱	۹۱	۹۱
درجه حفاظت (IP)	IP52	IP52	IP52	IP52
زاویه تابش (درجه)	۱۲۰	۱۲۰	۱۲۰	۱۲۰
رنگ بدنه	□	□	■	■
وزن (Kg)	۱	۱	۱	۱

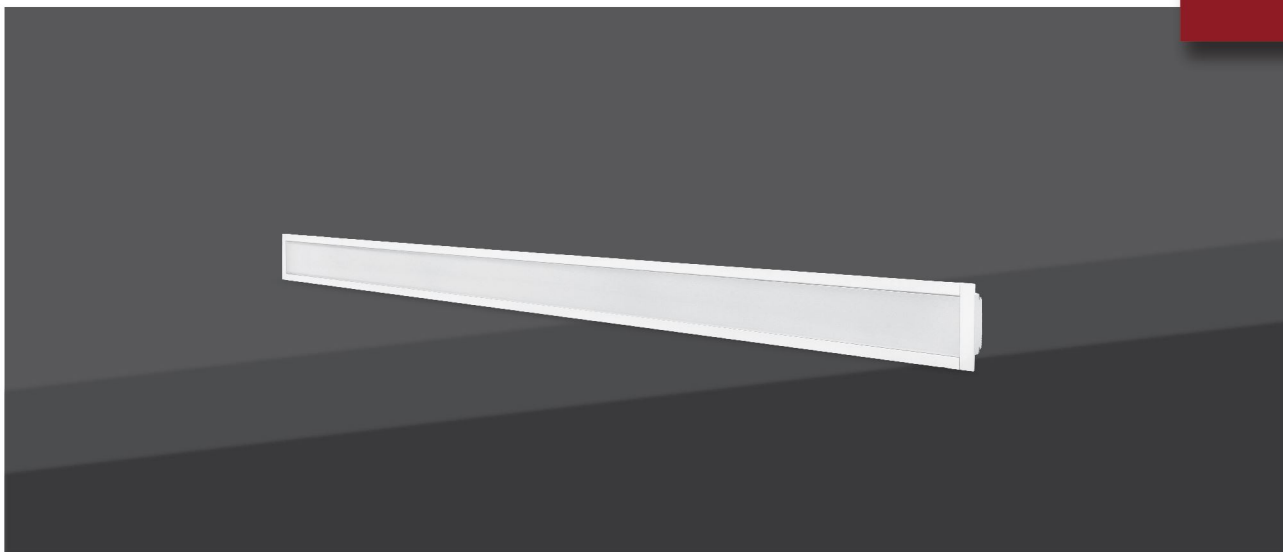

## لیان - چراغ خطی توکار عرض ۵,۵

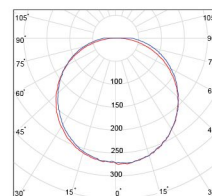

چراغ خطی توکار طرح لیان به صورت ماژولار طراحی و تولید شده است که امکان تعویض ماژول روشنایی را در محل نصب بدون نیاز به باز کردن چراغ به سادگی فراهم می‌کند. این محصول با راندمان نوری بالا و طراحی ساده و زیبا، گزینه‌ای ایده‌آل برای نورپردازی و تأمین روشنایی در محیط‌های اداری، تجاری و مسکونی به شمار می‌آید. در ساخت این چراغ از LED شرکت OSRAM استفاده شده و بدنه آن از جنس آلومینیوم با دیفیوزر پلی‌کربنات است. این چراغ قابلیت تولید در اشکال مربع، مستطیل و L شکل و همچنین نصب بر روی سقف یا به صورت ترکیبی سقف به دیوار را دارد.

با عرض ۵,۵ سانتی‌متر، زاویه تابش ۱۲۰ درجه و درجه حفاظت IP۵۲ این محصول در دو رنگ نور طبیعی و مهتابی قابل سفارش می‌باشد.

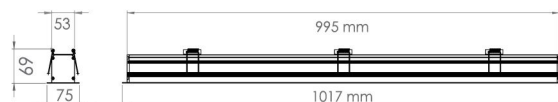

ولتاژ ورودی	250 ~ 110 VAC
دمای کارکرد	-۳۰ ~ ۵۰ C°
CRI	۸۰ <
کاربرد	مسکونی-اداری-تجاری
نوع نصب	توکار
جنس دیفیوزر	PC
جنس بدنه	AL+ABS
نوع بسته بندی	تکی کارتی
LED CHIP	OSRAM

کد کالا	NP50
شارنوری (Lm)	۴۰۰۰
توان (W)	۴۴
دوره گارانتی (سال)	۵
دمای رنگ (۳۰۰۰/۴۰۰۰/۶۰۰۰)	• •
راندمان (Lm/w)	۹۱
درجه حفاظت (IP)	IP52
زاویه تابش (درجه)	۱۲۰
رنگ بدنه	□ ■
وزن (Kg)	۱,۶

# NP

## LIYAN Surface Linear Luminaire

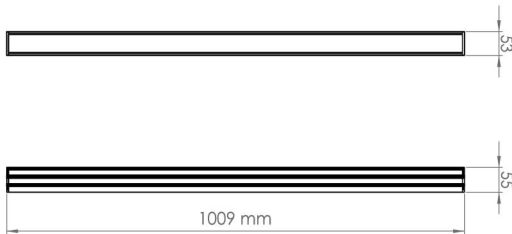
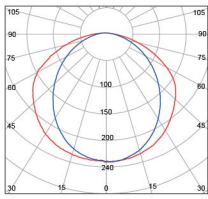
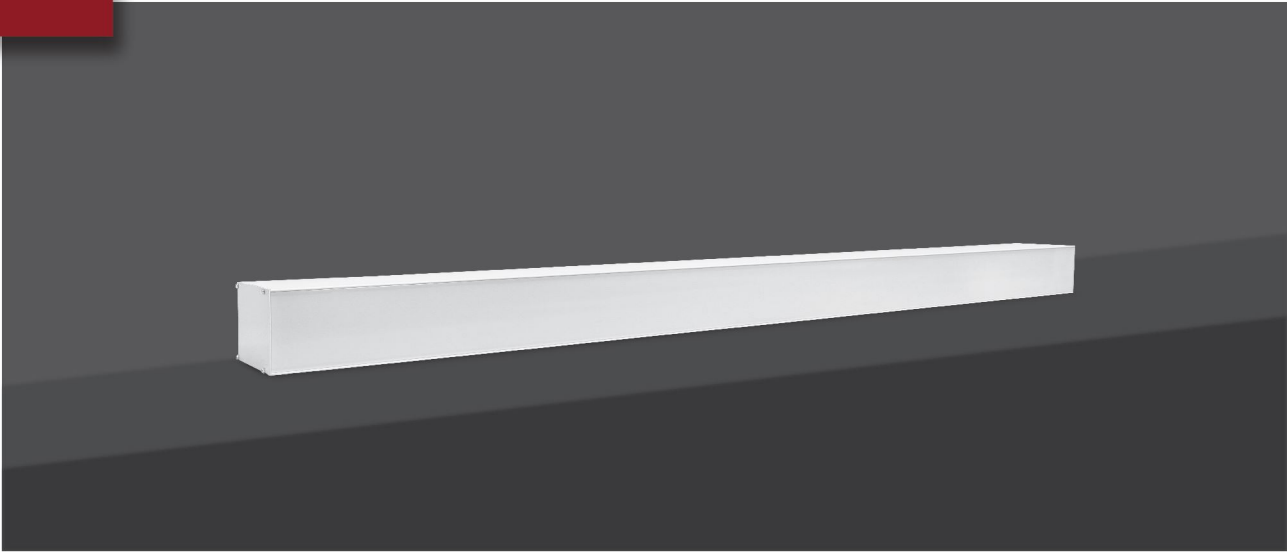

## لیان - چراغ خطی روکار عرض ۵,۵

این محصول به صورت روکار ، ماژولار و در طول های مختلف تولید می شود. با توجه به راندمان نوری بالا و طراحی ساده و شیک، برای نورپردازی و تأمین روشنایی در محیط های اداری، تجاری و مسکونی مناسب است. در ساخت آن از LED شرکت OSRAM بهره گرفته شده و بدنه آلومینیومی آن با دیفیوزر پلی کربناتی ترکیب شده است. زاویه تابش ۱۲۰ درجه، پخش نوری یکنواختی را فراهم می کند و درجه حفاظت IP۵۲ از محصول در برابر گرد و غبار محافظت می نماید. این چراغ در سه رنگ نور آفتابی، طبیعی و مهتابی قابل سفارش است.



ولتاژ ورودی	250 ~ 110 VAC
دمای کارکرد	۳۰ ~ ۵۰ C°
CRI	۸۰ <
کاربرد	مسکونی-اداری-تجاری
نوع نصب	روکار
جنس دیفیوزر	PC
جنس بدنه	AL+ABS
نوع بسته بندی	تکی
LED CHIP	OSRAM

کد کالا	NP60
شارنوری (Lm)	۴۰۰۰
توان (W)	۴۴
دوره گارانتی (سال)	۵
دمای رنگ (۳۰۰۰/۴۰۰۰/۶۰۰۰)	• • •
راندمان (Lm/w)	۹۱
درجه حفاظت (IP)	IP52
زاویه تابش (درجه)	۱۲۰
رنگ بدنه	□ ■
وزن (Kg)	۱,۵

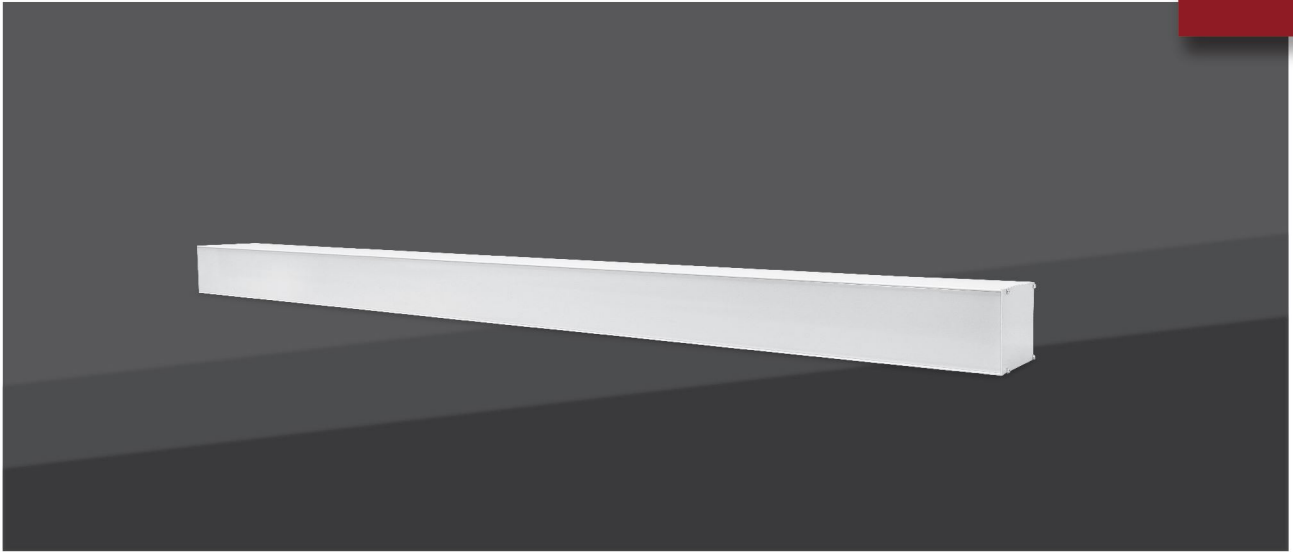

## لیان - چراغ خطی آویز عرض ۵,۵

این محصول به صورت آویز، ماژولار و در طول‌های مختلف تولید می‌شود. با راندمان نوری بالا و طراحی ساده و شیک، گزینه‌ای مناسب برای نورپردازی و تأمین روشنایی در محیط‌های اداری، تجاری و مسکونی است. چراغ خطی آویز طرح لیان با استفاده از LED شرکت OSRAM ساخته شده و بدنه آلومینیومی آن همراه با دیفیوزر پلی‌کربنات، دوام و عملکردی عالی را تضمین می‌کند. طراحی ماژولار این چراغ امکان تعویض ماژول روشنایی بدون نیاز به باز کردن چراغ را فراهم می‌سازد. زاویه تابش ۱۲۰ درجه، پخش نور یکنواختی را ارائه می‌دهد و درجه حفاظت IP52 از آن در برابر گرد و غبار محافظت می‌کند. این محصول در سه رنگ نور آفتابی، طبیعی و مهتابی قابل سفارش است.

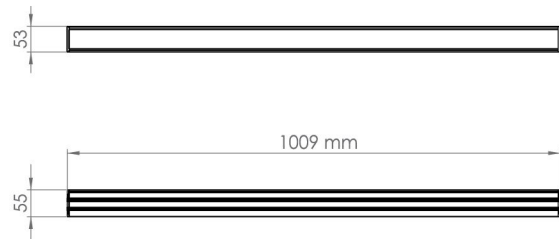
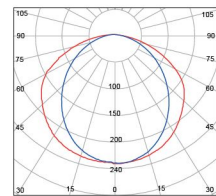

ولتاژ ورودی	250 ~ 110 VAC
دمای کارکرد	۳۰ ~ ۵۰ C°
CRI	۸۰ <
کاربرد	مسکونی-اداری-تجاری
نوع نصب	آویز
جنس دیفیوزر	PC
جنس بدنه	AL+ABS
نوع بسته بندی	تکی
LED CHIP	OSRAM

کد کالا	NP61
شارنوری (Lm)	۴۰۰۰
توان (W)	۴۴
دوره گارانتی (سال)	۵
دمای رنگ (۳۰۰۰/۴۰۰۰/۶۰۰۰)	• • •
راندمان (Lm/w)	۹۱
درجه حفاظت (IP)	IP52
زاویه تابش (درجه)	۱۲۰
رنگ بدنه	□ ■
وزن (Kg)	۱,۵

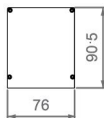
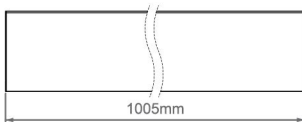
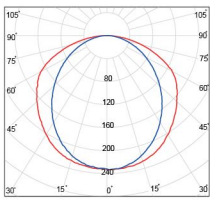
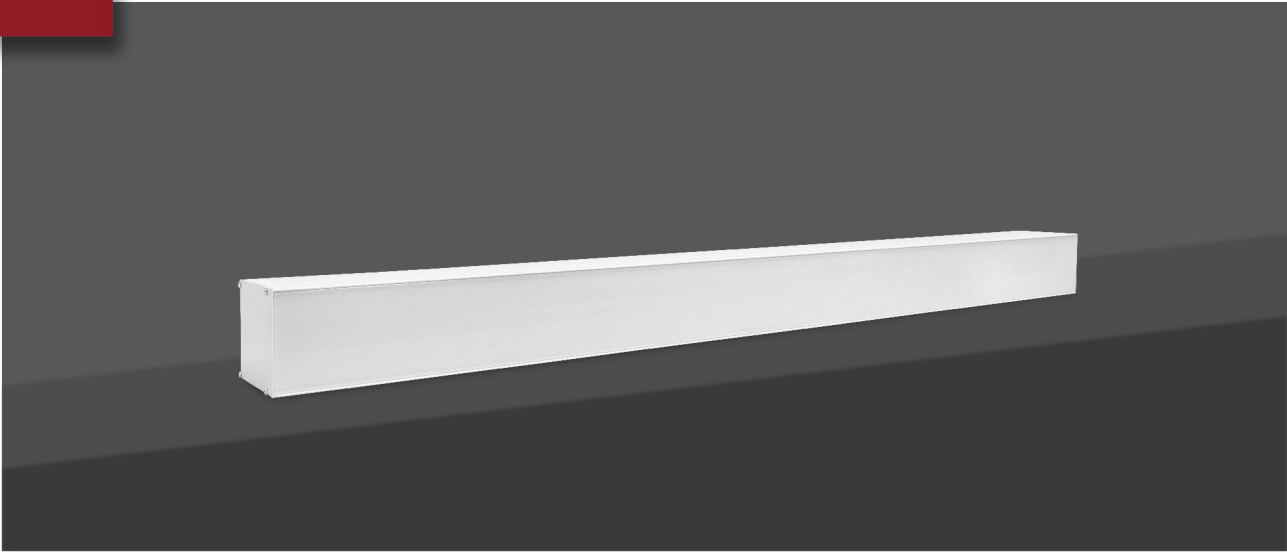

## لیان - چراغ خطی روکار عرض ۷,۵

این محصول به صورت خطی و ماژولار و در طول‌های مختلف تولید می‌شود. با راندمان بالا و طراحی ساده و شیک، گزینه‌ای ایده‌آل برای نورپردازی و تأمین روشنایی در محیط‌های اداری، تجاری و مسکونی است. در تولید آن از LED شرکت OSRAM استفاده شده و بدنه آلومینیومی آن به همراه دیفیوزر پلی‌کربنات، ترکیبی از دوام و عملکرد بهینه را فراهم می‌کند. زاویه تابش ۱۲۰ درجه به پخش یکنواخت نور کمک می‌کند و درجه حفاظت IP52 مقاومت آن در برابر گرد و غبار را تضمین می‌کند. این محصول با عرض ۷,۵ سانتی متر و در سه رنگ نور آفتابی، طبیعی و مهتابی قابل سفارش است.



ولتاژ ورودی	250 ~ 110 VAC
دمای کارکرد	۳۰ ~ ۵۰ C°
CRI	۸۰ <
کاربرد	مسکونی-اداری-تجاری
نوع نصب	روکار
جنس دیفیوزر	PC
جنس بدنه	AL
نوع بسته بندی	تکی
LED CHIP	OSRAM

کد کالا	NS21
شارنوری (Lm)	۳۳۰۰
توان (W)	۳۶
دوره گارانتی (سال)	۵
دمای رنگ (۳۰۰۰/۴۰۰۰/۶۰۰۰)	• •
راندمان (Lm/w)	۹۲
درجه حفاظت (IP)	IP52
زاویه تابش (درجه)	۱۲۰
رنگ بدنه	□ ■
وزن (Kg)	۲,۵

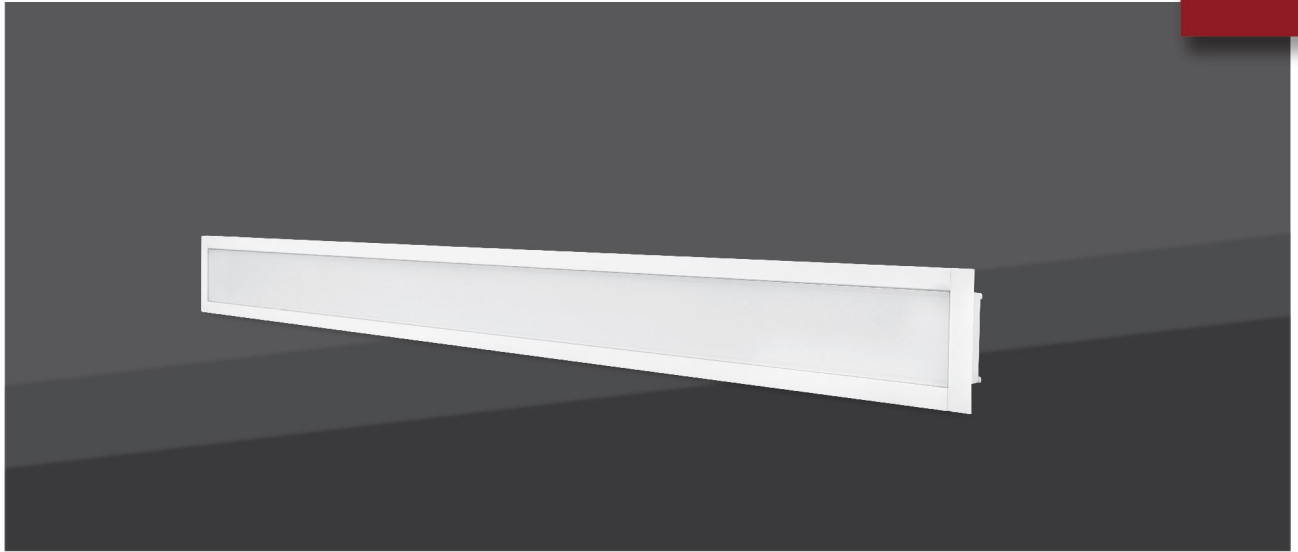

## لیان - چراغ خطی توکار عرض ۷,۵

این محصول به صورت خطی و ماژولار و در طول‌های مختلف تولید می‌شود. با راندمان بالا و طراحی ساده و شیک، گزینه‌ای ایده‌آل برای نورپردازی و تأمین روشنایی در محیط‌های اداری، تجاری و مسکونی است. در تولید آن از LED شرکت OSRAM استفاده شده و بدنه آلومینیومی آن به همراه دیفیوزر پلی‌کربنات، ترکیبی از دوام و عملکرد بهینه را فراهم می‌کند. زاویه تابش ۱۲۰ درجه به پخش یکنواخت نور کمک می‌کند و درجه حفاظت IP52 مقاومت آن در برابر گرد و غبار را تضمین می‌کند. این محصول با عرض ۷,۵ سانتی‌متر و در سه رنگ نور آفتابی، طبیعی و مهتابی قابل سفارش است.

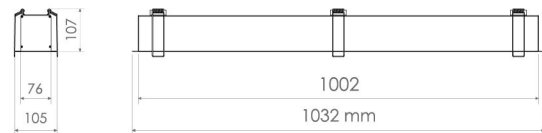
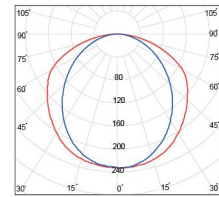

ولتاژ ورودی	250 ~ 110 VAC
دمای کارکرد	۵۰ C° ~ -۳۰
CRI	۸۰ <
کاربرد	مسکونی-اداری-تجاری
نوع نصب	توکار
جنس دیفیوزر	PC
جنس بدنه	AL
نوع بسته بندی	تکی
LED CHIP	OSRAM

کد کالا	NS11
شارنوری (Lm)	۳۳۰۰
توان (W)	۳۶
دوره گارانتی (سال)	۵
دمای رنگ (۳۰۰۰/۴۰۰۰/۶۰۰۰)	• • •
راندمان (Lm/w)	۹۲
درجه حفاظت (IP)	IP52
زاویه تابش (درجه)	۱۲۰
رنگ بدنه	□ ■
وزن (Kg)	۲,۶۵



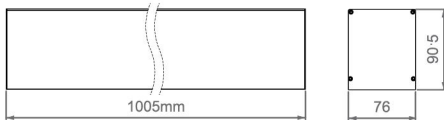
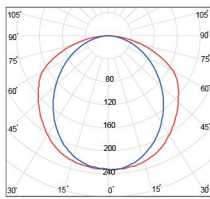
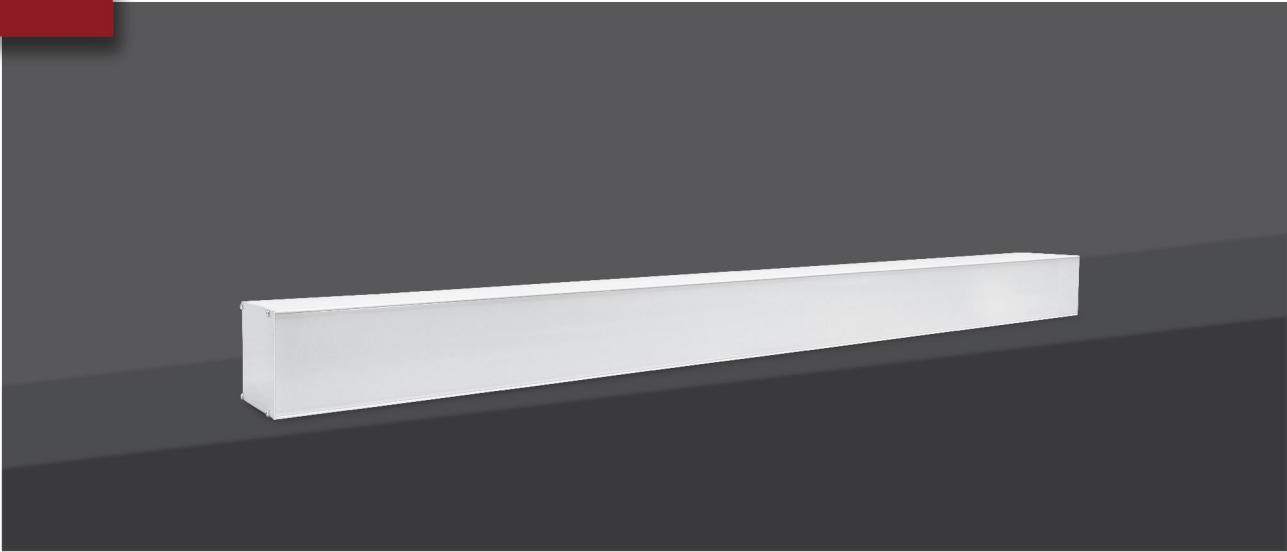

## لیان - چراغ خطی آویز عرض ۷,۵

این محصول به صورت خطی و ماژولار و در طول‌های مختلف تولید می‌شود. با راندمان بالا و طراحی ساده و شیک، گزینه‌ای ایده‌آل برای نورپردازی و تأمین روشنایی در محیط‌های اداری، تجاری و مسکونی است. در تولید آن از LED شرکت OSRAM استفاده شده و بدنه آلومینیومی آن به همراه دیفیوزر پلی‌کربنات، ترکیبی از دوام و عملکرد بهینه را فراهم می‌کند. زاویه تابش ۱۲۰ درجه به پخش یکنواخت نور کمک می‌کند و درجه حفاظت IP52 مقاومت آن در برابر گرد و غبار را تضمین می‌کند. این محصول با عرض ۷,۵ سانتی متر و در سه رنگ نور آفتابی، طبیعی و مهتابی قابل سفارش است.



ولتاژ ورودی	250 ~ 110 VAC
دمای کارکرد	-۳۰ ~ ۵۰ C°
CRI	۸۰ <
کاربرد	مسکونی-اداری-تجاری
نوع نصب	آویز
جنس دیفیوزر	PC
جنس بدنه	AL
نوع بسته بندی	تکی
LED CHIP	OSRAM

کد کالا	NS31
شارنوری (Lm)	۳۳۰۰
توان (W)	۳۶
دوره گارانتی (سال)	۵
دمای رنگ (۳۰۰۰/۴۰۰۰/۶۰۰۰)	• • •
راندمان (Lm/w)	۹۲
درجه حفاظت (IP)	IP52
زاویه تابش (درجه)	۱۲۰
رنگ بدنه	□ ■
وزن (Kg)	۲,۷

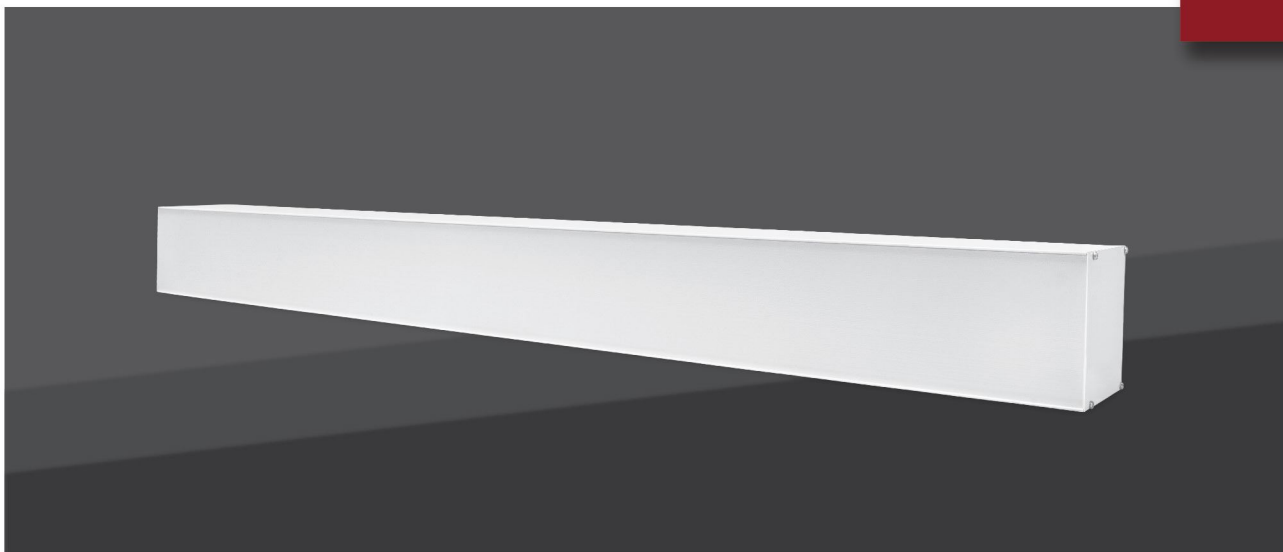

## لیان - چراغ خطی روکار عرض ۹,۵

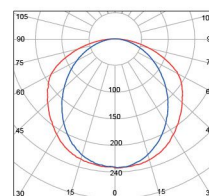

این محصول به صورت خطی و ماژولار و در طول‌های مختلف تولید می‌شود. با راندمان بالا و طراحی ساده و شیک، گزینه‌ای ایده‌آل برای نورپردازی و تأمین روشنایی در محیط‌های اداری، تجاری و مسکونی است. در تولید آن از LED شرکت OSRAM استفاده شده و بدنه آلومینیومی آن به همراه دیفیوزر پلی‌کربنات، ترکیبی از دوام و عملکرد بهینه را فراهم می‌کند. زاویه تابش ۱۲۰ درجه به پخش یکنواخت نور کمک می‌کند و درجه حفاظت IP52 مقاومت آن در برابر گرد و غبار را تضمین می‌کند. این محصول با عرض ۷,۵ سانتی متر و در سه رنگ نور آفتابی، طبیعی و مهتابی قابل سفارش است.

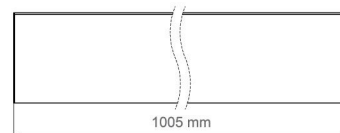
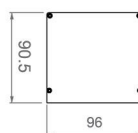

ولتاژ ورودی	250 ~ 110 VAC
دمای کارکرد	۳۰ - ۵۰ C°
CRI	۸۰ <
کاربرد	مسکونی-اداری-تجاری
نوع نصب	روکار
جنس دیفیوزر	PC
جنس بدنه	AL
نوع بسته بندی	تکی
LED CHIP	OSRAM

کد کالا	NE21
شارژوری (Lm)	۴۸۰۰
توان (W)	۴۸
دوره گارانتی (سال)	۵
دمای رنگ (۳۰۰۰/۴۰۰۰/۶۰۰۰)	• •
راندمان (Lm/w)	۱۰۰
درجه حفاظت (IP)	IP52
زاویه تابش (درجه)	۱۲۰
رنگ بدنه	□ ■
وزن (Kg)	۲,۷

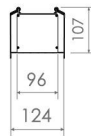
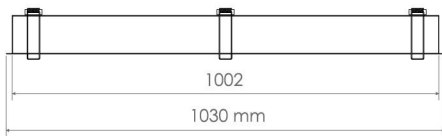
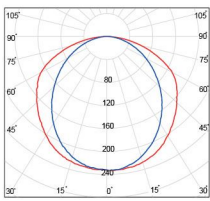

## لیان - چراغ خطی توکار عرض ۹,۵

این محصول به صورت خطی و ماژولار و در طول‌های مختلف تولید می‌شود. با راندمان بالا و طراحی ساده و شیک، گزینه‌ای ایده‌آل برای نورپردازی و تأمین روشنایی در محیط‌های اداری، تجاری و مسکونی است. در تولید آن از LED شرکت OSRAM استفاده شده و بدنه آلومینیومی آن به همراه دیفیوزر پلی‌کربنات، ترکیبی از دوام و عملکرد بهینه را فراهم می‌کند. زاویه تابش ۱۲۰ درجه به پخش یکنواخت نور کمک می‌کند و درجه حفاظت IP۵۲ مقاومت آن در برابر گرد و غبار را تضمین می‌کند. این محصول با عرض ۷,۵ سانتی‌متر و در سه رنگ نور آفتابی، طبیعی و مهتابی قابل سفارش است.



ولتاژ ورودی	250 ~ 110 VAC
دمای کارکرد	-۳۰ ~ ۵۰ C°
CRI	۸۰ <
کاربرد	مسکونی-اداری-تجاری
نوع نصب	توکار
جنس دیفیوزر	PC
جنس بدنه	AL
نوع بسته بندی	تکی
LED CHIP	OSRAM

کد کالا	NE11
شارنوری (Lm)	۴۸۰۰
توان (W)	۴۸
دوره گارانتی (سال)	۵
دمای رنگ (۳۰۰۰/۴۰۰۰/۶۰۰۰)	• • •
راندمان (Lm/w)	۱۰۰
درجه حفاظت (IP)	IP52
زاویه تابش (درجه)	۱۲۰
رنگ بدنه	□ ■
وزن (Kg)	۲,۸۵

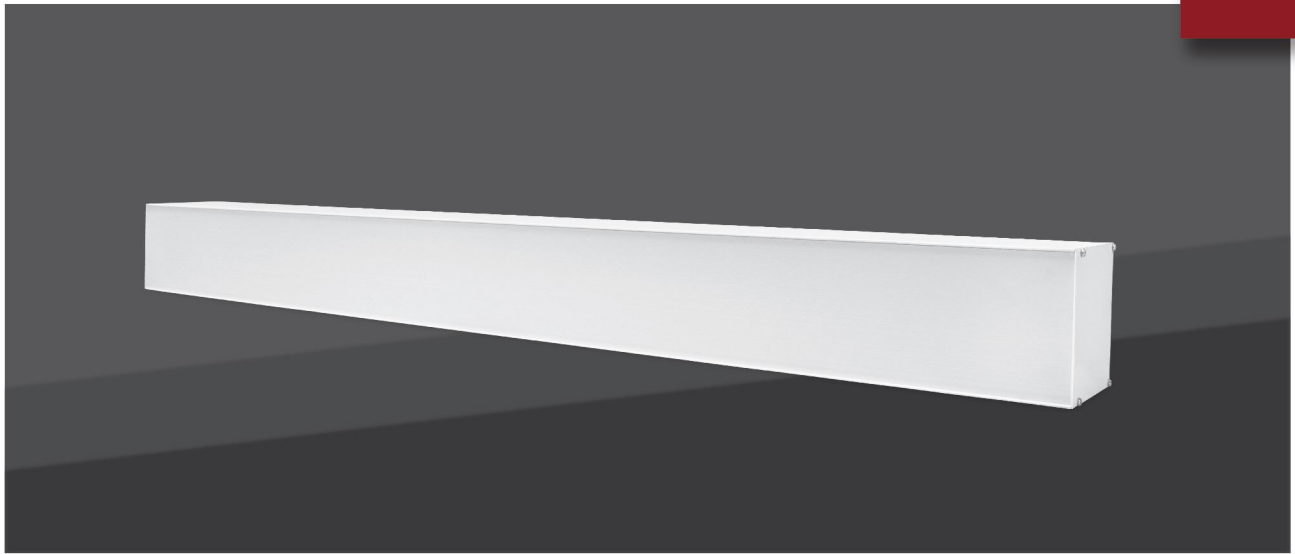

## لیان - چراغ خطی آویز عرض ۹,۵

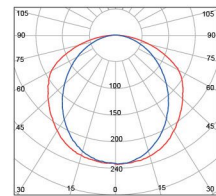

این محصول به صورت خطی و ماژولار و در طول‌های مختلف تولید می‌شود. با راندمان بالا و طراحی ساده و شیک، گزینه‌ای ایده‌آل برای نورپردازی و تأمین روشنایی در محیط‌های اداری، تجاری و مسکونی است. در تولید آن از LED شرکت OSRAM استفاده شده و بدنه آلومینیومی آن به همراه دیفیوزر پلی‌کربنات، ترکیبی از دوام و عملکرد بهینه را فراهم می‌کند. زاویه تابش ۱۲۰ درجه به پخش یکنواخت نور کمک می‌کند و درجه حفاظت IP52 مقاومت آن در برابر گرد و غبار را تضمین می‌کند. این محصول با عرض ۷,۵ سانتی‌متر و در سه رنگ نور آفتابی، طبیعی و مهتابی قابل سفارش است.



ولتاژ ورودی	250 ~ 110 VAC
دمای کارکرد	۵۰ C° ~ -۳۰
CRI	۸۰ <
کاربرد	مسکونی-اداری-تجاری
نوع نصب	آویز
جنس دیفیوزر	PC
جنس بدنه	AL
نوع بسته بندی	تکی
LED CHIP	OSRAM

کد کالا	NE31
شارنوری (Lm)	۴۸۰۰
توان (W)	۴۸
دوره گارانتی (سال)	۵
دمای رنگ (۳۰۰۰/۴۰۰۰/۶۰۰۰)	• • •
راندمان (Lm/w)	۱۰۰
درجه حفاظت (IP)	IP52
زاویه تابش (درجه)	۱۲۰
رنگ بدنه	□ ■
وزن (Kg)	۲,۶

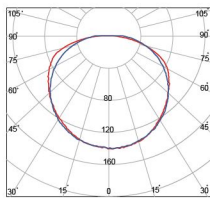
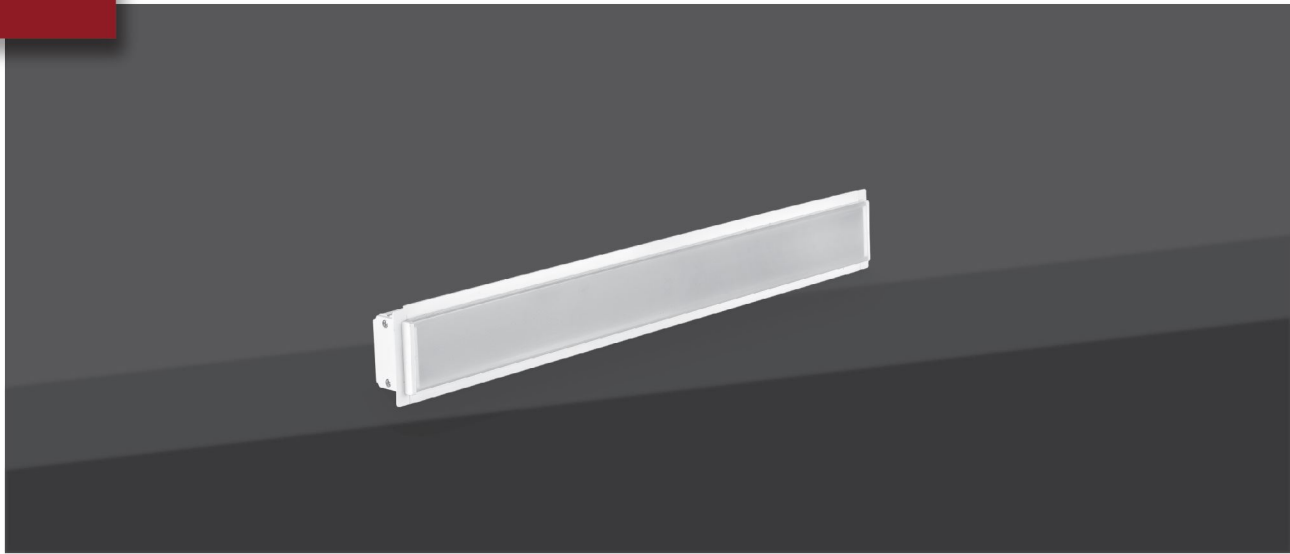

## درنیکا - چراغ خطی توکار عرض ۱,۵

این محصول به صورت خطی و توکار طراحی شده و با قابلیت نصب سریع و آسان و پخش نور یکنواخت، برای استفاده در فضاهای مختلف مانند اداری مسکونی، تجاری و درمانی بسیار مناسب است. این چراغ به دلیل استفاده از LEDهای شرکت OSRAM، راندمان نوری بالایی داشته و به صورت خاص برای تأمین نور عمومی این فضاها کاربرد دارد. با زاویه تابش ۱۲۰ درجه، نور را به صورت یکنواخت پخش کرده و تجربه‌ای راحت و بدون خیرگی را ایجاد می‌کند. این محصول با دو رنگ نور طبیعی و مهتابی قابل سفارش است که آن را به انتخابی مناسب برای فضاهای داخلی مختلف تبدیل می‌کند.



ولتاژ ورودی	250 ~ 110 VAC
دمای کارکرد	-۳۰ ~ ۵۰ C°
CRI	۸۰ <
کاربرد	مسکونی-اداری
نوع نصب	توکار
جنس دیفیوزر	PC
جنس بدنه	AL
نوع بسته بندی	تکی
LED CHIP	OSRAM

کد کالا	WL51
شازنوری (Lm)	۲۰۰۰
توان (W)	۲۲
دوره گارانتی (سال)	۵
دمای رنگ (۳۰۰۰/۴۰۰۰/۶۰۰۰)	• •
راندمان (Lm/w)	۹۱
درجه حفاظت (IP)	IP52
زاویه تابش (درجه)	۱۲۰
رنگ بدنه	آنودایز
وزن (Kg)	۰,۴

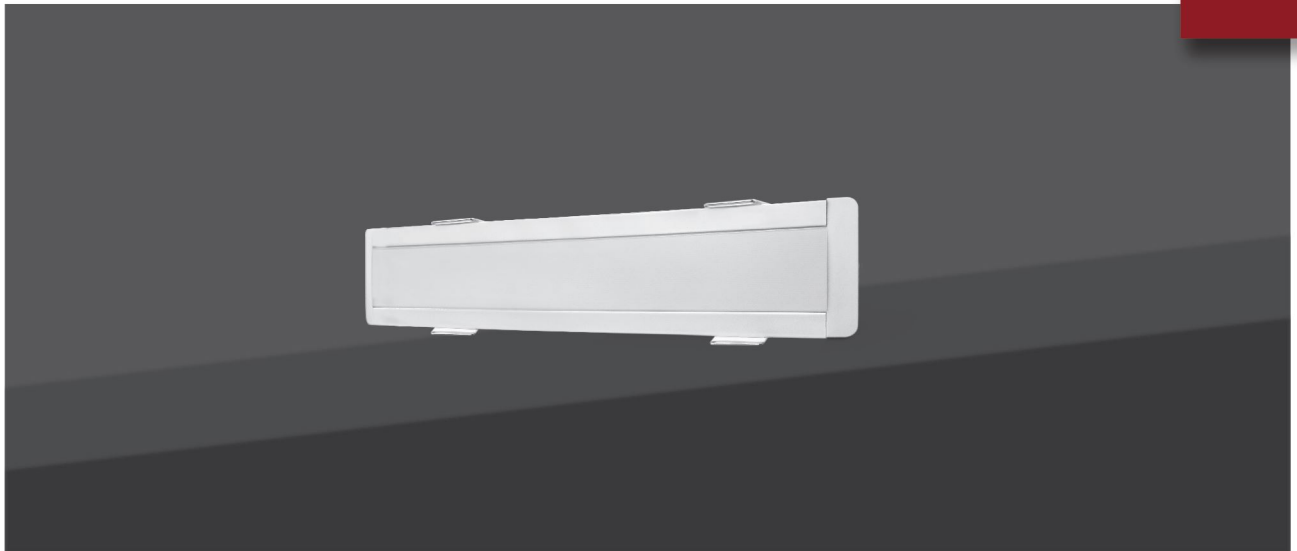

## درنیکا - چراغ خطی توکار عرض ۵,۵ - طول ۵۰

این چراغ خطی و توکار، به دلیل طراحی خاص خود با قابلیت نصب سریع و آسان، انتخابی ایده آل برای استفاده در فضاهای مختلف از جمله اداری، مسکونی، تجاری و درمانی است. با پخش نور خطی یکنواخت و امکان تولید در طول‌های مختلف، این محصول از انعطاف پذیری بالایی برخوردار بوده و می‌تواند نیازهای روشنایی متنوع را برآورده کند. در ساخت این چراغ از LEDهای شرکت OSRAM استفاده شده که به افزایش راندمان نوری کمک کرده و شار نوری بهینه‌ای را ارائه می‌دهد. زاویه تابش ۱۲۰ درجه به معنای توزیع یکنواخت نور در محیط است، که نورپردازی مطبوع و بدون خیرگی را تضمین می‌کند. بدنه چراغ‌های درنیکا، در عرض‌های ۱,۵ سانتی‌متر، از جنس آلومینیوم آنودایز شده بوده و برای محافظت از کیفیت سطح چراغ طراحی شده است. حداکثر طول پروفیل به صورت یک تکه ۳ متر است که امکان نصب آسان و بی‌دردسر را فراهم می‌سازد. این محصول با درجه حفاظت IP۵۲ در برابر گرد و غبار مقاوم است و در دو رنگ نور طبیعی و مهتابی قابل سفارش می‌باشد، که آن را به گزینه‌ای مناسب برای تامین نور عمومی محیط‌های داخلی تبدیل می‌کند.

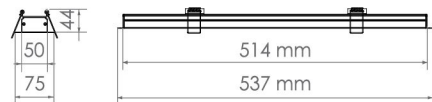
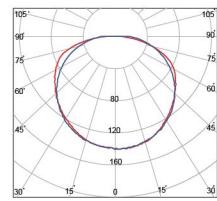

ولتاژ ورودی	250 ~ 110 VAC	کد کالا	WL02
دمای کارکرد	۳۰ - ۵۰ C°	شار نوری (Lm)	۲۰۰۰
CRI	۸۰ <	توان (W)	۲۲
کاربرد	مسکونی-اداری	دوره گارانتی (سال)	۵
نوع نصب	توکار	دمای رنگ (۳۰۰۰/۴۰۰۰/۶۰۰۰)	• • •
جنس دیفیوزر	PC	راندمان (Lm/w)	۹۱
جنس بدنه	AL	درجه حفاظت (IP)	IP52
نوع بسته بندی	تکی	زاویه تابش (درجه)	۱۲۰
LED CHIP	OSRAM	رنگ بدنه	□
		وزن (Kg)	۰,۷۷

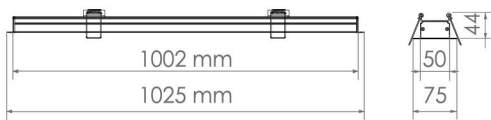
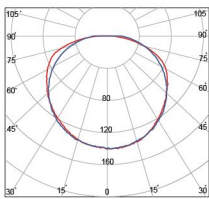

## درنیکا - چراغ خطی توکار عرض ۵,۵ - طول ۱۰۰

این چراغ خطی و توکار با نصب سریع و آسان و پخش نور یکنواخت، گزینه‌ای ایده‌آل برای فضاهای اداری، مسکونی، تجاری و درمانی است. استفاده از LED شرکت OSRAM موجب افزایش راندمان نوری شده و زاویه تابش ۱۲۰ درجه نور را به طور یکنواخت در محیط پخش می‌کند. بدنه چراغ‌های درنیکا در عرض‌های ۱,۵ سانتی‌متر به صورت آتودایز شده عرضه می‌شود و طول پروفیل آن تا ۳ متر است. این محصول با درجه حفاظت IP۵۲ و در دو رنگ نور طبیعی و مهتابی قابل سفارش است.



ولتاژ ورودی	250 ~ 110 VAC
دمای کارکرد	-۳۰ ~ ۵۰ C°
CRI	۸۰ <
کاربرد	مسکونی-اداری
نوع نصب	توکار
جنس دیفیوزر	PC
جنس بدنه	AL
نوع بسته بندی	تکی
LED CHIP	OSRAM

کد کالا	WL12	WL13
شارنوری (Lm)	۴۰۰۰	۴۰۰۰
توان (W)	۴۴	۴۴
دوره گارانتی (سال)	۵	۵
دمای رنگ (۳۰۰۰/۴۰۰۰/۶۰۰۰)	•••	•••
راندمان (Lm/w)	۹۱	۹۱
درجه حفاظت (IP)	IP52	IP52
زاویه تابش (درجه)	۱۲۰	۱۲۰
رنگ بدنه	□	■
وزن (Kg)	۱,۲	۱,۲

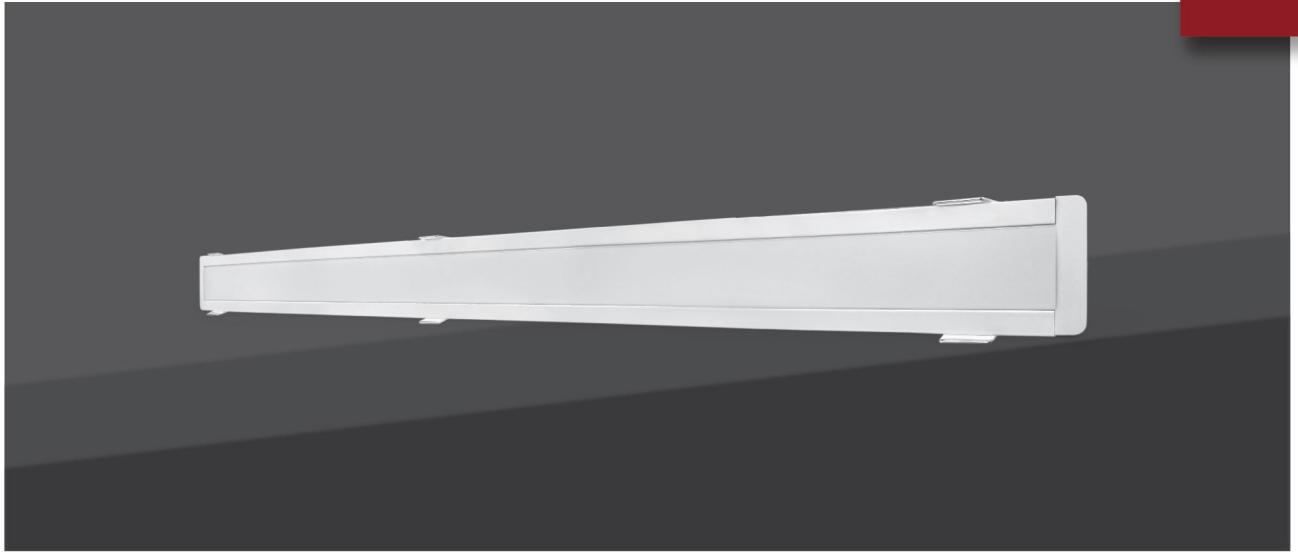

## درنیکا - چراغ خطی توکار عرض ۵,۵ - طول ۱۵۰

چراغ خطی و توکار مدل درنیکا با نصب سریع و آسان و پخش نور یکنواخت، برای فضاهای اداری، مسکونی، تجاری و درمانی ایده آل است. استفاده از LED شرکت OSRAM باعث افزایش راندمان نوری آن شده و زاویه تابش ۱۲۰ درجه، پخش یکنواخت نور را تضمین می‌کند. بدنه چراغ‌ها در عرض‌های ۱,۵ سانتی‌متر، به صورت آتودایز شده تولید می‌شود.

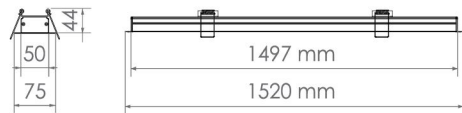
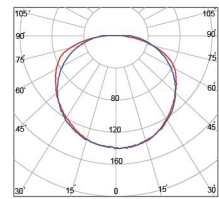

ولتاژ ورودی	250 ~ 110 VAC
دمای کارکرد	۳۰ ~ ۵۰ C°
CRI	۸۰ <
کاربرد	مسکونی-اداری
نوع نصب	توکار
جنس دیفیوزر	PC
جنس بدنه	AL
نوع بسته بندی	تکی
LED CHIP	OSRAM

کد کالا	WL22
شارنوری (Lm)	۶۰۰۰
توان (W)	۶۶
دوره گارانتی (سال)	۵
دمای رنگ (۳۰۰۰/۴۰۰۰/۶۰۰۰)	• • •
راندمان (Lm/w)	۹۱
درجه حفاظت (IP)	IP52
زاویه تابش (درجه)	۱۲۰
رنگ بدنه	□
وزن (Kg)	۱,۹۸



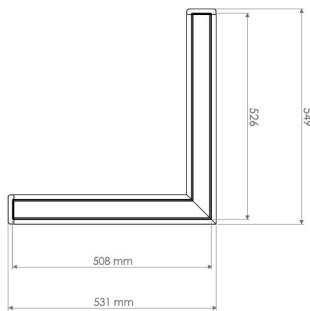
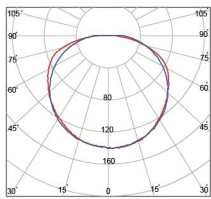

## درنیکا - چراغ خطی توکار عرض ۵,۵ - گوشه ۹۰

چراغ خطی و توکار مدل درنیکا با نصب سریع و آسان و پخش نور یکنواخت، برای فضاهای اداری، مسکونی، تجاری و درمانی ایده آل است. استفاده از LED شرکت OSRAM باعث افزایش راندمان نوری آن شده و زاویه تابش ۱۲۰ درجه، پخش یکنواخت نور را تضمین می کند. این چراغ برای راحتی و زیبایی نصب چراغ در اشکال مربع و مستطیل و اشکل کاربرد دارد.



ولتاژ ورودی	250 ~ 110 VAC
دمای کارکرد	-۳۰ ~ ۵۰ C°
CRI	۸۰ <
کاربرد	مسکونی-اداری
نوع نصب	توکار
جنس دیفیوزر	PC
جنس بدنه	AL
نوع بسته بندی	تکی
LED CHIP	OSRAM

کد کالا	WL32	WL33
شارنوری (Lm)	۴۰۰۰	۴۰۰۰
توان (W)	۴۴	۴۴
دوره گارانتی (سال)	۵	۵
دمای رنگ (۳۰۰۰/۴۰۰۰/۶۰۰۰)	•••	•••
راندمان (Lm/w)	۹۱	۹۱
درجه حفاظت (IP)	IP52	IP52
زاویه تابش (درجه)	۱۲۰	۱۲۰
رنگ بدنه	□	■
وزن (Kg)	۱,۲	۱,۲

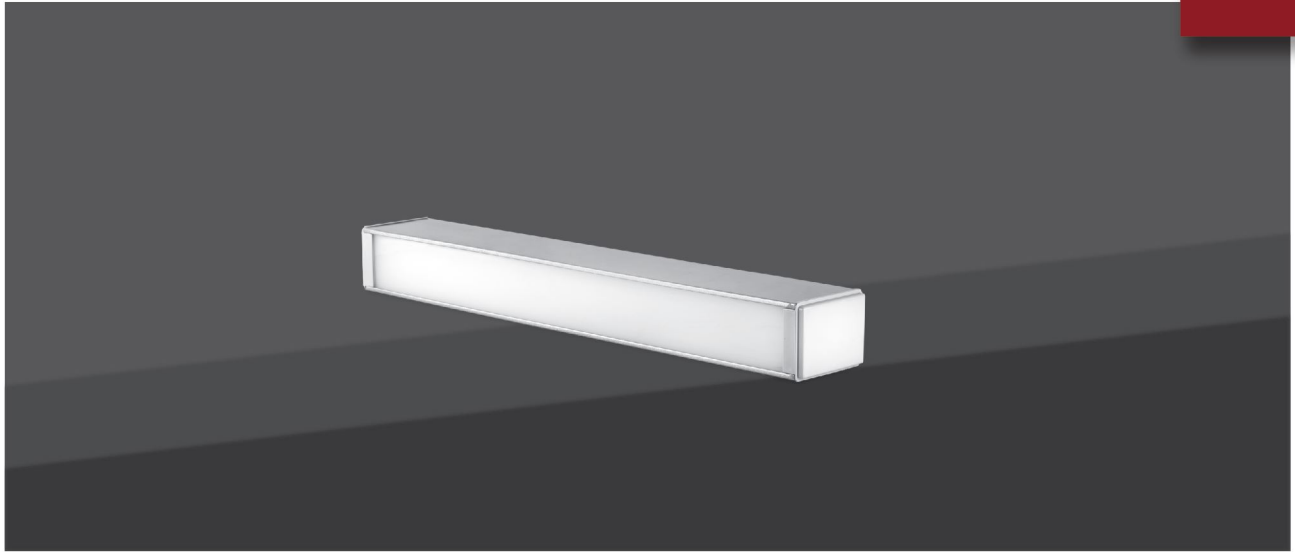

## درناز - چراغ خطی آویز طول ۵۵

چراغ درناز یک چراغ دکوراتیو به صورت آویز خطی است که به دلیل ظاهر زیبا، مناسب استفاده در فضاهای مسکونی و تجاری می‌باشد. این چراغ در توان‌های مختلف با ضریب ۲۴ وات عرضه می‌شود. جنس بدنه از آلومینیوم است و در تولید آن از LED شرکت OSRAM بهره گرفته شده است. این محصول با درجه حفاظت IP54 و زاویه تابش ۱۲۰ درجه، در سه رنگ نور طبیعی، مهتابی و آفتابی قابل سفارش می‌باشد.

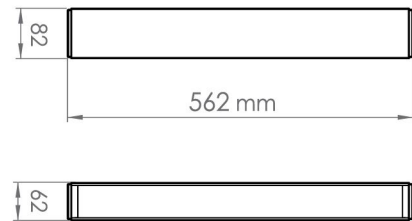
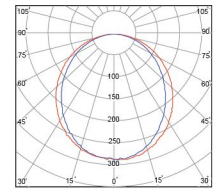

ولتاژ ورودی	250 ~ 110 VAC
دمای کارکرد	۳۰ - ۵۰ C°
CRI	۸۰ <
کاربرد	مسکونی - تجاری
نوع نصب	آویز
جنس دیفیوزر	PMMA
جنس بدنه	AL
نوع بسته بندی	تکی
LED CHIP	OSRAM

کد کالا	WD11	WD12
شارنوری (Lm)	۱۸۰۰	۱۸۰۰
توان (W)	۲۲	۲۲
دوره گارانتی (سال)	۵	۵
دمای رنگ (۳۰۰۰/۴۰۰۰/۶۰۰۰)	•••	•••
راندمان (Lm/w)	۸۲	۸۲
درجه حفاظت (IP)	IP54	IP54
زاویه تابش (درجه)	۱۲۰	۱۲۰
رنگ بدنه	□	■
وزن (Kg)	۰,۹۵	۰,۹۵

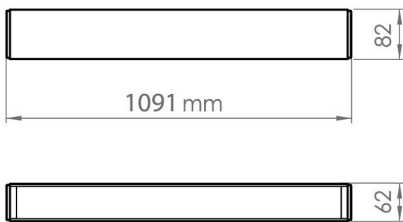
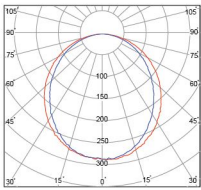
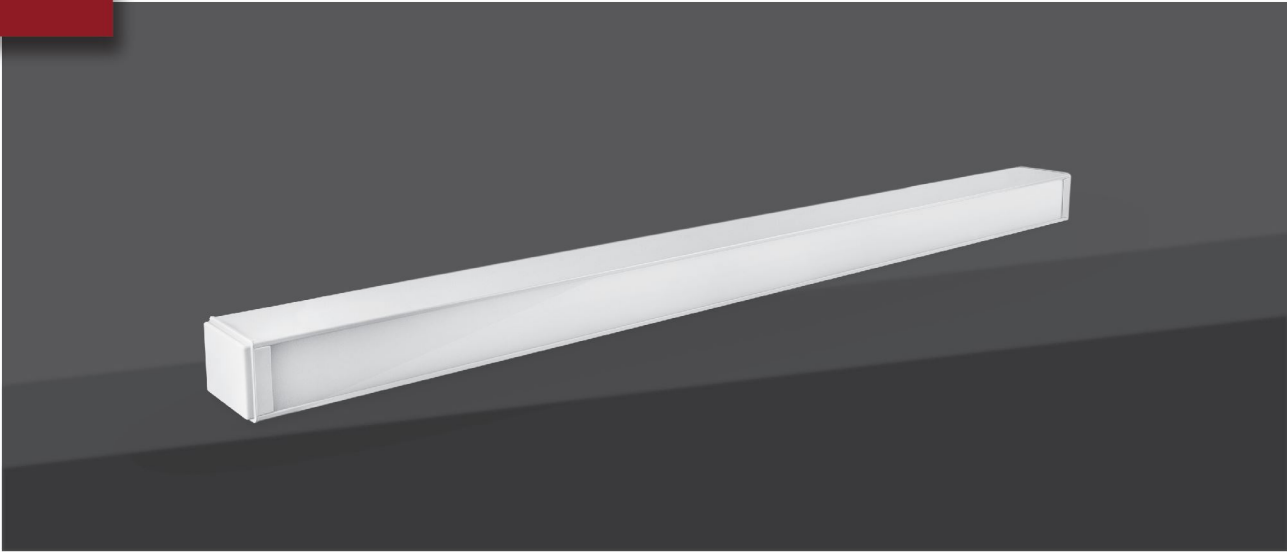

## درناز - چراغ خطی آویز طول ۱۱۰

چراغ درناز یک چراغ دکوراتیو به صورت آویز خطی است که به دلیل شار نوری بالا و ظاهر زیبا، مناسب استفاده در فضاهای مسکونی، تجاری، اداری و عمومی می‌باشد. این چراغ در توان‌های مختلف با ضریب ۲۴ وات عرضه می‌شود. جنس بدنه از آلومینیوم است و در تولید آن از LED شرکت OSRAM بهره گرفته شده است. این محصول با درجه حفاظت IP54 و زاویه تابش ۱۲۰ درجه، در سه رنگ نور طبیعی، مهتابی و آفتابی قابل سفارش می‌باشد.



ولتاژ ورودی	250 ~ 110 VAC
دمای کارکرد	۳۰ ~ ۵۰ C°
CRI	۸۰ <
کاربرد	مسکونی-تجاری
نوع نصب	آویز
جنس دیفیوزر	PMMA
جنس بدنه	AL
نوع بسته بندی	تکی
LED CHIP	OSRAM

کد کالا	WD21	WD22
شار نوری (Lm)	۳۶۰۰	۳۶۰۰
توان (W)	۴۴	۴۴
دوره گارانتی (سال)	۵	۵
دمای رنگ (۳۰۰۰/۴۰۰۰/۶۰۰۰)	• • •	• • •
راندمان (Lm/w)	۸۲	۸۲
درجه حفاظت (IP)	IP54	IP54
زاویه تابش (درجه)	۱۲۰	۱۲۰
رنگ بدنه	□	■
وزن (Kg)	۱,۷	۱,۷

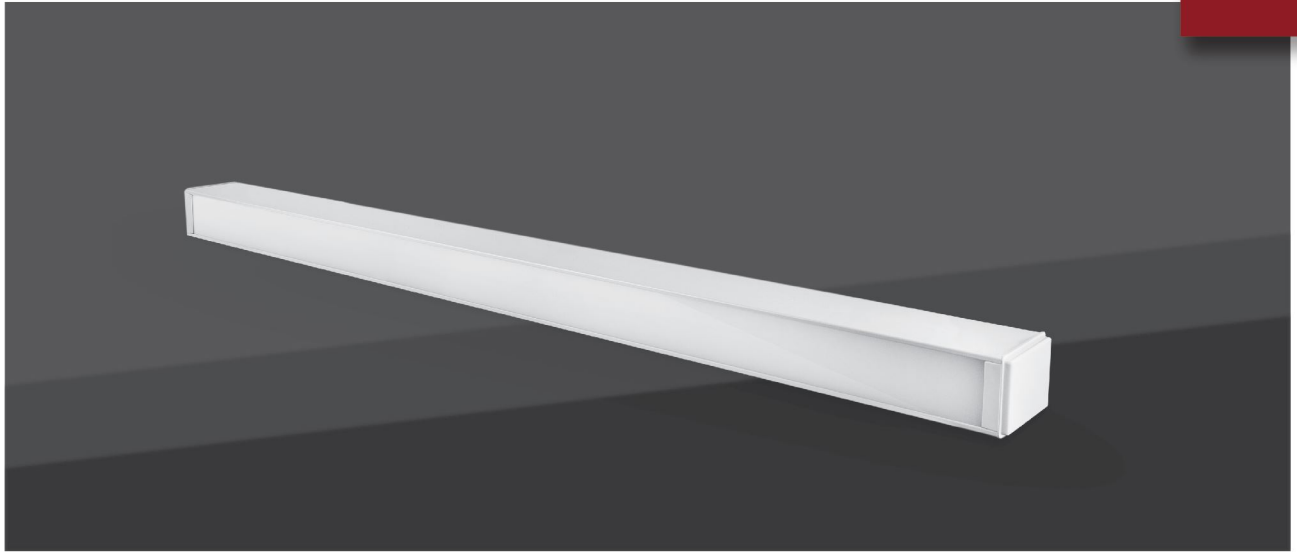

## درناز - چراغ خطی آویز طول ۱۶۲

چراغ درناز یک چراغ دکوراتیو به صورت آویز خطی است که به دلیل شار نوری بالا و ظاهر زیبا، مناسب استفاده در فضاهای مسکونی، تجاری، اداری و عمومی می‌باشد. این چراغ در توان‌های مختلف با ضریب ۲۴ وات عرضه می‌شود. جنس بدنه از آلومینیوم است و در تولید آن از LED شرکت OSRAM بهره گرفته شده است. این محصول با درجه حفاظت IP54 و زاویه تابش ۱۲۰ درجه، در سه رنگ نور طبیعی، مهتابی و آفتابی قابل سفارش می‌باشد.

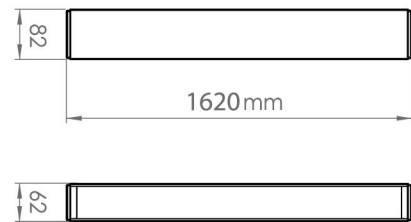
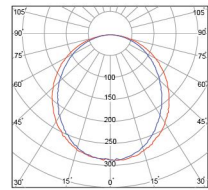

250 ~ 110 VAC	ولتاژ ورودی
-۳۰ - ۵۰ C°	دمای کارکرد
۸۰ <	CRI
مسکونی-تجاری	کاربرد
آویز	نوع نصب
PMMA	جنس دیفیوزر
AL	جنس بدنه
تکی	نوع بسته بندی
OSRAM	LED CHIP

WD31	WD32	کد کالا
۵۴۰۰	۵۴۰۰	شارنوری (Lm)
۶۶	۶۶	توان (W)
۵	۵	دوره گارانتی (سال)
• • •	• • •	دمای رنگ (۳۰۰۰/۴۰۰۰/۶۰۰۰)
۸۲	۸۲	راندمان (Lm/w)
IP54	IP54	درجه حفاظت (IP)
۱۲۰	۱۲۰	زاویه تابش (درجه)
□	■	رنگ بدنه
۲,۵	۲,۵	وزن (Kg)

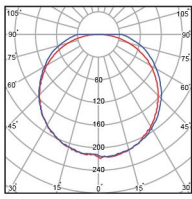
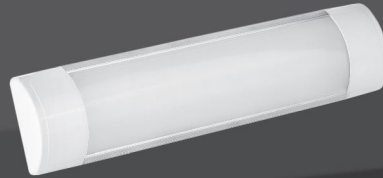

## دیبایا - چراغ روشنایی روکار طول ۳۰

چراغ روکار مدل دیبایا محصولی پرکاربرد است که در فضاهای متنوعی مورد استفاده قرار می‌گیرد. این چراغ با قابلیت نصب آسان بر روی دیوار یا سقف و قیمت مناسب، گزینه‌ای ایده‌آل برای تأمین روشنایی محیط‌های مسکونی، اداری و تجاری محسوب می‌شود. همچنین از چراغ دیبایا جهت روشنایی کتابخانه‌ها، انبارها و کارخانه‌ها نیز استفاده می‌گردد. این محصول با درجه حفاظت IP52 و زاویه تابش ۱۲۰ درجه طراحی شده و در سه رنگ نور آفتابی، طبیعی و مهتابی قابل سفارش است.



ولتاژ ورودی	250 ~ 110 VAC
دمای کارکرد	-۳۰ ~ ۵۰ C°
CRI	۸۰ <
کاربرد	مسکونی-اداری
نوع نصب	روکار
جنس دیفیوزر	PC
جنس بدنه	AL+ABS
نوع بسته بندی	تکی کارتی
LED CHIP	OSRAM

کد کالا	WAO1
شارنوری (Lm)	۱۲۰۰
توان (W)	۱۲
دوره گارانتی (سال)	۵
دمای رنگ (۳۰۰۰/۴۰۰۰/۶۰۰۰)	• • •
راندمان (Lm/w)	۱۰۰
درجه حفاظت (IP)	IP52
زاویه تابش (درجه)	۱۲۰
رنگ بدنه	□
وزن (Kg)	۰,۲۶

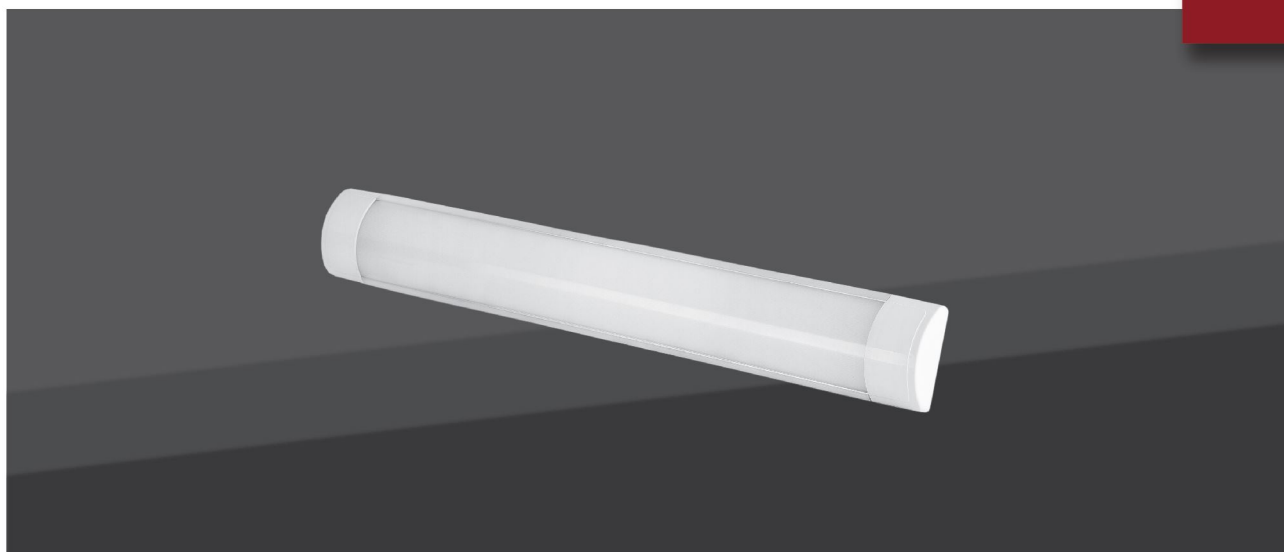

## دیبا - چراغ روشنایی روکار طول ۶۰

چراغ روکار مدل دیبا محصولی پرکاربرد است که در فضاهای متنوعی مورد استفاده قرار می‌گیرد. این چراغ با قابلیت نصب آسان بر روی دیوار یا سقف و قیمت مناسب، گزینه‌ای ایده‌آل برای تأمین روشنایی محیط‌های مسکونی، اداری و تجاری محسوب می‌شود. همچنین از چراغ دیبا جهت روشنایی کتابخانه‌ها، انبارها و کارخانه‌ها نیز استفاده می‌گردد. این محصول با درجه حفاظت IP52 و زاویه تابش ۱۲۰ درجه طراحی شده و در سه رنگ نور آفتابی، طبیعی و مهتابی قابل سفارش است.

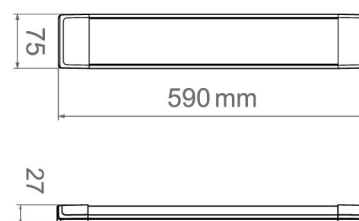
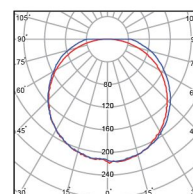

ولتاژ ورودی	250 ~ 110 VAC
دمای کارکرد	۵۰ C° - ۳۰
CRI	۸۰ <
کاربرد	مسکونی-اداری
نوع نصب	روکار
جنس دیفیوزر	PC
جنس بدنه	AL+ABS
نوع بسته بندی	تکی کارتی
LED CHIP	OSRAM

کد کالا	WA11
شارنوری (Lm)	۲۴۰۰
توان (W)	۲۴
دوره گارانتی (سال)	۵
دمای رنگ (۳۰۰۰/۴۰۰۰/۶۰۰۰)	• • •
راندمان (Lm/w)	۱۰۰
درجه حفاظت (IP)	IP52
زاویه تابش (درجه)	۱۲۰
رنگ بدنه	□
وزن (Kg)	۰,۳۸

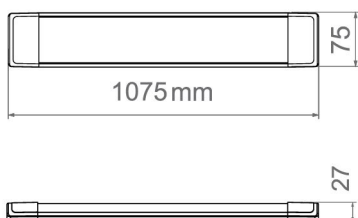
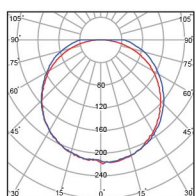
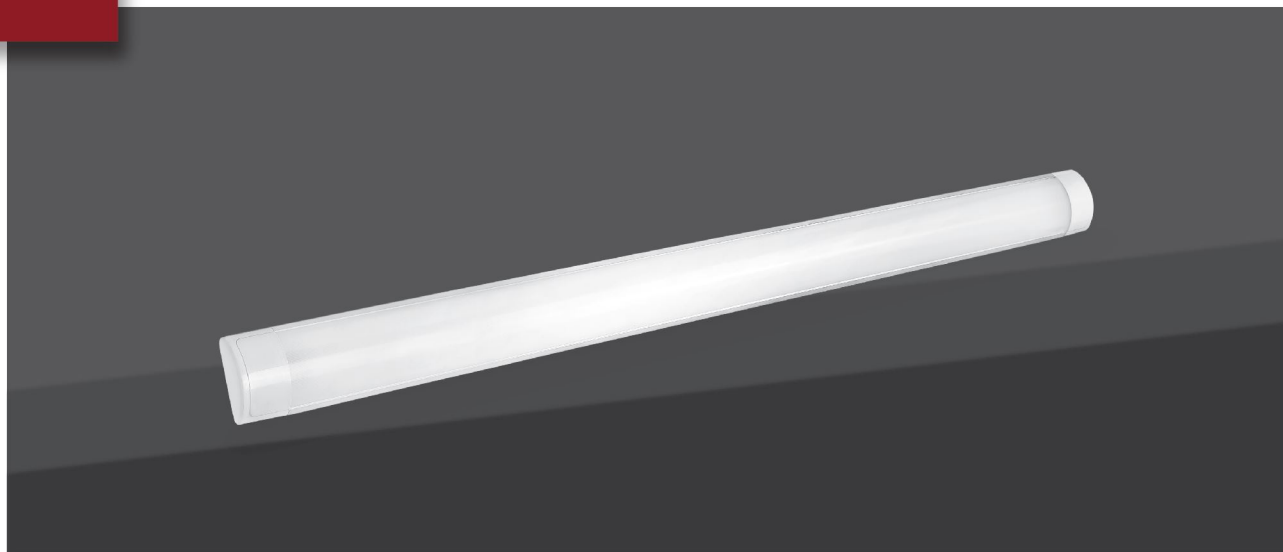

## دیبا - چراغ روشنایی روکار طول ۱۰۷۵

چراغ روکار مدل دیبا محصولی پرکاربرد است که در فضاهای متنوعی مورد استفاده قرار می‌گیرد. این چراغ با قابلیت نصب آسان بر روی دیوار یا سقف و قیمت مناسب، گزینه‌ای ایده‌آل برای تأمین روشنایی محیط‌های مسکونی، اداری و تجاری محسوب می‌شود. همچنین از چراغ دیبا جهت روشنایی کتابخانه‌ها، انبارها و کارخانه‌ها نیز استفاده می‌گردد. این محصول با درجه حفاظت IP52 و زاویه تابش ۱۲۰ درجه طراحی شده و در سه رنگ نور آفتابی، طبیعی و مهتابی قابل سفارش است.



ولتاژ ورودی	250 ~ 110 VAC
دمای کارکرد	-۳۰ ~ ۵۰ C°
CRI	۸۰ <
کاربرد	مسکونی-اداری
نوع نصب	روکار
جنس دیفیوزر	PC
جنس بدنه	AL+ABS
نوع بسته بندی	تکی کارتی
LED CHIP	OSRAM

کد کالا	WA21
شارنوری (Lm)	۴۸۰۰
توان (W)	۴۸
دوره گارانتی (سال)	۵
دمای رنگ (۳۰۰۰/۴۰۰۰/۶۰۰۰)	• • •
راندمان (Lm/w)	۱۰۰
درجه حفاظت (IP)	IP52
زاویه تابش (درجه)	۱۲۰
رنگ بدنه	□
وزن (Kg)	۰,۷

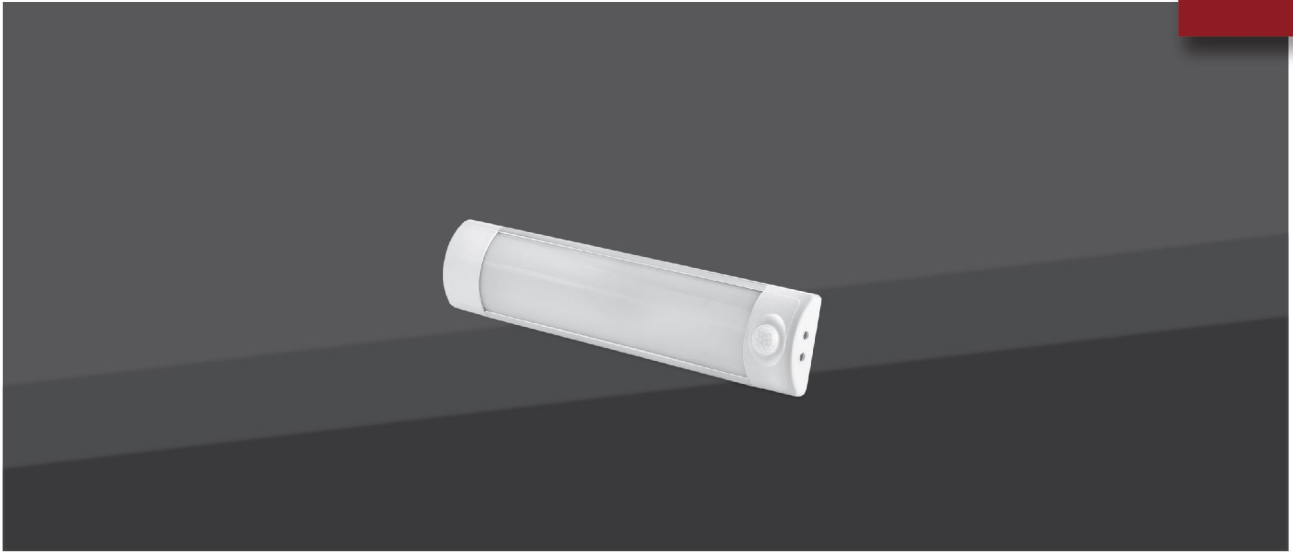

## دیبا - چراغ روشنایی روکار طول ۳۰ - سنسور حرکتی PIR

چراغ روکار مدل دیبا محصولی بسیار پرکاربرد است که در فضاهای متنوعی مورد استفاده قرار می‌گیرد. این چراغ با قابلیت نصب آسان بر روی دیوار یا سقف و قیمت مناسب، گزینه‌ای ایده‌آل برای تأمین روشنایی محیط‌های مسکونی، اداری و تجاری محسوب می‌شود. همچنین، نمونه‌های سنسوردار آن با کاهش مصرف انرژی، انتخاب مناسبی برای راهروها و محل‌های پرتردد است. علاوه بر این، چراغ دیبا جهت روشنایی کتابخانه‌ها، انبارها و کارخانه‌ها نیز استفاده می‌گردد. دارای درجه حفاظت IP52، زاویه تابش ۱۲۰ درجه و قابل سفارش در سه رنگ نور آفتابی، طبیعی و مهتابی می‌باشد.

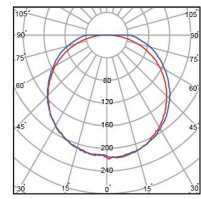

ولتاژ ورودی	250 ~ 110 VAC
دمای کارکرد	۳۰ ~ ۵۰ C°
CRI	۸۰ <
کاربرد	مسکونی-اداری
نوع نصب	روکار
جنس دیفیوزر	PC
جنس بدنه	AL+ABS
نوع بسته بندی	تکی کارتی
LED CHIP	OSRAM

کد کالا	WA41
شارژوری (Lm)	۱۲۰۰
توان (W)	۱۲
دوره گارانتی (سال)	۵
دمای رنگ (۳۰۰۰/۴۰۰۰/۶۰۰۰)	• •
راندمان (Lm/w)	۱۰۰
درجه حفاظت (IP)	IP52
زاویه تابش (درجه)	۱۲۰
رنگ بدنه	□
وزن (Kg)	۰,۲۸



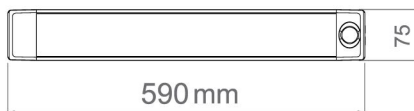
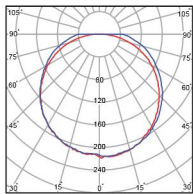

## دیبا - چراغ روشنایی روکار طول ۶۰ - سنسور حرکتی PIR

چراغ روکار مدل دیبا محصولی بسیار پرکاربرد است که در فضاهای متنوعی مورد استفاده قرار می‌گیرد. این چراغ با قابلیت نصب آسان بر روی دیوار یا سقف و قیمت مناسب، گزینه‌ای ایده‌آل برای تأمین روشنایی محیط‌های مسکونی، اداری و تجاری محسوب می‌شود. همچنین، نمونه‌های سنسوردار آن با کاهش مصرف انرژی، انتخاب مناسبی برای راهروها و محل‌های پرتردد است. علاوه بر این، چراغ دیبا جهت روشنایی کتابخانه‌ها، انبارها و کارخانه‌ها نیز استفاده می‌گردد. دارای درجه حفاظت IP52، زاویه تابش ۱۲۰ درجه و قابل سفارش در سه رنگ نور آفتابی، طبیعی و مهتابی می‌باشد.



ولتاژ ورودی	250 ~ 110 VAC
دمای کارکرد	-۳۰ ~ ۵۰ C°
CRI	۸۰ <
کاربرد	مسکونی-اداری
نوع نصب	روکار
جنس دیفیوزر	PC
جنس بدنه	AL+ABS
نوع بسته بندی	تکی کارتی
LED CHIP	OSRAM

کد کالا	WA51
شارنوری (Lm)	۲۴۰۰
توان (W)	۲۴
دوره گارانتی (سال)	۵
دمای رنگ (۳۰۰۰/۴۰۰۰/۶۰۰۰)	• •
راندمان (Lm/w)	۱۰۰
درجه حفاظت (IP)	IP52
زاویه تابش (درجه)	۱۲۰
رنگ بدنه	□
وزن (Kg)	۰,۴

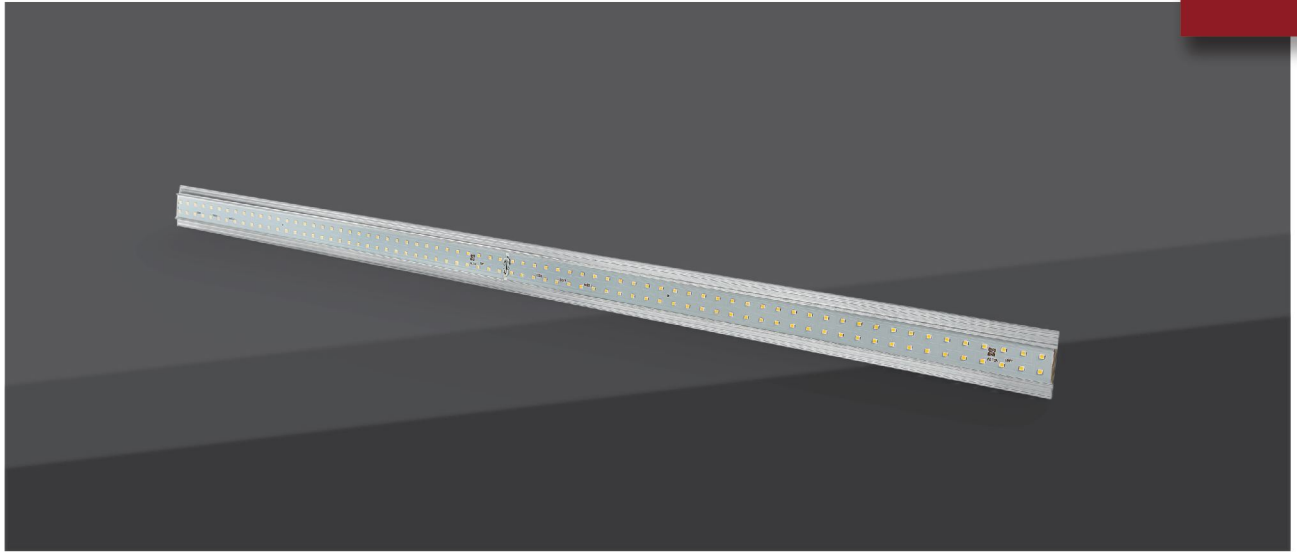

## دنا - روشنایی خطی روکار طول ۱۰۰

بدنه این محصول از جنس آلومینیوم ساخته شده است که ویژگی‌هایی مانند وزن پایین و نصب راحت و سریع را به همراه دارد. این چراغ مناسب نورپردازی سقف‌های کشسان (آسمان مجازی) بوده و به دلیل طراحی خاص، می‌تواند در فضاهای مختلف مورد استفاده قرار گیرد. این محصول با درجه حفاظت IP20 و زاویه تابش ۱۴ درجه، در سه رنگ نور طبیعی، مهتابی و آفتابی قابل سفارش است.

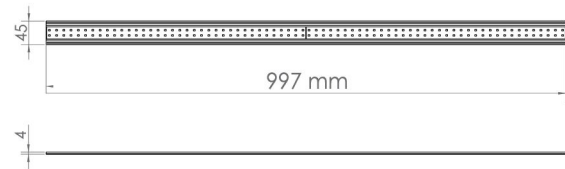
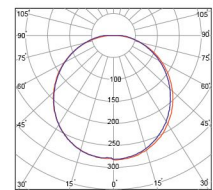

250 ~ 110 VAC	ولتاژ ورودی
-۳۰ ~ ۵۰ C°	دمای کارکرد
۸۰ <	CRI
اداری-تجاری	کاربرد
روکار	نوع نصب
-	جنس دیفیوزر
AL	جنس بدنه
تکی کارتی	نوع بسته بندی
OSRAM	LED CHIP

WN22	کد کالا
۲۸۰۰	شارنوری (Lm)
۲۴	توان (W)
۵	دوره گارانتی (سال)
• • •	دمای رنگ (۳۰۰۰/۴۰۰۰/۶۰۰۰)
۱۱۷	راندمان (Lm/w)
IP20	درجه حفاظت (IP)
۱۴۰	زاویه تابش (درجه)
□	رنگ بدنه
۰,۴	وزن (Kg)

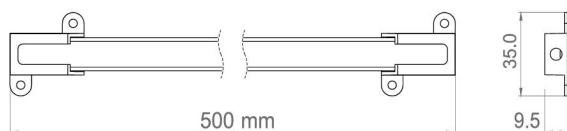
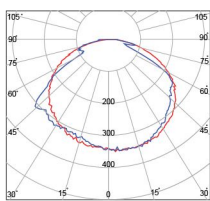

## هلنا - چراغ خطی روکار طول ۵۰

چراغ روشنایی هلنا، که به چراغ زیرکابینتی نیز معروف است، به سادگی در زیر کابینت‌های آشپزخانه نصب می‌شود و علاوه بر افزایش زیبایی فضا، نور محیطی لازم را نیز تأمین می‌کند. این محصول دارای پوششی از جنس پلی‌کربنات است که آن را در برابر ضربه محافظت می‌کند. همچنین می‌توان از این چراغ برای روشنایی نور مخفی استفاده نمود. وزن سبک، نصب سریع، و حمل آسان از ویژگی‌های مهم این چراغ محسوب می‌شوند. این محصول با درجه حفاظت IP52 و زاویه تابش ۱۴۰ درجه، در سه رنگ نور طبیعی، مهتابی و آفتابی قابل سفارش است.



ولتاژ ورودی	250 ~ 110 VAC
دمای کارکرد	-۳۰ ~ ۵۰ C°
CRI	۸۰ <
کاربرد	تجاری
نوع نصب	روکار
جنس دیفیوزر	PC
جنس بدنه	PC
نوع بسته بندی	تکی کارتنی - لمینت
LED CHIP	OSRAM

WH21	WH22	کد کالا
۶۰۰	۱۰۰۰	شارنوری (Lm)
۶	۹	توان (W)
۵	۵	دوره گارانتی (سال)
• • •	• • •	دمای رنگ (۳۰۰۰/۴۰۰۰/۶۰۰۰)
۱۰۰	۱۱۱	راندمان (Lm/w)
IP52	IP52	درجه حفاظت (IP)
۱۴۰	۱۴۰	زاویه تابش (درجه)
□	□	رنگ بدنه
۰,۰۵	۰,۰۵	وزن (Kg)

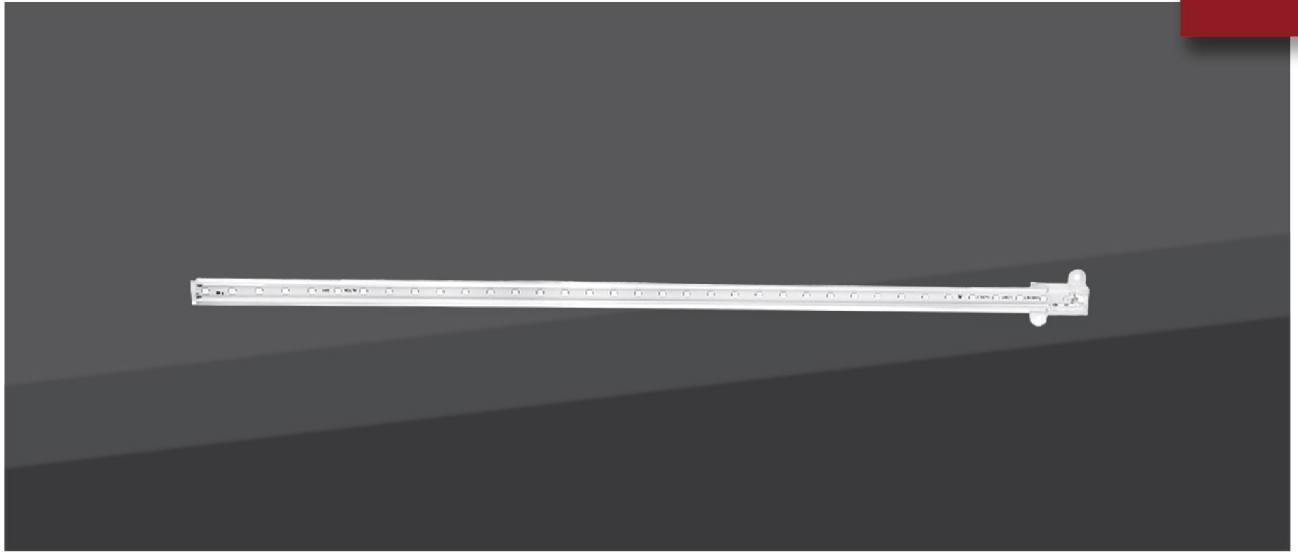

## هلنا - چراغ خطی روکار طول ۱۰۰

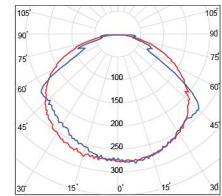

چراغ روشنایی هلنا، که به چراغ زیرکابینتی نیز معروف است، به سادگی در زیر کابینت‌های آشپزخانه نصب می‌شود و علاوه بر افزایش زیبایی فضا، نور محیطی لازم را نیز تأمین می‌کند. این محصول دارای پوششی از جنس پلی‌کربنات است که آن را در برابر ضربه محافظت می‌کند. همچنین می‌توان از این چراغ برای روشنایی نور مخفی استفاده نمود. وزن سبک، نصب سریع، و حمل آسان از ویژگی‌های مهم این چراغ محسوب می‌شوند. این محصول با درجه حفاظت IP52 و زاویه تابش ۱۴۰ درجه، در سه رنگ نور طبیعی، مهتابی و آفتابی قابل سفارش است.

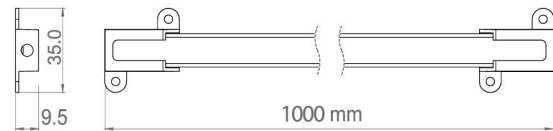

ولتاژ ورودی	250 ~ 110 VAC
دمای کارکرد	۳۰ - ۵۰ C°
CRI	۸۰ <
کاربرد	تجاری
نوع نصب	روکار
جنس دیفیوزر	PC
جنس بدنه	PC
نوع بسته بندی	تکی کارتی - لمینت
LED CHIP	OSRAM

کد کالا	WH31	WH32
شارنوری (Lm)	۱۲۰۰	۲۰۰۰
توان (W)	۱۲	۱۸
دوره گارانتی (سال)	۵	۵
دمای رنگ (۳۰۰۰/۴۰۰۰/۶۰۰۰)	•••	•••
راندمان (Lm/w)	۱۰۰	۱۱۱
درجه حفاظت (IP)	IP52	IP52
زاویه تابش (درجه)	۱۴۰	۱۴۰
رنگ بدنه	□	□
وزن (Kg)	۰,۰۷۵	۰,۰۷۵

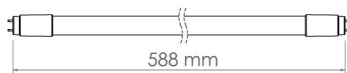
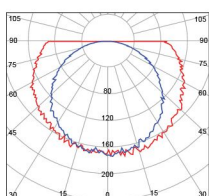
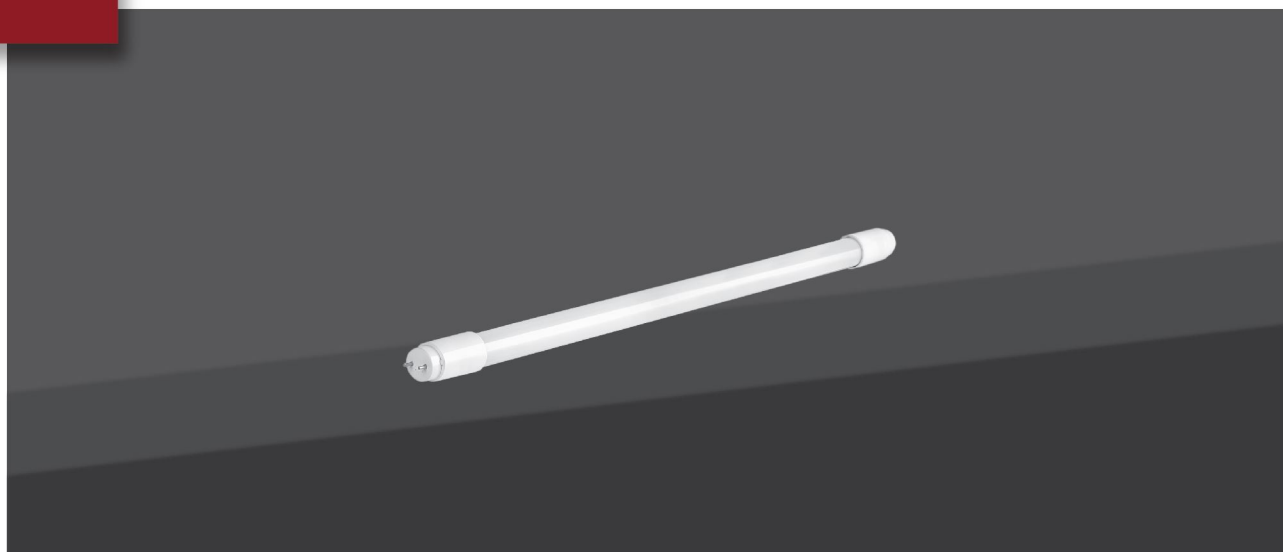

## صدف - لامپ T8 طول ۶۰

در مواردی که ترجیح کارفرمای محترم به استفاده از چراغ‌های قدیمی و جایگزینی فلورسنت با لامپ‌های LED معادل است، چراغ مدل صدف به عنوان جایگزین مناسب برای لامپ‌های فلورسنت T8 طراحی شده است. این محصول بدون نیاز به بالاست و استارتر، مشکلات بهره‌برداری از چراغ‌های قدیمی را کاهش می‌دهد. در تولید این چراغ از LED شرکت OSRAM و هیت سینک مناسب برای خنک‌کاری استفاده شده است. این محصول با درجه حفاظت IP52، زاویه تابش ۱۴۰ درجه، و در سه رنگ نور طبیعی، مهتابی و آفتابی قابل سفارش است.



ولتاژ ورودی	250 ~ 110 VAC
دمای کارکرد	-۳۰ ~ ۵۰ C°
CRI	۸۰ <
کاربرد	اداری
نوع نصب	روکار
جنس دیفیوزر	PC
جنس بدنه	AL
نوع بسته بندی	تکی کارتی
LED CHIP	OSRAM

کد کالا	LS11
شارنوری (Lm)	۱۱۰۰
توان (W)	۱۲
دوره گارانتی (سال)	۳
دمای رنگ (۳۰۰۰/۴۰۰۰/۶۰۰۰)	• • •
راندمان (Lm/w)	۹۲
درجه حفاظت (IP)	IP52
زاویه تابش (درجه)	۱۴۰
رنگ بدنه	□
وزن (Kg)	۰٫۲۱

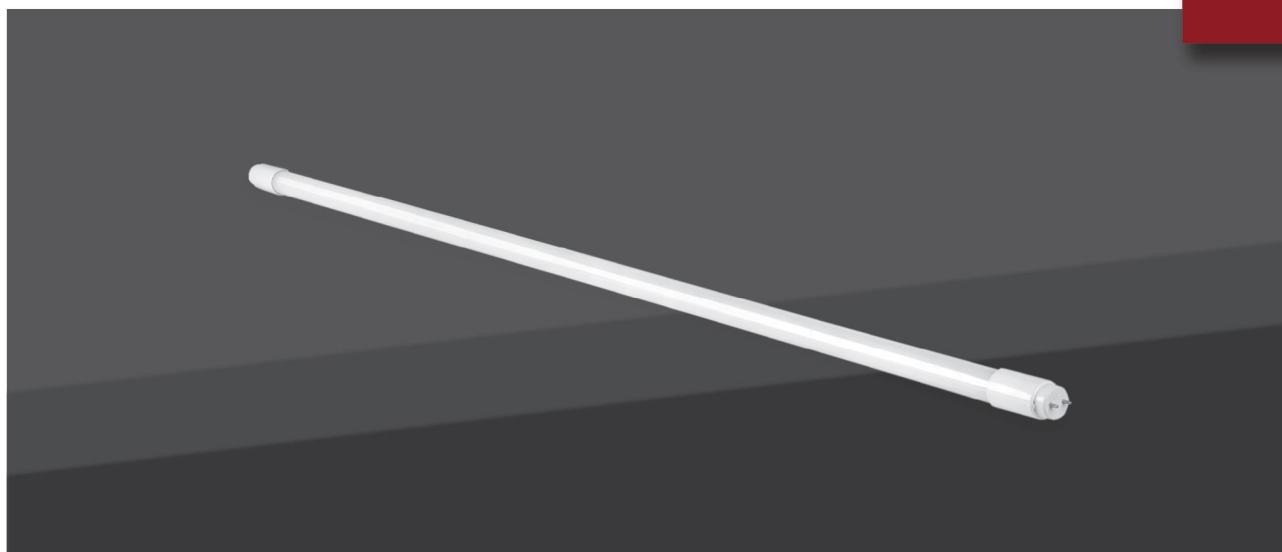

## صف - لامپ T8 طول ۱۲۰

در مواردی که ترجیح کارفرمای محترم به استفاده از چراغ‌های قدیمی و جایگزینی فلورسنت با لامپ‌های LED معادل است، چراغ مدل صف به عنوان جایگزین مناسب برای لامپ‌های فلورسنت T8 طراحی شده است. این محصول بدون نیاز به بالاست و استارتر، مشکلات بهره‌برداری از چراغ‌های قدیمی را کاهش می‌دهد. در تولید این چراغ از LED شرکت OSRAM و هیت سینک مناسب برای خنک‌کاری استفاده شده است. این محصول با درجه حفاظت IP52، زاویه تابش ۱۴۰ درجه، و در سه رنگ نور طبیعی، مهتابی و آفتابی قابل سفارش است.

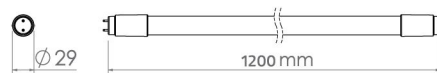
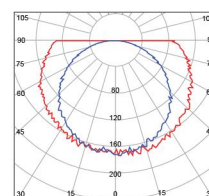

ولتاژ ورودی	250 ~ 110 VAC
دمای کارکرد	۳۰ - ۵۰ C°
CRI	۸۰ <
کاربرد	اداری
نوع نصب	روکار
جنس دیفیوزر	PC
جنس بدنه	AL
نوع بسته بندی	تکی کارتی
LED CHIP	OSRAM

کد کالا	LS21
شارنوری (Lm)	۲۲۰۰
توان (W)	۲۴
دوره گارانتی (سال)	۳
دمای رنگ (۳۰۰۰/۴۰۰۰/۶۰۰۰)	• • •
راندمان (Lm/w)	۹۲
درجه حفاظت (IP)	IP52
زاویه تابش (درجه)	۱۴۰
رنگ بدنه	□
وزن (Kg)	۰,۳۸

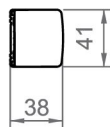
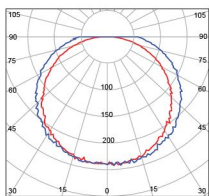

## درنا - چراغ خطی روکار طول ۲۵

این چراغ زیبا با طراحی خاص و استفاده از بدنه و دیفیوزر یکپارچه از جنس پلی‌کربنات، در کنار LED شرکت OSRAM، نور یکنواخت و با کیفیتی را فراهم می‌کند. به دلیل نصب آسان بر روی سقف یا دیوار، برای استفاده در محیط‌های تجاری، مسکونی و عمومی بسیار مناسب است. همچنین، امکان نصب پشت سرهم و بدون فاصله، این چراغ را به گزینه‌ای ایده‌آل برای روشنایی فروشگاه‌ها و هایپرمارکت‌های بزرگ تبدیل کرده است. این چراغ با زاویه تابش ۱۲۰ درجه و درجه حفاظت IP52 طراحی شده که علاوه بر مقاومت در برابر گرد و غبار، نور یکنواختی را در فضا پخش می‌کند. این محصول در سه رنگ نور آفتابی، طبیعی و مهتابی قابل سفارش است، که امکان انتخاب مناسب‌ترین نور برای هر محیط را به کاربر می‌دهد.



ولتاژ ورودی	250 ~ 110 VAC
دمای کارکرد	-۳۰ ~ ۵۰ C°
CRI	۸۰ <
کاربرد	اداری
نوع نصب	روکار
جنس دیفیوزر	PC
جنس بدنه	PC
نوع بسته بندی	تکی کارتی
LED CHIP	OSRAM

کد کالا	DT01
شارنوری (Lm)	۸۰۰
توان (W)	۸
دوره گارانتی (سال)	۵
دمای رنگ (۳۰۰۰/۴۰۰۰/۶۰۰۰)	• • •
راندمان (Lm/w)	۱۰۰
درجه حفاظت (IP)	IP52
زاویه تابش (درجه)	۱۲۰
رنگ بدنه	□
وزن (Kg)	۰,۳۴

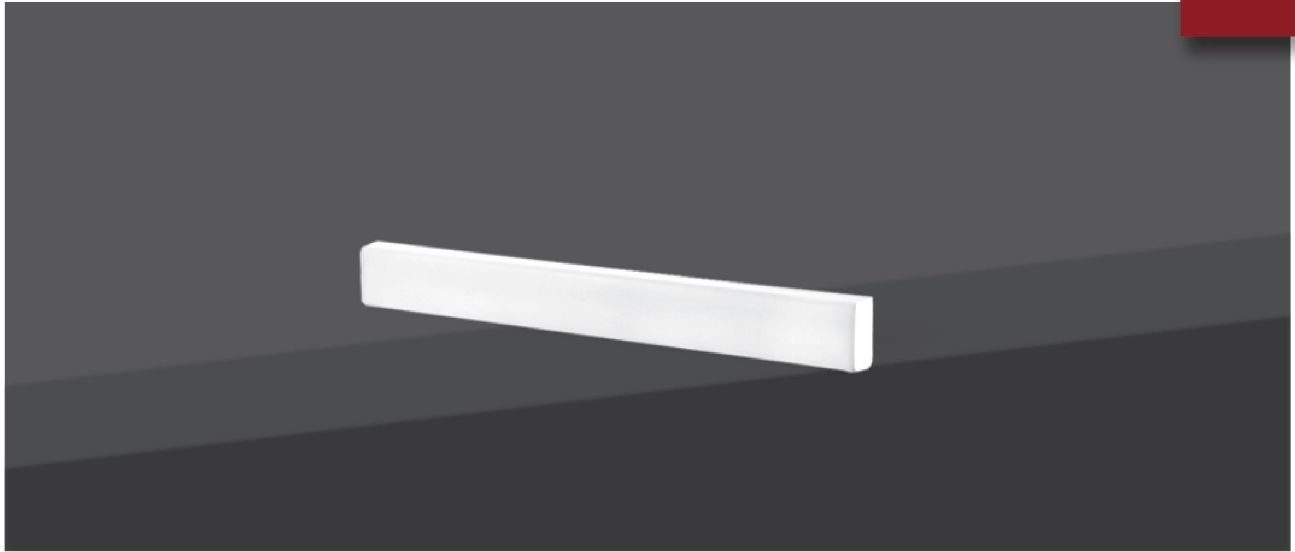

## درنا - چراغ خطی روکار طول ۵۰

این چراغ زیبا با طراحی خاص و استفاده از بدنه و دیفیوزر یکپارچه از جنس پلی‌کربنات، در کنار LED شرکت OSRAM، نور یکنواخت و با کیفیتی را فراهم می‌کند. به دلیل نصب آسان بر روی سقف یا دیوار، برای استفاده در محیط‌های تجاری، مسکونی و عمومی بسیار مناسب است. همچنین، امکان نصب پشت سرهم و بدون فاصله، این چراغ را به گزینه‌ای ایده‌آل برای روشنایی فروشگاه‌ها و هایپرمارکت‌های بزرگ تبدیل کرده است. این چراغ با زاویه تابش ۱۲۰ درجه و درجه حفاظت IP52 طراحی شده که علاوه بر مقاومت در برابر گرد و غبار نور یکنواختی را در فضا پخش می‌کند. این محصول در سه رنگ نور آفتابی، طبیعی و مهتابی قابل سفارش است، که امکان انتخاب مناسب‌ترین نور برای هر محیط را به کاربر می‌دهد.

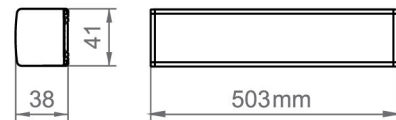
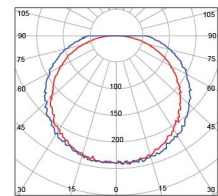

ولتاژ ورودی	250 ~ 110 VAC
دمای کارکرد	-۳۰ ~ ۵۰ C°
CRI	۸۰ <
کاربرد	اداری
نوع نصب	روکار
جنس دیفیوزر	PC
جنس بدنه	PC
نوع بسته بندی	تکی کازتی
LED CHIP	OSRAM

کد کالا	DT11
شارنوری (Lm)	۱۵۰۰
توان (W)	۱۵
دوره گارانتی (سال)	۵
دمای رنگ (۳۰۰۰/۴۰۰۰/۶۰۰۰)	• • •
راندمان (Lm/w)	۱۰۰
درجه حفاظت (IP)	IP52
زاویه تابش (درجه)	۱۲۰
رنگ بدنه	□
وزن (Kg)	۰,۲۱۳



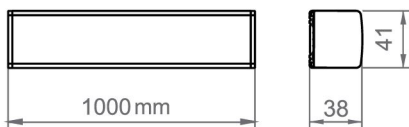
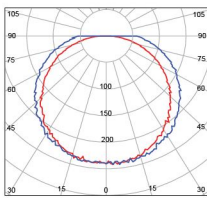

## درنا - چراغ خطی روکار طول ۱۰۰

این چراغ زیبا با طراحی خاص و استفاده از بدنه و دیفیوزر یکپارچه از جنس پلی‌کربنات، در کنار LED شرکت OSRAM، نور یکنواخت و با کیفیتی را فراهم می‌کند. به دلیل نصب آسان بر روی سقف یا دیوار، برای استفاده در محیط‌های تجاری، مسکونی و عمومی بسیار مناسب است. همچنین، امکان نصب پشت سرهم و بدون فاصله، این چراغ را به گزینه‌ای ایده‌آل برای روشنایی فروشگاه‌ها و هایپرمارکت‌های بزرگ تبدیل کرده است. این چراغ با زاویه تابش ۱۲۰ درجه و درجه حفاظت IP52 طراحی شده که علاوه بر مقاومت در برابر گرد و غبار نور یکنواختی را در فضا پخش می‌کند. این محصول در سه رنگ نور آفتابی، طبیعی و مهتابی قابل سفارش است، که امکان انتخاب مناسب‌ترین نور برای هر محیط را به کاربر می‌دهد.



ولتاژ ورودی	250 ~ 110 VAC
دمای کارکرد	-۳۰ ~ ۵۰ C°
CRI	۸۰ <
کاربرد	اداری
نوع نصب	روکار
جنس دیفیوزر	PC
جنس بدنه	PC
نوع بسته بندی	تکی کارتی
LED CHIP	OSRAM

کد کالا	DT21
شارنوری (Lm)	۳۰۰۰
توان (W)	۳۰
دوره گارانتی (سال)	۵
دمای رنگ (۳۰۰۰/۴۰۰۰/۶۰۰۰)	• • •
راندمان (Lm/w)	۱۰۰
درجه حفاظت (IP)	IP52
زاویه تابش (درجه)	۱۲۰
رنگ بدنه	□
وزن (Kg)	۰٫۴۵۲



**چراغ های صنعتی**  
**Industrial lights**



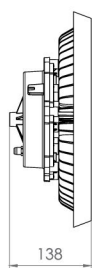
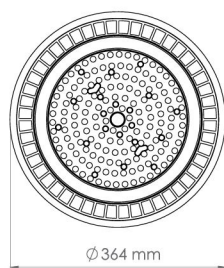
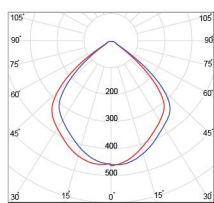

## سبلان - چراغ سوله ای صنعتی زاویه ۹۰

چراغ سوله ای صنعتی سبلان با راندمان نوری بالا، جایگزین بسیار مناسبی برای چراغ های پرمصرف قدیمی است. درجه حفاظت بالای این چراغ (IP52) امکان استفاده از آن را در محیط های آلوده و دارای گرد و غبار فراهم می کند. این محصول با زاویه تابش ۹۰ درجه عرضه شده و در سه رنگ نور طبیعی، مهتابی و آفتابی قابل سفارش است.



250 ~ 110 VAC	ولتاژ ورودی
-۳۰ ~ ۵۰ C°	دمای کارکرد
۸۰ <	CRI
صنعتی	کاربرد
روکار	نوع نصب
PC	جنس دیفیوزر
AL	جنس بدنه
تکی کارتی	نوع بسته بندی
OSRAM	LED CHIP

WS12	WS13	کد کالا
۱۸۰۰۰	۲۳۰۰۰	شارنوری (Lm)
۱۵۰	۱۹۰	توان (W)
۵	۵	دوره گارانتی (سال)
•••	•••	دمای رنگ (۳۰۰۰/۴۰۰۰/۶۰۰۰)
۱۲۰	۱۲۰	راندمان (Lm/w)
IP52	IP52	درجه حفاظت (IP)
۹۰	۹۰	زاویه تابش (درجه)
■	■	رنگ بدنه
۴,۵	۴,۵	وزن (Kg)

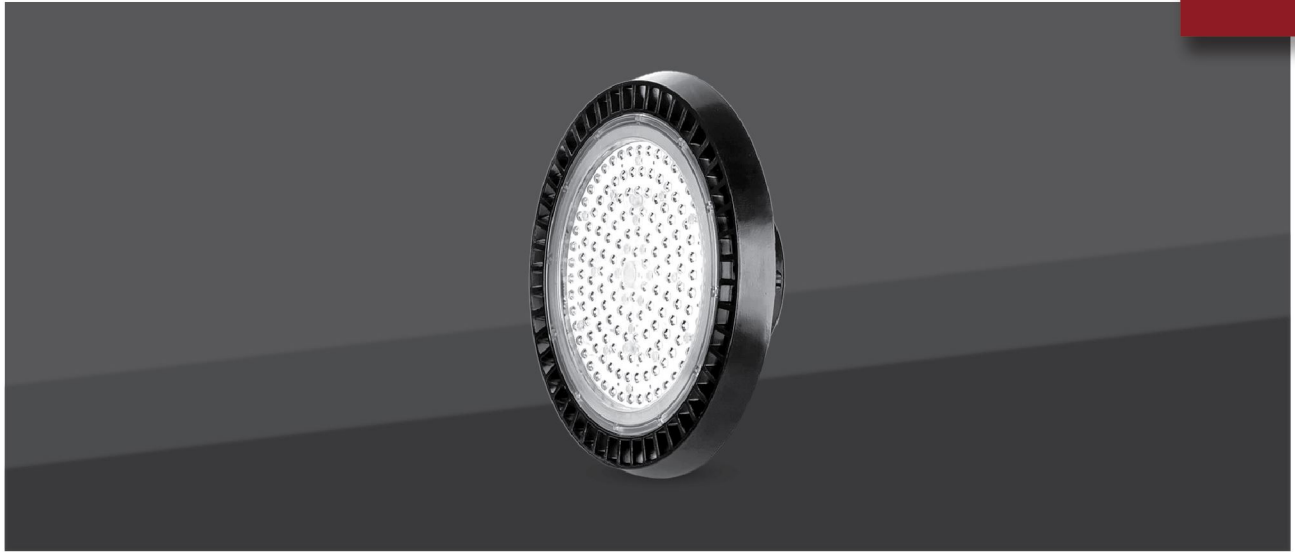

## سبلان - چراغ سوله ای صنعتی زاویه ۹۰

چراغ سوله ای صنعتی سبلان با راندمان نوری بالا، جایگزین بسیار مناسبی برای چراغ های گازی و پرمصرف قدیمی است. درجه حفاظت بالای این چراغ (IP65) آن را برای استفاده در محیط های مرطوب، آلوده و دارای گردوغبار ایده آل می سازد. زاویه تابش ۹۰ درجه این چراغ، نوردهی مناسبی را فراهم کرده و در سه رنگ نور طبیعی، مهتابی و آفتابی قابل سفارش است.

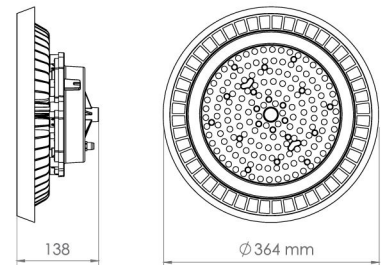
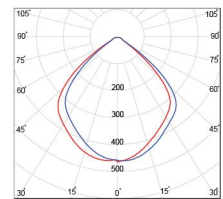

ولتاژ ورودی	250 ~ 110 VAC
دمای کارکرد	۳۰ - ۵۰ C°
CRI	۸۰ <
کاربرد	صنعتی
نوع نصب	روکار
جنس دیفیوزر	PC
جنس بدنه	AL
نوع بسته بندی	تکی کارتی
LED CHIP	OSRAM

کد کالا	WS14	WS11
شارنوری (Lm)	۱۸۰۰۰	۲۳۰۰۰
توان (W)	۱۵۰	۱۹۰
دوره گارانتی (سال)	۵	۵
دمای رنگ (۳۰۰۰/۴۰۰۰/۶۰۰۰)	•••	•••
راندمان (Lm/w)	۱۲۰	۱۲۰
درجه حفاظت (IP)	IP65	IP65
زاویه تابش (درجه)	۹۰	۹۰
رنگ بدنه	■	■
وزن (Kg)	۴,۵	۴,۵

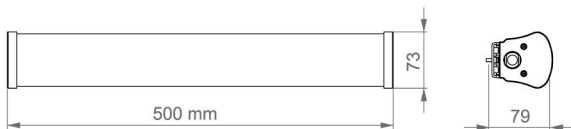
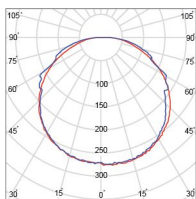
**KA****KAREN**  
Surface Linear Luminaire

## کارن - چراغ خطی روکار طول ۵۰

چراغ کارن برای استفاده در محیط‌های صنعتی و مرطوب طراحی و تولید شده است. بدنه یکپارچه این چراغ از جنس پلی‌کربنات ساخته شده که علاوه بر زیبایی، امکان تولید این محصول با درجه حفاظت IP65 را فراهم می‌کند. در ساخت این چراغ از LED شرکت OSRAM استفاده شده است. چراغ کارن مناسب برای روشنایی پارکینگ‌ها، سالن‌های تولید انبارهای مرطوب و فروشگاه‌ها می‌باشد. زاویه تابش ۱۴۰ درجه و قابل سفارش در دو رنگ نور طبیعی و مهتابی است.



250 ~ 110 VAC	ولتاژ ورودی
-۳۰ ~ ۵۰ C°	دمای کارکرد
۸۰ <	CRI
تجاری-صنعتی	کاربرد
روکار	نوع نصب
PC	جنس دیفیوزر
PC+AL	جنس بدنه
تکی کارتنی	نوع بسته بندی
OSRAM	LEDCHIP

<b>KA01</b>	کد کالا
۲۴۰۰	شارنوری (Lm)
۲۴	توان (W)
۳	دوره گارانتی (سال)
• •	دمای رنگ (۳۰۰۰/۴۰۰۰/۶۰۰۰)
۱۰۰	راندمان (Lm/w)
IP65	درجه حفاظت (IP)
۱۴۰	زاویه تابش (درجه)
□	رنگ بدنه
۰,۶	وزن (Kg)

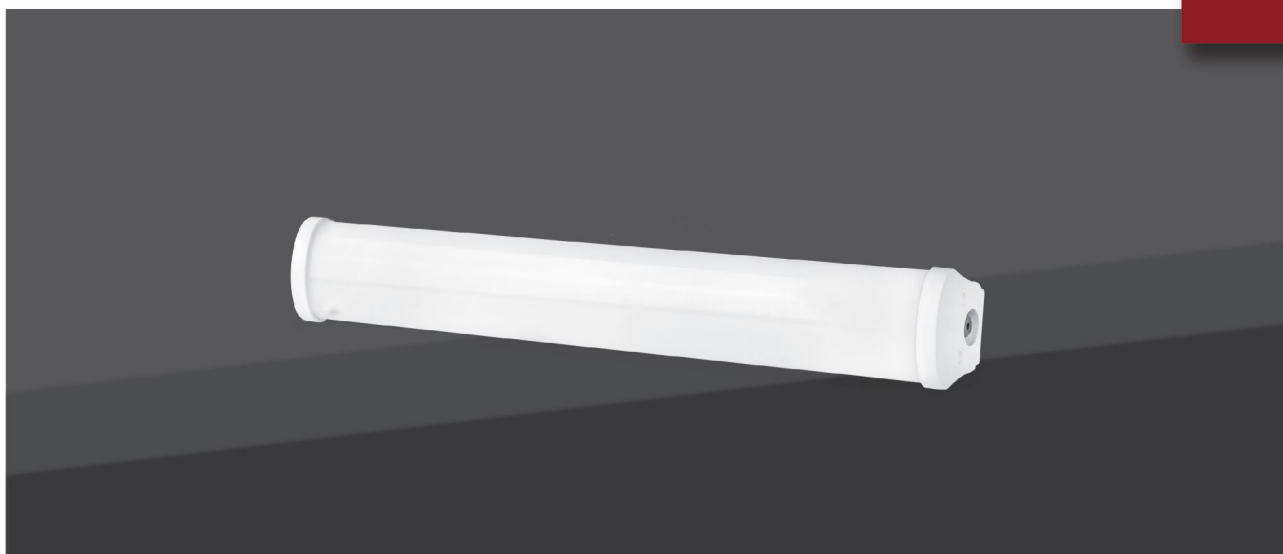

## کارن - چراغ خطی روکار

(سنسور حرکتی ماکروویو) - طول ۱۰۰

چراغ روکار کارن سنسوردار، این قابلیت را دارد که به کمک سنسور یا حسگر، کنترل شده و در صورت عدم حرکت در مدت زمان مشخص، چراغ با نور کم و مشخصی روشن می ماند. این ویژگی منحصر به فرد سبب عدم تاریکی مطلق در مراکز مجهز به دوربین های مداربسته و پارکینگ ها شده و امنیت نسبی را در محل نصب ایجاد می نماید.

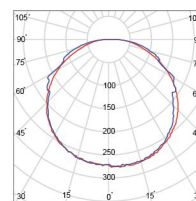

ولتاژ ورودی	250 ~ 110VAC
راندمان (Lm/w)	۱۰۰
دمای کارکرد	۵۰°C ~ -۳۰°C
کاربرد	تجاری - صنعتی
نوع نصب	روکار
جنس دیفیوزر	PC
CRI	۸۰ <
نوع بسته بندی	تکی کارتی
جنس بدنه	PC+AL
LED CHIP	OSRAM

کد کالا	KA11	KA12
شرح	-	ماکروویو
شارژوری (Lm)	۴۸۰۰	۵۲۰۰
توان (W)	۴۸	۵۲
دوره گارانتی (سال)	۳	۳
دمای رنگ (۳۰۰۰/۴۰۰۰/۶۰۰۰)	• •	• •
درجه حفاظت (IP)	IP65	IP65
زاویه تابش (درجه)	۱۴۰	۱۴۰
رنگ بدنه	□	□
وزن (Kg)	۱,۲	۱,۲

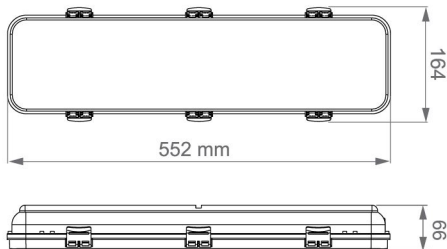
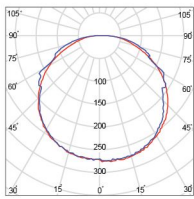
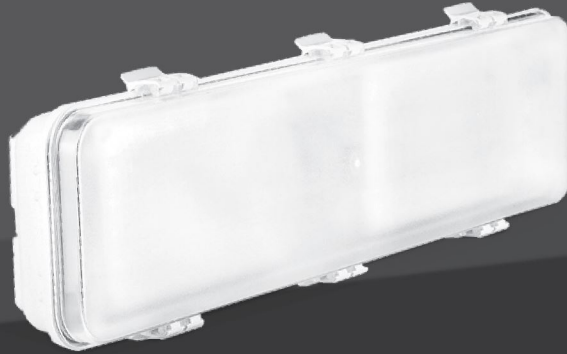

## دینو - چراغ روکار طول ۵۵

چراغ دینو با هدف تامین روشنایی اماکن نظیر انبارها، پارکینگ، زیرزمین و نظایر آن طراحی و تولید شده است. چیپمان LED ها در آن به سبک BackLight می باشد و در تولید این چراغ از LED شرکت OSRAM استفاده شده است.



ولتاژ ورودی	250 ~ 110 VAC
دمای کارکرد	-۳۰ ~ ۵۰ C°
CRI	۸۰ <
کاربرد	اداری-صنعتی
نوع نصب	روکار
جنس دیفیوزر	PC
جنس بدنه	ABS
نوع بسته بندی	تکی کارتی - E فلوت
LED CHIP	OSRAM

کد کالا	WB21
شارنوری (Lm)	۲۴۰۰
توان (W)	۲۴
دوره گارانتی (سال)	۳
دمای رنگ (۳۰۰۰/۴۰۰۰/۶۰۰۰)	• •
راندمان (Lm/w)	۱۰۰
درجه حفاظت (IP)	IP54
زاویه تابش (درجه)	۱۲۰
رنگ بدنه	□
وزن (Kg)	۰,۸



## گلدیس - روشنایی گلخانه‌ای (رشد گیاه)

لامپ LED رشد گیاه با هدف تأمین نیاز نوری گیاهان در مراحل مختلف رشد از جمله بذر، جوانه‌زنی، پرورش و نگهداری طراحی شده است. این لامپ‌ها در زمان‌هایی که تابش نور خورشید وجود ندارد یا کافی نیست، مانند ساعات شب بارش برف یا باران، و در محیط‌های داخلی و سرپوشیده که نور مناسب برای گیاهان فراهم نیست بسیار مؤثر عمل می‌کنند.

مزایای استفاده از لامپ‌های رشد گیاه

- صرفه‌جویی در مصرف انرژی و کاهش هزینه‌های تولید
- افزایش، پایداری و بهبود کیفیت محصول
- استفاده بهینه از فضا و یکنواختی رشد گیاهان
- افزایش محصول و کوتاه شدن چرخه رشد

این محصول دارای درجه حفاظت IP65 بوده و در دو زاویه تابش ۹۰ و ۱۲۰ درجه عرضه می‌شود.

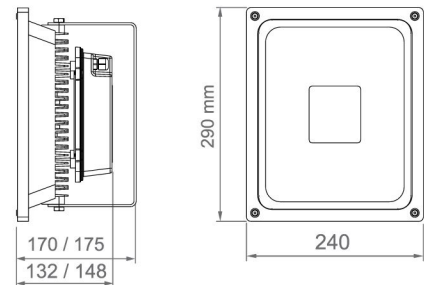

ولتاژ ورودی	250 ~ 110 VAC
دمای کارکرد	۵۰ C° - ۳۰
کاربرد	صنعتی
نوع نصب	روکار
CRI	۸۰ <
نوع بسته بندی	تکی کارتری-لمینت
جنس بدنه	AL
LED CHIP	EPistar

کد کالا	PG11
شرح	۸۵ میکرومول بر ثانیه
توان (W)	۵۵
دوره گارانتی (سال)	۳
طیف نوری	۷۳۰-۳۸۰ نانومتر Full Spectrum
درجه حفاظت (IP)	IP65
موارد استفاده	بذر جوانه زنی - گل دهی
زاویه تابش (درجه)	۹۰-۱۲۰
رنگ بدنه	■
وزن (kg)	۲,۹





## گلسار - روشنایی گلخانه ای (رشد گیاه)

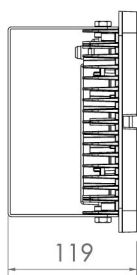
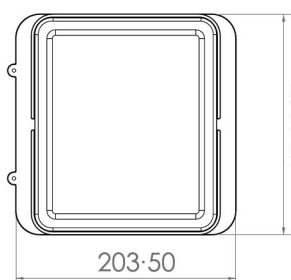

لامپ LED رشد گیاه با هدف تأمین نیاز نوری گیاهان در مراحل مختلف رشد از جمله بذر، جوانه زنی، پرورش و نگهداری طراحی شده است. این لامپها در زمانهایی که تابش نور خورشید وجود ندارد یا کافی نیست، مانند ساعات شب بارش برف یا باران، و در محیطهای داخلی و سرپوشیده که نور مناسب برای گیاهان فراهم نیست بسیار مؤثر عمل می کنند.

مزایای استفاده از لامپهای رشد گیاه

- صرفه جویی در مصرف انرژی و کاهش هزینه های تولید
  - افزایش، پایداری و بهبود کیفیت محصول
  - استفاده بهینه از فضا و یکپارچگی رشد گیاهان
  - افزایش محصول و کوتاه شدن چرخه رشد
- این محصول دارای درجه حفاظت IP65 بوده و در دو زاویه تابش ۱۴۰ درجه عرضه می شود.



ولتاژ ورودی	250 ~ 110 VAC
دمای کارکرد	۳۰ ~ ۵۰ C°
کاربرد	مسکونی-صنعتی
نوع نصب	روکار
جنس دیفیوزر	PC
CRI	۸۰ <
نوع بسته بندی	تکی کارتی-لمینت
جنس بدنه	AL
LED CHIP	EPISTAR

کد کالا	PS11
شرح	۶۰ میکرومول بر ثانیه
توان (W)	۴۰
دوره گارانتی (سال)	۳
طیف نوری	۷۳۰-۳۸۰ نانومتر Full Spectrum
درجه حفاظت (IP)	IP65
موارد استفاده	بذر جوانه زنی - گل دهی
زاویه تابش (درجه)	۱۴۰
رنگ بدنه	■
وزن (Kg)	۱,۶

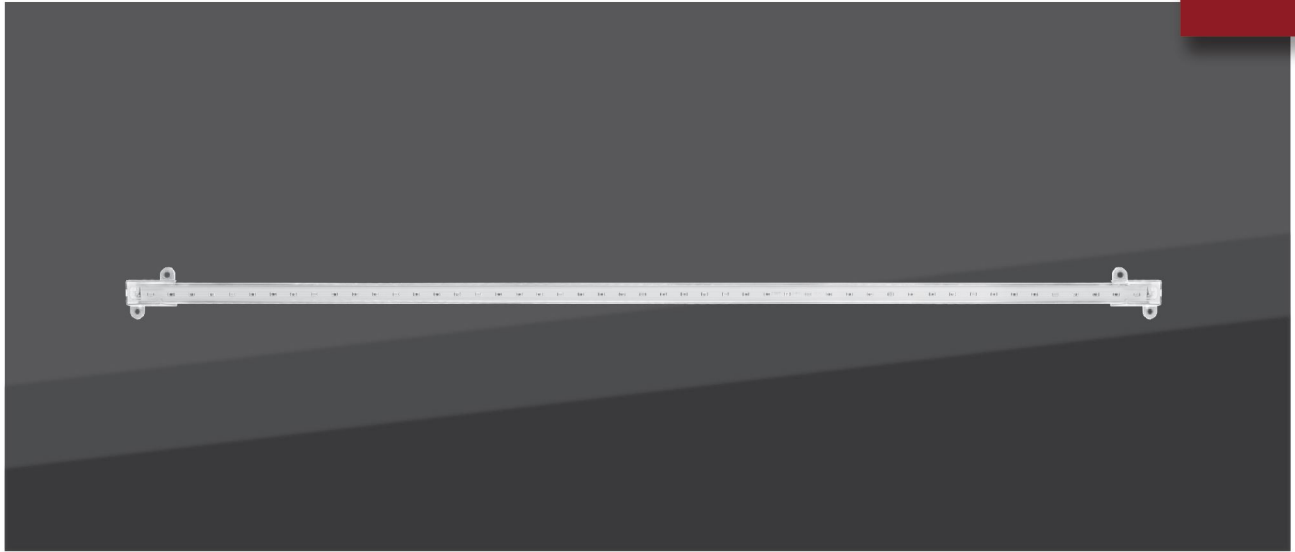

## آی گل - چراغ پرورش گل و گیاه (رشد گیاه)

لامپ LED رشد گیاه با هدف تأمین نیاز نوری گیاهان در مراحل مختلف رشد از جمله بذر، جوانه زنی، پرورش و نگهداری طراحی شده است. این لامپها در زمانهایی که تابش نور خورشید وجود ندارد یا کافی نیست، مانند ساعات شب بارش برف یا باران، و در محیطهای داخلی و سرپوشیده که نور مناسب برای گیاهان فراهم نیست بسیار مؤثر عمل می کنند.

مزایای استفاده از لامپهای رشد گیاه

- صرفه جویی در مصرف انرژی و کاهش هزینه های تولید
- افزایش، پایداری و بهبود کیفیت محصول
- استفاده بهینه از فضا و یکنواختی رشد گیاهان
- افزایش محصول و کوتاه شدن چرخه رشد

این محصول دارای درجه حفاظت IP52 بوده و در دو زاویه تابش ۱۴۰ درجه عرضه می شود.

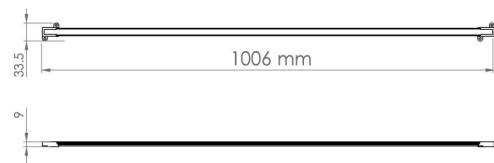

ولتاژ ورودی	250 - 110 VAC
دمای کارکرد	۳۰ - ۵۰ C°
کاربرد	صنعتی
نوع نصب	روکار
CRI	۸۰ <
نوع بسته بندی	تکی کارتنی-لمینت
جنس بدنه	PC
LEDCHIP	EPistar

کد کالا	LI11	LI12
شرح	۳۰ میکرومول بر ثانیه	۳۰ میکرومول بر ثانیه
توان (W)	۱۸	۱۸
دوره گارانتی (سال)	۳	۳
طیف نوری	۷۳۰-۳۸۰ نانومتر Full Spectrum	۷۳۰-۳۸۰ نانومتر Full Spectrum
درجه حفاظت (IP)	IP52	IP52
موارد استفاده	بذر جوانه زنی - گل دهی	بذر جوانه زنی - گل دهی
زاویه تابش (درجه)	۱۴۰	۱۴۰
رنگ بدنه	□	□
وزن (Kg)	۰,۱	۰,۱





**چراغ های ریلی و مگنتی**  
**Magnet luminaire**



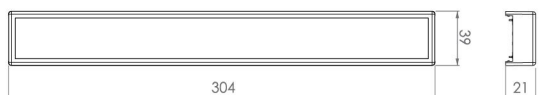
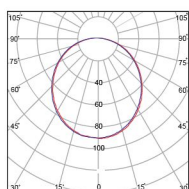
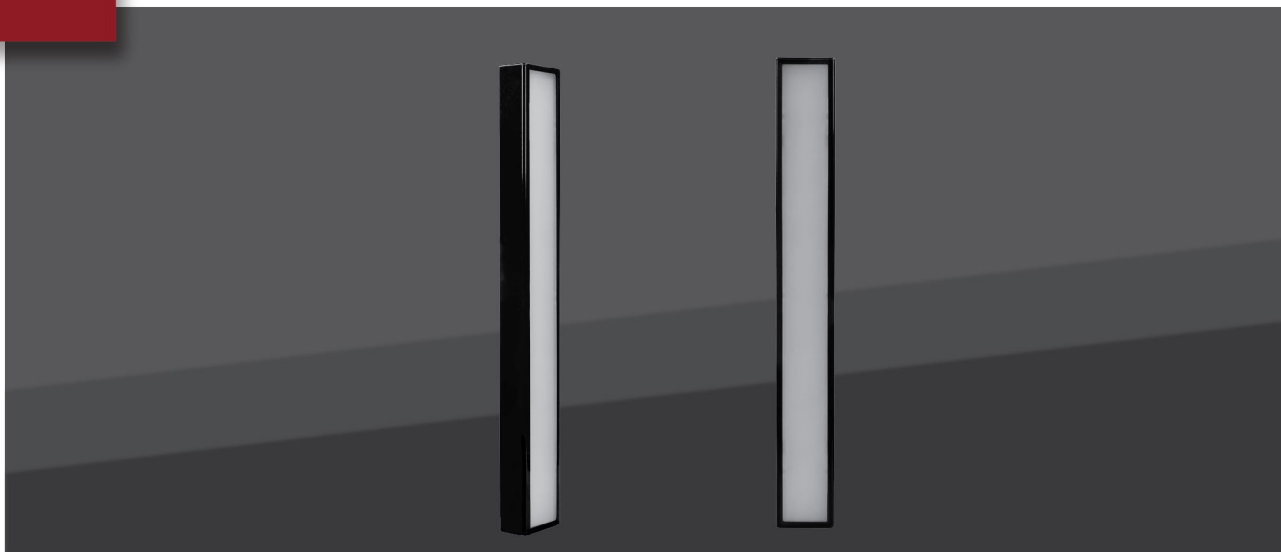

## رومینا - چراغ مگنتی خطی طول ۳۰

چراغ‌های مگنتی یکی از جدیدترین و مدرن‌ترین گزینه‌ها برای نورپردازی خلاقانه و برجسته‌سازی فضاهای دکوراسیون داخلی ساختمان هستند. این مدل چراغ‌ها با اتصال آهنربایی به ریل، امکان تغییر چیدمان آسان و بدون نیاز به سیم کشی را فراهم می‌کنند. به این ترتیب، کاربران می‌توانند با توجه به تغییرات فضای مورد استفاده، چراغ‌ها را اضافه یا کم کنند. استفاده از چراغ‌های مگنتی این امکان را به شما می‌دهد که سبک‌های مختلف عمودی و افقی را بر روی دیوارها و سقف طراحی و اجرا کنید. این چراغ‌ها با درجه حفاظت IP52، مقاومت مناسبی در برابر گرد و غبار دارند و در دو رنگ بدنه مشکی و سفید عرضه می‌شوند. جنس بدنه این محصول از پلی‌کربنات ساخته شده است که استحکام و دوام بالایی را ارائه می‌دهد. چراغ‌های مگنتی دارای ولتاژ DC پایین (Selv) هستند که منجر به ایمنی مصرف‌کننده در استفاده و تماس با ریل می‌شود.



ولتاژ ورودی	48 VDC
دمای کارکرد	-۳۰ ~ ۵۰ C°
CRI	۸۰ <
کاربرد	مسکونی-اداری-تجاری
نوع نصب	روکار
جنس دیفیوزر	PC
جنس بدنه	PC
نوع بسته بندی	تکی کارتی
LED CHIP	BRIDG LOX

کد کالا	RM15
شارنوری (Lm)	۸۰۰
توان (W)	۸
دوره گارانتی (سال)	۵
دمای رنگ (۳۰۰۰/۴۰۰۰/۶۰۰۰)	• • •
راندمان (Lm/w)	۱۰۰
درجه حفاظت (IP)	IP52
زاویه تابش (درجه)	۱۲۰
رنگ بدنه	□ ■
وزن (Kg)	۰,۱۲



## رومینا - چراغ مگنتی استوانه ای بازویی

چراغ های مگنتی یکی از جدیدترین و مدرن ترین گزینه ها برای نورپردازی خلاقانه و برجسته سازی فضاهای دکوراسیون داخلی ساختمان هستند. این مدل چراغ ها با اتصال آهنربایی به ریل، امکان تغییر چیدمان آسان و بدون نیاز به سیم کشی را فراهم می کنند. به این ترتیب، کاربران می توانند با توجه به تغییرات فضای مورد استفاده، چراغ ها را به راحتی اضافه یا کم کنند. با استفاده از این نوع چراغ، می توان سبک های مختلف عمودی و افقی را بر روی دیوارها و سقف طراحی و اجرا کرد. این چراغ ها دارای زاویه پخش نور ۹۰ درجه هستند و به دلیل داشتن بازویی، امکان تنظیم زاویه در جهت دلخواه را فراهم می سازند. همچنین، این محصولات دارای درجه حفاظت IP52 هستند که مقاومت مناسبی در برابر گرد و غبار ارائه می دهند. چراغ های مگنتی در دو رنگ بدنه سفید و مشکی عرضه می شوند و با سه رنگ نور آفتابی، مهتابی و طبیعی در دسترس قرار دارند. بدنه این محصول از آلومینیوم ساخته شده است که استحکام و دوام بالایی را تضمین می کند. چراغ های مگنتی دارای ولتاژ DC پایین (SELV) هستند که منجر به ایمنی مصرف کننده در استفاده و تماس با ریل می شود.

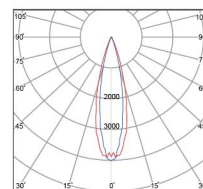

ولتاژ ورودی	48 VDC
دمای کارکرد	-۳۰ ~ ۵۰ C°
CRI	۸۰ <
کاربرد	مسکونی-اداری-تجاری
نوع نصب	روکار
جنس دیفیوزر	PC
جنس بدنه	AL
نوع بسته بندی	تکی کارتی
LED CHIP	BRIDG LOX

کد کالا	RM02
شارنوری (Lm)	۸۰۰
توان (W)	۸
دوره گارانتی (سال)	۵
دمای رنگ (۳۰۰۰/۴۰۰۰/۶۰۰۰)	• • •
راندمان (Lm/w)	۱۰۰
درجه حفاظت (IP)	IP52
زاویه تابش (درجه)	۱۲۰
رنگ بدنه	□ ■
وزن (kg)	۰٫۱

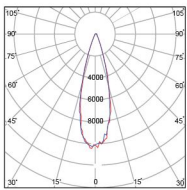

### رومینا- چراغ مگنتی استوانه ای چرخشی (۳۶ درجه)

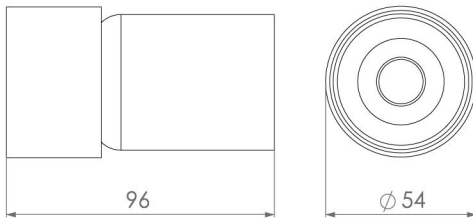

چراغ‌های مگنتی یکی از جدیدترین و مدرن‌ترین گزینه‌ها برای نورپردازی خلاقانه و برجسته‌سازی فضاهای دکوراسیون داخلی ساختمان هستند. این مدل چراغ‌ها با اتصال آهنربایی به ریل، امکان تغییر چیدمان آسان و بدون نیاز به سیم‌کشی را فراهم می‌کنند. به این ترتیب، کاربران می‌توانند با توجه به تغییرات فضای مورد استفاده، چراغ‌ها را به راحتی اضافه یا کم کنند. این چراغ‌ها دارای قابلیت چرخش ۳۶ درجه هستند که امکان تنظیم نور در جهت دلخواه را فراهم می‌کنند. همچنین زاویه تابش نور ۱۲ درجه، پوشش نوری گسترده و یکنواختی را ارائه می‌دهد. این چراغ دارای بازویی می‌باشد که به شما اجازه می‌دهد زاویه تابش نور را به راحتی تنظیم کنید. این محصول با درجه حفاظت IP52، مقاوم در برابر گرد و غبار بوده و در دو رنگ بدنه سفید و مشکی عرضه می‌شود. همچنین در سه رنگ نور آفتابی، طبیعی و مهتابی قابل سفارش است. بدنه این چراغ از آلومینیوم با کیفیت ساخته شده است که دوام و استحکام بالایی دارد. چراغ‌های مگنتی دارای ولتاژ DC پایین (SELV) هستند که منجر به ایمنی مصرف‌کننده در استفاده و تماس با ریل می‌شود.



ولتاژ ورودی	48 VDC
دمای کارکرد	-۳۰ ~ ۵۰ C°
CRI	۸۰ <
کاربرد	مسکونی-اداری-تجاری
نوع نصب	روکار
جنس دیفیوزر	PC
جنس بدنه	AL
نوع بسته بندی	تکی کارتی
LED CHIP	BRIDG LOX

کد کالا	<b>RM04</b>
شارنوری (Lm)	۵۷۰
توان (W)	۶
دوره گارانتی (سال)	۵
دمای رنگ (۳۰۰۰/۴۰۰۰/۶۰۰۰)	• • •
راندمان (Lm/w)	۹۵
درجه حفاظت (IP)	IP52
زاویه تابش (درجه)	۱۲۰
رنگ بدنه	□ ■
وزن (Kg)	۰.۱۹



## رومینا- چراغ مگنتی استوانه ای ثابت

چراغ‌های مگنتی یکی از جدیدترین و مدرن‌ترین گزینه‌ها برای نورپردازی خلاقانه و برجسته‌سازی فضاهای دکوراسیون داخلی ساختمان هستند. این مدل چراغ‌ها با اتصال آهنربایی به ریل، امکان تغییر چیدمان آسان و بدون نیاز به سیم‌کشی را فراهم می‌کنند. به این ترتیب، کاربران می‌توانند با توجه به تغییرات فضای مورد استفاده، چراغ‌ها را به راحتی اضافه یا کم کنند. این چراغ‌ها دارای زاویه تابش ۱۲۰ درجه هستند. این محصول با درجه حفاظت IP52، مقاوم در برابر گرد و غبار است و در دو رنگ بدنه سفید و مشکی عرضه می‌شود. چراغ‌های مگنتی در سه رنگ نور آفتابی، طبیعی و مهتابی قابل سفارش هستند. جنس بدنه این چراغ از آلومینیوم با کیفیت ساخته شده که استحکام و دوام بالایی را تضمین می‌کند. چراغ‌های مگنتی دارای ولتاژ DC پایین (Selv) هستند که منجر به ایمنی مصرف‌کننده در استفاده و تماس با ریل می‌شود.

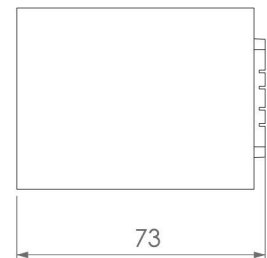
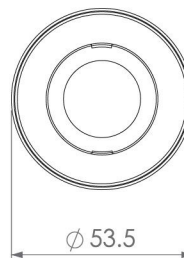
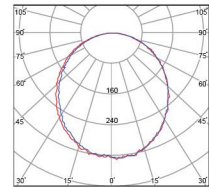

ولتاژ ورودی	48VDC
دمای کارکرد	۳۰- -۵۰ C°
CRI	۸۰ <
کاربرد	مسکونی-اداری-تجاری
نوع نصب	روکار
جنس دیفیوزر	PC
جنس بدنه	AL
نوع بسته بندی	تکی کازتی
LED CHIP	BRIDG LOX

کد کالا	RM06
شارنوری (Lm)	۷۲۰
توان (W)	۷
دوره گارانتی (سال)	۵
دمای رنگ (۳۰۰۰/۴۰۰۰/۶۰۰۰)	• • •
راندمان (Lm/w)	۱۰۳
درجه حفاظت (IP)	IP52
زاویه تابش (درجه)	۱۲۰
رنگ بدنه	□ ■
وزن (Kg)	۰,۱۴



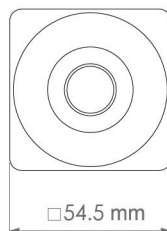
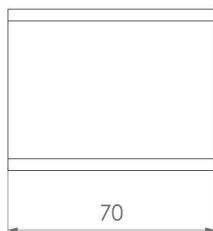
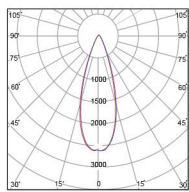

## رومینا - چراغ مگنتی مکعب ثابت

چراغ‌های مگنتی یکی از جدیدترین و مدرن‌ترین گزینه‌ها برای نورپردازی خلاقانه و برجسته‌سازی فضاهای دکوراسیون داخلی ساختمان هستند. این مدل چراغ‌ها با اتصال آهنربایی به ریل، امکان تغییر چیدمان آسان و بدون نیاز به سیم‌کشی را فراهم می‌کنند. به این ترتیب، کاربران می‌توانند با توجه به تغییرات فضای مورد استفاده، چراغ‌ها را به راحتی اضافه یا کم کنند. این چراغ با طراحی مکعبی شکل، گزینه‌ای ایده آل برای ایجاد طرح‌های روشنایی متنوع و مدرن در فضاهای مختلف می‌باشد. این محصول با درجه حفاظت IP52، مقاوم در برابر گرد و غبار است و در دو رنگ بدنه سفید و مشکی عرضه می‌شود. چراغ‌های مگنتی در سه رنگ نور آفتابی، طبیعی و مهتابی قابل سفارش هستند. جنس بدنه این چراغ از آلومینیوم با کیفیت ساخته شده که استحکام و دوام بالایی را تضمین می‌کند. چراغ‌های مگنتی دارای ولتاژ DC پایین (Selv) هستند که منجر به ایمنی مصرف‌کننده در استفاده و تماس با ریل می‌شود.



ولتاژ ورودی	48 VDC
دمای کارکرد	-30 ~ 50 °C
CRI	80 <
کاربرد	مسکونی - اداری - تجاری
نوع نصب	روکار
جنس دیفیوزر	PC
جنس بدنه	AL
نوع بسته بندی	تکی کارتی
LEDCHIP	BRIDG LOX

کد کالا	RM11
شارنوری (Lm)	850
توان (W)	8
دوره گارانتی (سال)	5
دمای رنگ (3000/4000/6000)	• • •
راندمان (Lm/w)	106
درجه حفاظت (IP)	IP52
زاویه تابش (درجه)	120
رنگ بدنه	□ ■
وزن (Kg)	0,22

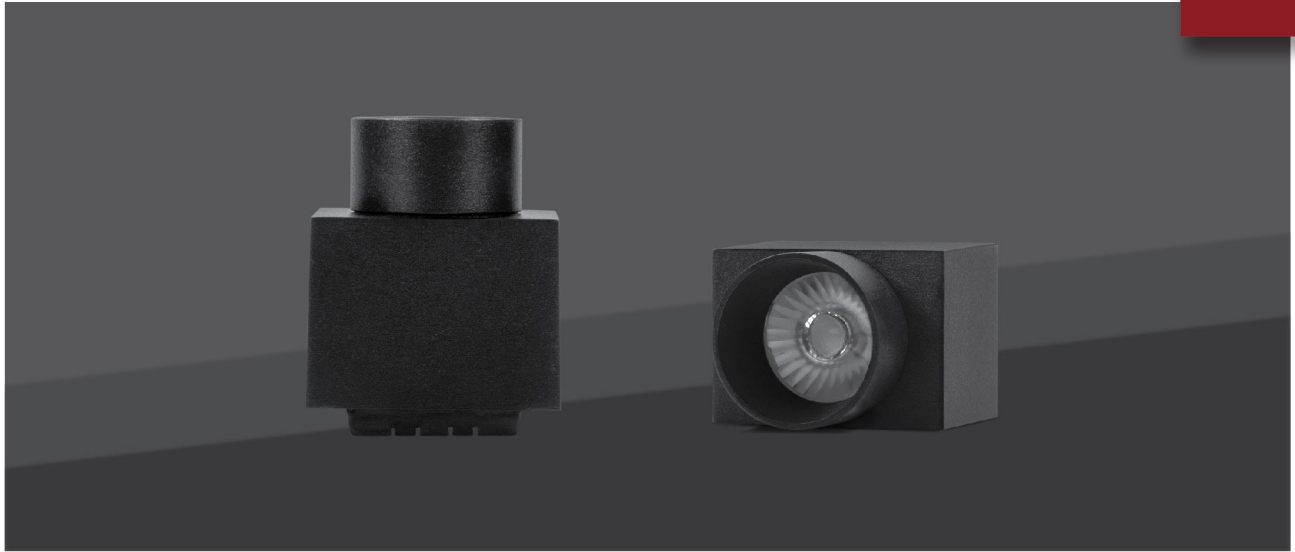

## رومینا- چراغ مگنتی مکعب بارینگ

چراغ‌های مگنتی یکی از جدیدترین و مدرن‌ترین گزینه‌ها برای نورپردازی خلاقانه و برجسته‌سازی فضاهای دکوراسیون داخلی ساختمان هستند. این مدل چراغ‌ها با اتصال آهنربایی به ریل، امکان تغییر چیدمان آسان و بدون نیاز به سیم‌کشی را فراهم می‌کنند. به این ترتیب، کاربران می‌توانند با توجه به تغییرات فضای مورد استفاده، چراغ‌ها را به راحتی اضافه یا کم کنند. این چراغ با طراحی مکعبی شکل، گزینه‌ای ایده‌آل برای ایجاد طرح‌های روشنایی متنوع و مدرن در فضاهای مختلف می‌باشد. همچنین، دارای زاویه تابش ۱۲۰ درجه بوده است. این محصول با درجه حفاظت IP52، مقاوم در برابر گرد و غبار است و در دو رنگ بدنه سفید و مشکی عرضه می‌شود. چراغ‌های مگنتی در سه رنگ نور آفتابی، طبیعی و مهتابی قابل سفارش هستند. جنس بدنه این چراغ از آلومینیوم با کیفیت ساخته شده که استحکام و دوام بالایی را تضمین می‌کند. چراغ‌های مگنتی دارای ولتاژ DC پایین (SELV) هستند که منجر به ایمنی مصرف‌کننده در استفاده و تماس با ریل می‌شود.

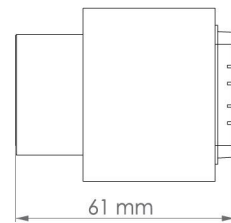
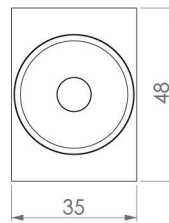
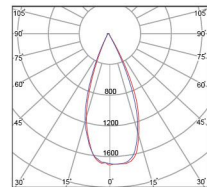

ولتاژ ورودی	48 VDC
دمای کارکرد	۳۰ - ۵۰ C°
CRI	۸۰ <
کاربرد	مسکونی-اداری-تجاری
نوع نصب	روکار
جنس دیفیوزر	PC
جنس بدنه	AL
نوع بسته بندی	تکی کارتی
LED CHIP	BRIDG LOX

کد کالا	RM12
شارنوری (Lm)	۵۷۰
توان (W)	۵
دوره گارانتی (سال)	۵
دمای رنگ (۳۰۰۰/۴۰۰۰/۶۰۰۰)	• • •
راندمان (Lm/w)	۱۱۴
درجه حفاظت (IP)	IP52
زاویه تابش (درجه)	۱۲۰
رنگ بدنه	□ ■
وزن (kg)	۰,۰۸

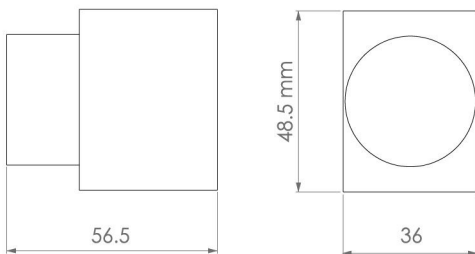
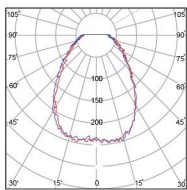

## رومینا- چراغ مگنتی مکعب مات

چراغ‌های مگنتی یکی از جدیدترین و مدرن‌ترین گزینه‌ها برای نورپردازی خلاقانه و برجسته‌سازی فضاهای دکوراسیون داخلی ساختمان هستند. این مدل چراغ‌ها با اتصال آهنربایی به ریل، امکان تغییر چیدمان آسان و بدون نیاز به سیم‌کشی را فراهم می‌کنند. به این ترتیب، کاربران می‌توانند با توجه به تغییرات فضای مورد استفاده، چراغ‌ها را به راحتی اضافه یا کم کنند. این چراغ با طراحی مکعبی شکل، گزینه‌ای ایده‌آل برای ایجاد طرح‌های روشنایی متنوع و مدرن در فضاهای مختلف می‌باشد. همچنین، دارای زاویه تابش ۱۲۰ درجه بوده است. این محصول با درجه حفاظت IP52، مقاوم در برابر گرد و غبار است و در دو رنگ بدنه سفید و مشکی عرضه می‌شود. چراغ‌های مگنتی در سه رنگ نور آفتابی، طبیعی و مهتابی قابل سفارش هستند. جنس بدنه این چراغ از آلومینیوم با کیفیت ساخته شده که استحکام و دوام بالایی را تضمین می‌کند. چراغ‌های مگنتی دارای ولتاژ DC پایین (Selv) هستند که منجر به ایمنی مصرف‌کننده در استفاده و تماس با ریل می‌شود.



ولتاژ ورودی	48 VDC
دمای کارکرد	-۳۰ ~ ۵۰ C°
CRI	۸۰ <
کاربرد	مسکونی-اداری-تجاری
نوع نصب	روکار
جنس دیفیوزر	PC
جنس بدنه	AL
نوع بسته بندی	تکی کارتی
LEDCHIP	BRIDG LOX

کد کالا	RM13
شارنوری (Lm)	۳۳۰
توان (W)	۴
دوره گارانتی (سال)	۵
دمای رنگ (۳۰۰۰/۴۰۰۰/۶۰۰۰)	• • •
راندمان (Lm/w)	۸۳
درجه حفاظت (IP)	IP52
زاویه تابش (درجه)	۱۲۰
رنگ بدنه	□ ■
وزن (Kg)	۰,۰۹



## رومینا - چراغ مگنتی خطی لنزدار - زاویه متغیر

چراغ‌های مگنتی یکی از جدیدترین و مدرن‌ترین گزینه‌ها برای نورپردازی خلاقانه و برجسته‌سازی فضاهای دکوراسیون داخلی ساختمان هستند. این مدل چراغ‌ها با اتصال آهنربایی به ریل، امکان تغییر چیدمان آسان و بدون نیاز به سیم‌کشی را فراهم می‌کنند. به این ترتیب، کاربران می‌توانند با توجه به تغییرات فضای مورد استفاده، چراغ‌ها را به راحتی اضافه یا کم کنند. با استفاده از این نوع چراغ، می‌توان سبک‌های مختلف عمودی و افقی را بر روی دیوارها و سقف طراحی و اجرا کرد. این چراغ‌ها دارای زاویه پخش نور ۹۰ درجه هستند و از قابلیت تغییر زاویه تابش نور برخوردار است. همچنین، این محصولات دارای درجه حفاظت IP52 هستند که مقاومت مناسبی در برابر گرد و غبار ارائه می‌دهند. چراغ‌های مگنتی در دو رنگ، بدنه سفید و مشکی عرضه می‌شوند و با سه رنگ نور آفتابی، مهتابی و طبیعی در دسترس قرار دارند. بدنه این محصول از آلومینیوم ساخته شده است که استحکام و دوام بالایی را تضمین می‌کند. چراغ‌های مگنتی دارای ولتاژ DC پایین (SELV) هستند که منجر به ایمنی مصرف‌کننده در استفاده و تماس با ریل می‌شود.

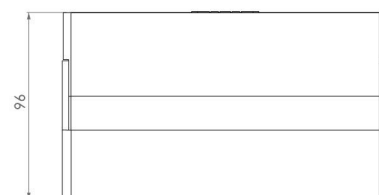
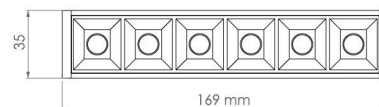
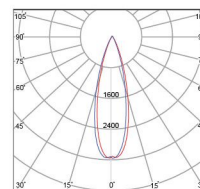

ولتاژ ورودی	48 VDC
دمای کارکرد	-۳۰ - ۵۰ C°
CRI	۸۰ <
کاربرد	مسکونی-اداری-تجاری
نوع نصب	روکار
جنس دیفیوزر	PC
جنس بدنه	AL
نوع بسته بندی	تکی کارتی
LED CHIP	BRIDG LOX

کد کالا	RM21
شارنوری (Lm)	۱۰۲۰
توان (W)	۱۰
دوره گارانتی (سال)	۵
دمای رنگ (۳۰۰۰/۴۰۰۰/۶۰۰۰)	• • •
راندمان (Lm/w)	۱۰۲
درجه حفاظت (IP)	IP52
زاویه تابش (درجه)	۱۲۰
رنگ بدنه	□ ■
وزن (Kg)	۰,۲۵

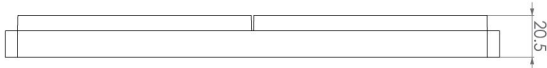
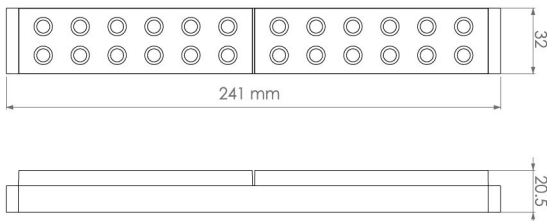
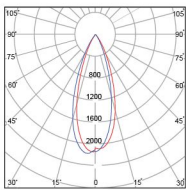
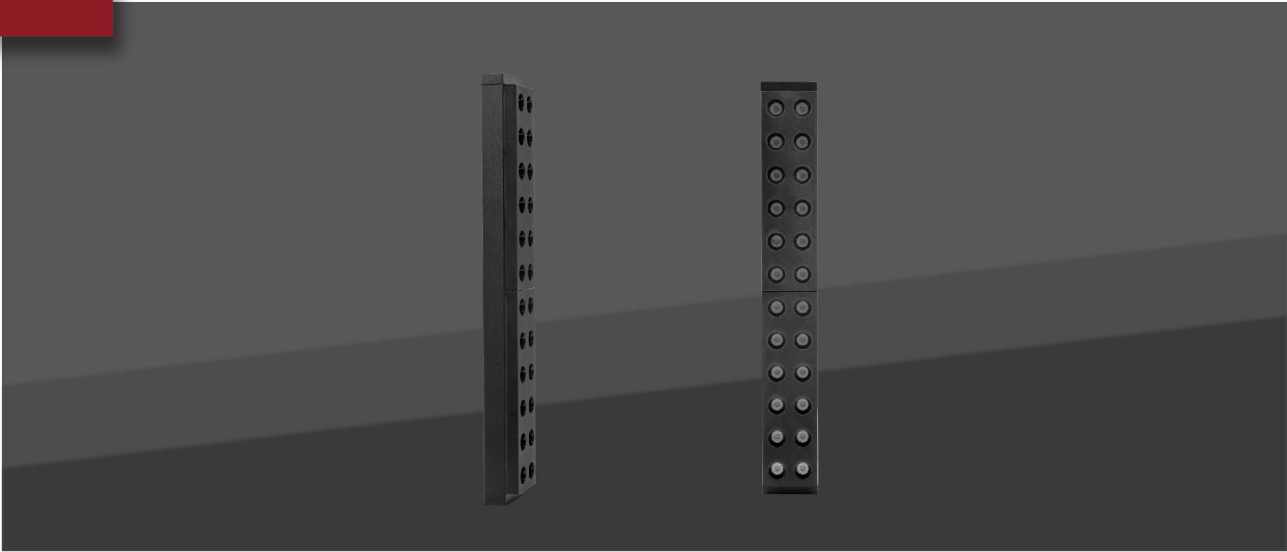

## رومینا - چراغ مگنتی خطی لنزدار

چراغ‌های مگنتی یکی از جدیدترین و مدرن‌ترین گزینه‌ها برای نورپردازی خلاقانه و برجسته‌سازی فضاهای دکوراسیون داخلی ساختمان هستند. این مدل چراغ‌ها با اتصال آهنربایی به ریل، امکان تغییر چیدمان آسان و بدون نیاز به سیم‌کشی را فراهم می‌کنند. به این ترتیب، کاربران می‌توانند با توجه به تغییرات فضای مورد استفاده، چراغ‌ها را به راحتی اضافه یا کم کنند. این چراغ با بدنه آلومینیومی و درجه حفاظت IP52، مقاوم در برابر گرد و غبار است و در دو رنگ بدنه سفید و مشکی عرضه می‌شود. همچنین، دارای لنز با زاویه ۹۰ درجه است که نور را به صورت متمرکزتر و کاربردی‌تر پخش می‌کند. چراغ‌های مگنتی در سه رنگ نور آفتابی، طبیعی و مهتابی قابل سفارش هستند و بدنه آلومینیومی آن استحکام و دوام بالایی را تضمین می‌کند. چراغ‌های مگنتی دارای ولتاژ DC پایین (SELV) هستند که منجر به ایمنی مصرف‌کننده در استفاده و تماس با ریل می‌شود.



ولتاژ ورودی	48 VDC
دمای کارکرد	-۳۰ ~ ۵۰ C°
CRI	۸۰ <
کاربرد	مسکونی-اداری-تجاری
نوع نصب	روکار
جنس دیفیوزر	PC
جنس بدنه	AL
نوع بسته بندی	تکی کارتی
LED CHIP	BRIDG LOX

کد کالا	RM22
شارنوری (Lm)	۱۱۲۰
توان (W)	۸
دوره گارانتی (سال)	۵
دمای رنگ (۳۰۰۰/۴۰۰۰/۶۰۰۰)	• • •
راندمان (Lm/w)	۱۴۰
درجه حفاظت (IP)	IP52
زاویه تابش (درجه)	۱۲۰
رنگ بدنه	□ ■
وزن (Kg)	۰٫۲

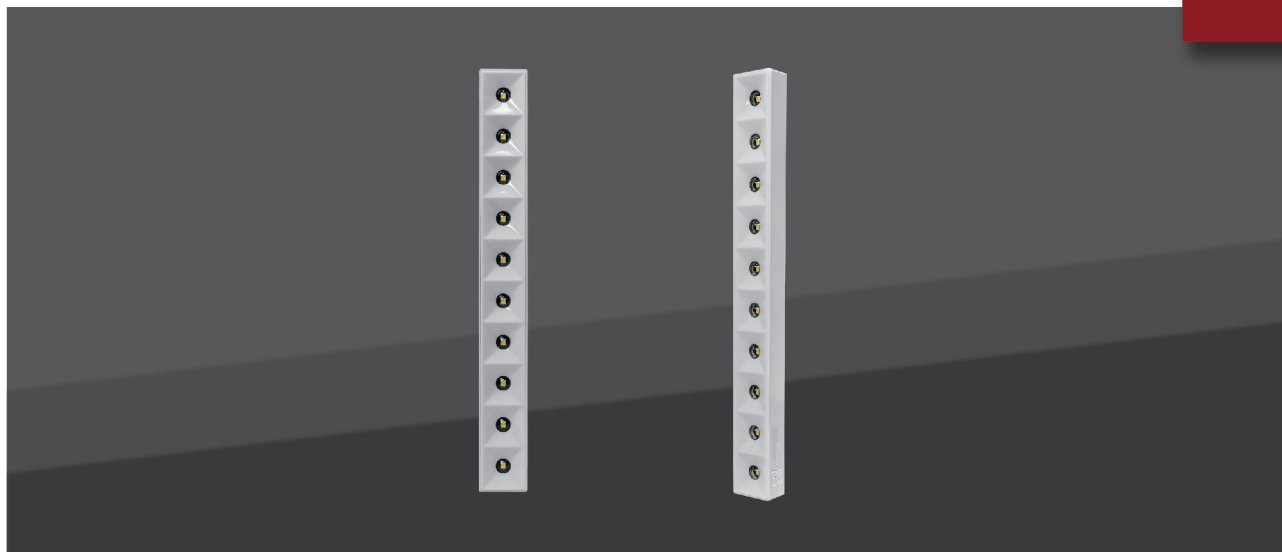

## رومینا- چراغ مگنتی خطی لنزدار-10 LED

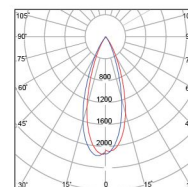

چراغ‌های مگنتی یکی از جدیدترین و مدرن‌ترین گزینه‌ها برای نورپردازی خلاقانه و برجسته‌سازی فضاهای دکوراسیون داخلی ساختمان هستند. این مدل چراغ‌ها با اتصال آهنربایی به ریل، امکان تغییر چیدمان آسان و بدون نیاز به سیم‌کشی را فراهم می‌کنند. به این ترتیب، کاربران می‌توانند با توجه به تغییرات فضای مورد استفاده، چراغ‌ها را به راحتی اضافه یا کم کنند. این چراغ با بدنه پلی‌کربنات و درجه حفاظت IP52، مقاوم در برابر گرد و غبار است و در دو رنگ بدنه سفید و مشکی عرضه می‌شود. همچنین، دارای لنز با زاویه 90 درجه است. چراغ‌های مگنتی در سه رنگ نور آفتابی، طبیعی و مهتابی قابل سفارش هستند و بدنه پلی‌کربنات آن استحکام و دوام بالایی را تضمین می‌کند. چراغ‌های مگنتی دارای ولتاژ DC پایین (SELV) هستند که منجر به ایمنی مصرف‌کننده در استفاده و تماس با ریل می‌شود.

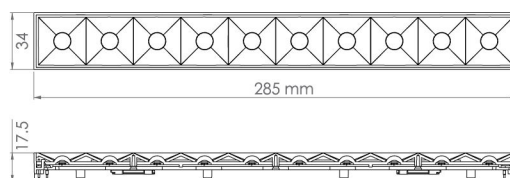

ولتاژ ورودی	48 VDC
دمای کارکرد	-30 - 50 °C
CRI	80 <
کاربرد	مسکونی-اداری-تجاری
نوع نصب	روکار
جنس دیفیوزر	PC
جنس بدنه	PC
نوع بسته بندی	تکی کازتی
LED CHIP	BRIDG LOX

کد کالا	RM24
شارنوری (Lm)	900
توان (W)	8
دوره گارانتی (سال)	5
دمای رنگ (3000/4000/6000)	• • •
راندمان (Lm/w)	113
درجه حفاظت (IP)	IP52
زاویه تابش (درجه)	120
رنگ بدنه	□ ■
وزن (Kg)	0,12

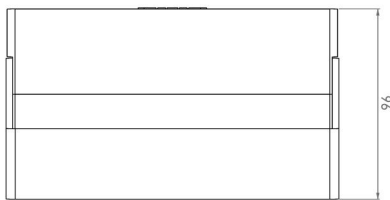
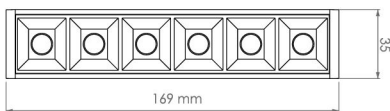
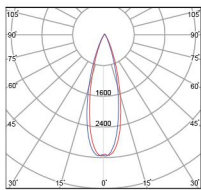

## رومینا - چراغ مگنتی خطی لنزدار-LED ۶

چراغ‌های مگنتی یکی از جدیدترین و مدرن‌ترین گزینه‌ها برای نورپردازی خلاقانه و برجسته‌سازی فضاهای دکوراسیون داخلی ساختمان هستند. این مدل چراغ‌ها با اتصال آهنربایی به ریل، امکان تغییر چیدمان آسان و بدون نیاز به سیم‌کشی را فراهم می‌کنند. به این ترتیب، کاربران می‌توانند با توجه به تغییرات فضای مورد استفاده، چراغ‌ها را به راحتی اضافه یا کم کنند. این چراغ با بدنه آلومینیومی و درجه حفاظت IP52، مقاوم در برابر گرد و غبار است و در دو رنگ بدنه سفید و مشکی عرضه می‌شود. همچنین، دارای لنز با زاویه ۱۲۰ درجه است که نور را به صورت یکنواخت و گسترده‌تری پخش می‌کند. چراغ‌های مگنتی در سه رنگ نور آفتابی، طبیعی و مهتابی قابل سفارش هستند و بدنه پلی‌کربنات آن استحکام و دوام بالایی را تضمین می‌کند. چراغ‌های مگنتی دارای ولتاژ DC پایین (Selv) هستند که منجر به ایمنی مصرف‌کننده در استفاده و تماس با ریل می‌شود.



ولتاژ ورودی	48 VDC
دمای کارکرد	-۳۰ ~ ۵۰ C°
CRI	۸۰ <
کاربرد	مسکونی-اداری-تجاری
نوع نصب	روکار
جنس دیفیوزر	PC
جنس بدنه	PC
نوع بسته بندی	تکی کارتی
LED CHIP	BRIDG LOX

کد کالا	<b>RM23</b>
شارنوری (Lm)	۹۰۰
توان (W)	۸
دوره گارانتی (سال)	۵
دمای رنگ (۳۰۰۰/۴۰۰۰/۶۰۰۰)	• • •
راندمان (Lm/w)	۱۱۳
درجه حفاظت (IP)	IP52
زاویه تابش (درجه)	۱۲۰
رنگ بدنه	□ ■
وزن (Kg)	۰,۲۵

Lighting For  
**OUTDOOR**



**فضای خارجی** |



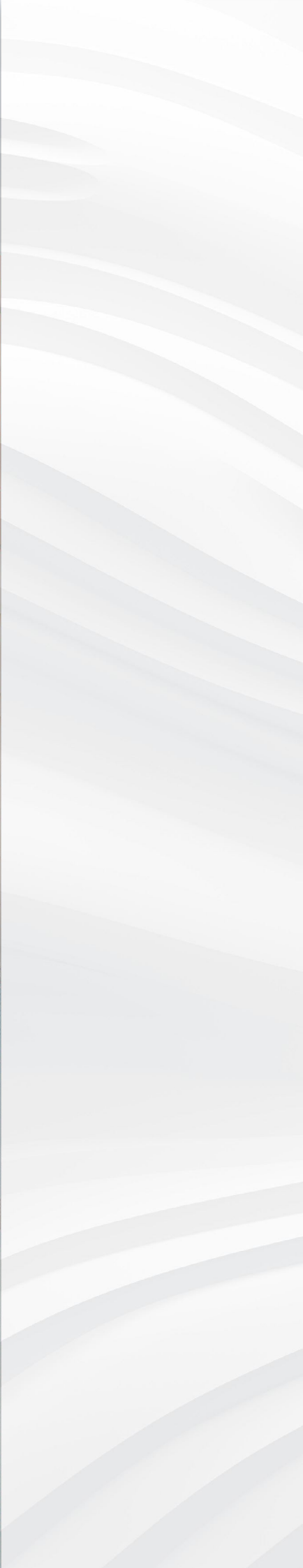

**چراغ های خیابانی**  
**Urban**

# US

## SAHAND Street Light

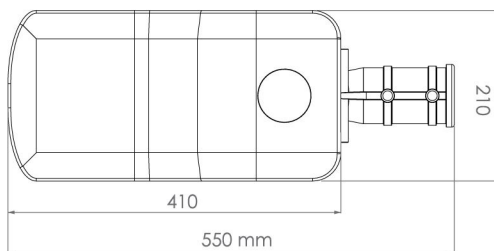
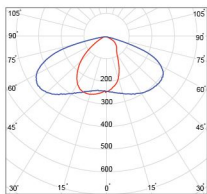

## سهند - چراغ خیابانی ۵۵ وات

چراغ های خیابانی به عنوان یکی از منابع تامین نور و روشنایی معابر شناخته می شوند. در این چراغ ها از تکنولوژی LED شرکت OSRAM استفاده شده است. بدنه چراغ از آلومینیوم مستحکم با پوشش الکترواستاتیک ساخته شده که مانع نفوذ گرد و غبار و رطوبت می شود. طراحی این چراغ ها به گونه ای است که علاوه بر کاهش مصرف انرژی، طول عمر بالایی داشته و بدون گازهای سمی تولید می شوند. زاویه تابش آن ۷۰ و ۱۴۰ درجه بوده و درجه حفاظت IP65 آن را برای محیط های بیرونی مناسب کرده است. این چراغ در رنگ های طبیعی، مهتابی و آفتابی قابل سفارش است.



ولتاژ ورودی	250 ~ 110 VAC
دمای کارکرد	-۳۰ ~ ۵۰ C°
CRI	۷۰ <
کاربرد	صنعتی
نوع نصب	روکار
جنس دیفیوزر	Glass
جنس بدنه	AL
نوع بسته بندی	تکی کارتی - C فلوت
LED CHIP	OSRAM

کد کالا	US11
شارنوری (Lm)	۸۰۰۰
توان (W)	۵۰
دوره گارانتی (سال)	۵
دمای رنگ (۳۰۰۰/۴۰۰۰/۶۵۰۰)	• • •
راندمان (Lm/w)	۱۶۰
درجه حفاظت (IP)	IP65
زاویه تابش (درجه)	۷۰×۱۴۰
رنگ بدنه	■
وزن (Kg)	۲,۷۶

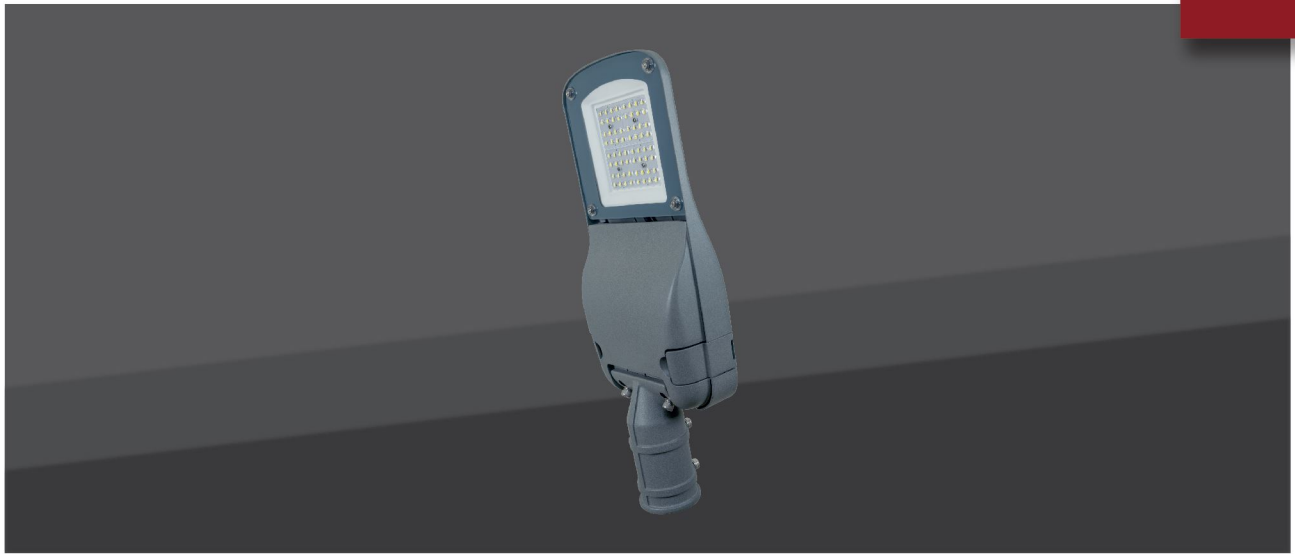

## سهند - چراغ خیابانی ۱۰۰ وات

چراغ های خیابانی به عنوان یکی از منابع تامین نور و روشنایی معابر شناخته می شوند. در این چراغ ها از تکنولوژی LED شرکت OSRAM استفاده شده است. بدنه چراغ از آلومینیوم مستحکم با پوشش الکترواستاتیک ساخته شده که مانع نفوذ گرد و غبار و رطوبت می شود. طراحی این چراغ ها به گونه ای است که علاوه بر کاهش مصرف انرژی، طول عمر بالایی داشته و بدون گازهای سمی تولید می شوند. زاویه تابش آن ۷۰ و ۱۴۰ درجه بوده و درجه حفاظت IP65 آن را برای محیط های بیرونی مناسب کرده است. این چراغ در رنگ های طبیعی، مهتابی و آفتابی قابل سفارش است.

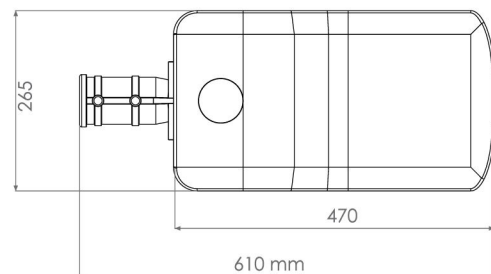
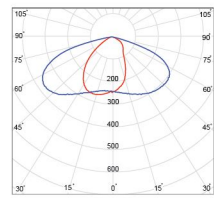

ولتاژ ورودی	250 ~ 110 VAC
دمای کارکرد	-۳۰ ~ ۵۰ C°
CRI	۷۰ <
کاربرد	صنعتی
نوع نصب	روکار
جنس دیفیوزر	Glass
جنس بدنه	AL
نوع بسته بندی	تکی کارتنی - C فلوت
LED CHIP	OSRAM

کد کالا	US21
شارنوری (Lm)	۱۶۰۰۰
توان (W)	۱۰۰
دوره گارانتی (سال)	۵
دمای رنگ (۳۰۰۰/۴۰۰۰/۶۵۰۰)	• • •
راندمان (Lm/w)	۱۶۰
درجه حفاظت (IP)	IP65
زاویه تابش (درجه)	۷۰ × ۱۴۰
رنگ بدنه	■
وزن (Kg)	۳,۸۱۵

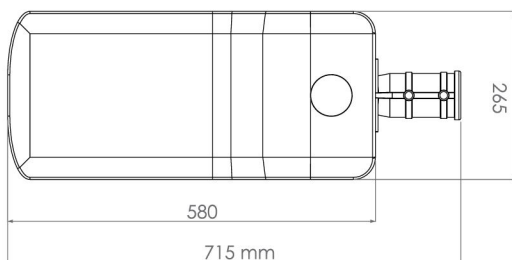
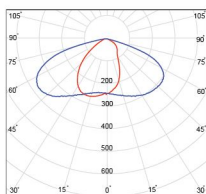

## سهند - چراغ خیابانی ۱۵ وات

چراغ های خیابانی به عنوان یکی از منابع تامین نور و روشنایی معابر شناخته می شوند. در این چراغ ها از تکنولوژی LED شرکت OSRAM استفاده شده است. بدنه چراغ از آلومینیوم مستحکم با پوشش الکترواستاتیک ساخته شده که مانع نفوذ گرد و غبار و رطوبت می شود. طراحی این چراغ ها به گونه ای است که علاوه بر کاهش مصرف انرژی، طول عمر بالایی داشته و بدون گازهای سمی تولید می شوند. زاویه تابش آن ۷۰ و ۱۴۰ درجه بوده و درجه حفاظت IP65 آن را برای محیط های بیرونی مناسب کرده است. این چراغ در رنگ های طبیعی، مهتابی و آفتابی قابل سفارش است.



ولتاژ ورودی	250 ~ 110 VAC
دمای کارکرد	-۳۰ ~ ۵۰ C°
CRI	۷۰ <
کاربرد	صنعتی
نوع نصب	روکار
جنس دیفیوزر	Glass
جنس بدنه	AL
نوع بسته بندی	تکی کارتی - C فلوت
LED CHIP	OSRAM

کد کالا	US31
شارنوری (Lm)	۲۳۰۰۰
توان (W)	۱۵۰
دوره گارانتی (سال)	۵
دمای رنگ (۳۰۰۰/۴۰۰۰/۶۵۰۰)	• • •
راندمان (Lm/w)	۱۶۰
درجه حفاظت (IP)	IP65
زاویه تابش (درجه)	۷۰×۱۴۰
رنگ بدنه	■
وزن (Kg)	۴,۶۳



## سهند - چراغ خیابانی ۲۰۰ وات

چراغ های خیابانی به عنوان یکی از منابع تامین نور و روشنایی معابر شناخته می شوند. در این چراغ ها از تکنولوژی LED شرکت OSRAM استفاده شده است. بدنه چراغ از آلومینیوم مستحکم با پوشش الکترواستاتیک ساخته شده که مانع نفوذ گرد و غبار و رطوبت می شود. طراحی این چراغ ها به گونه ای است که علاوه بر کاهش مصرف انرژی، طول عمر بالایی داشته و بدون گازهای سمی تولید می شوند. زاویه تابش آن ۷۰ و ۱۴۰ درجه بوده و درجه حفاظت IP65 آن را برای محیط های بیرونی مناسب کرده است. این چراغ در رنگ های طبیعی، مهتابی و آفتابی قابل سفارش است.

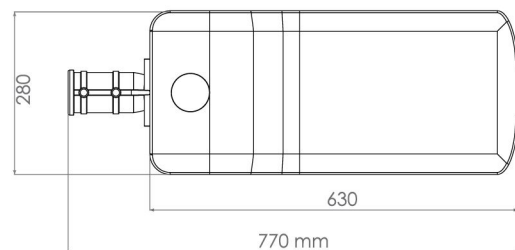
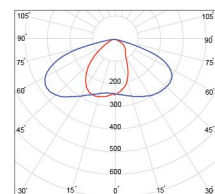

ولتاژ ورودی	250 ~ 110 VAC
دمای کارکرد	-۳۰ ~ ۵۰ C°
CRI	۷۰ <
کاربرد	صنعتی
نوع نصب	روکار
جنس دیفیوزر	Glass
جنس بدنه	AL
نوع بسته بندی	تکی کارتری - C فلوت
LED CHIP	OSRAM

کد کالا	US41
شارنوری (Lm)	۳۱۰۰۰
توان (W)	۲۰۰
دوره گارانتی (سال)	۵
دمای رنگ (۳۰۰۰/۴۰۰۰/۶۵۰۰)	• • •
راندمان (Lm/w)	۱۶۰
درجه حفاظت (IP)	IP65
زاویه تابش (درجه)	۷۰×۱۴۰
رنگ بدنه	■
وزن (Kg)	۵,۲۵

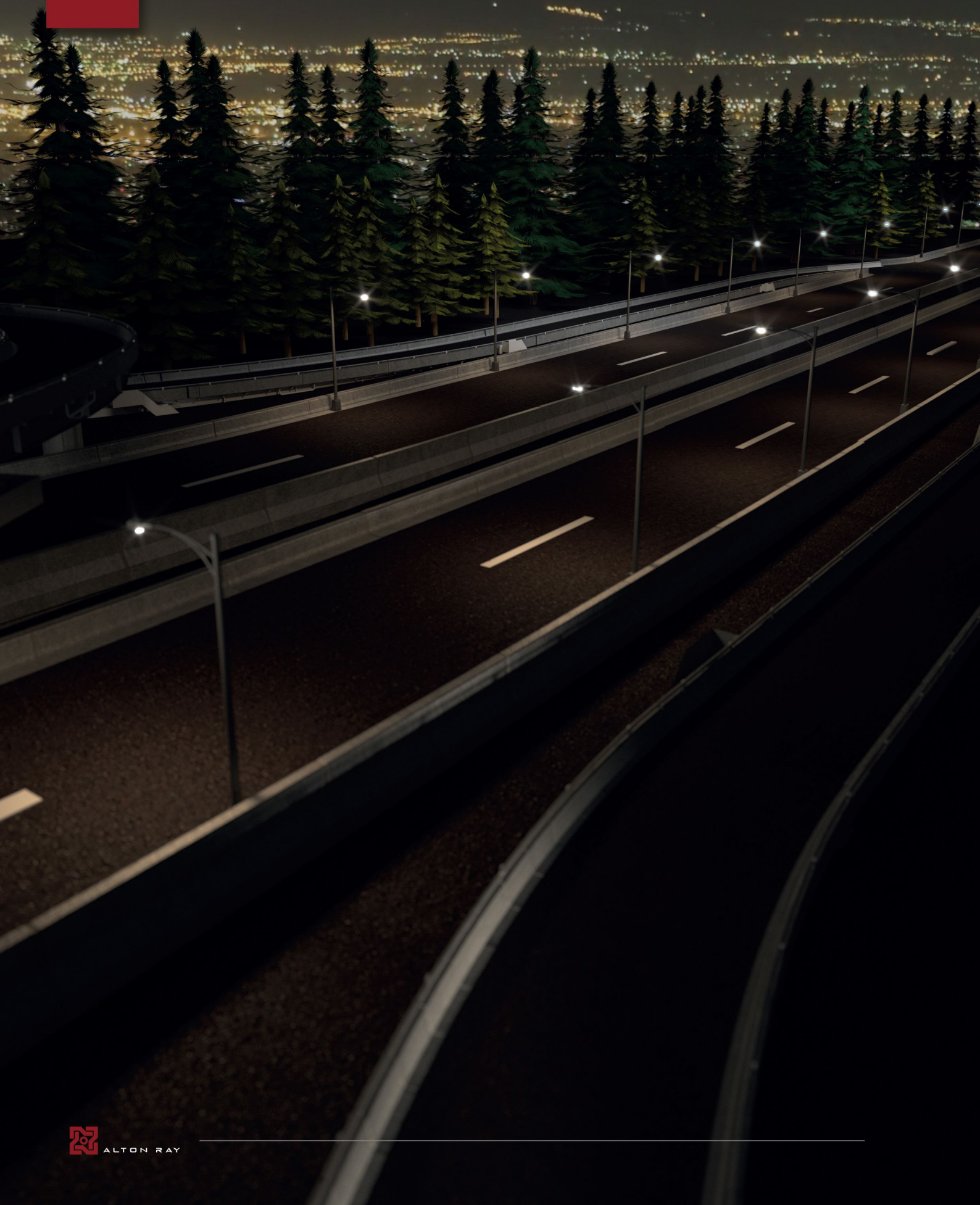

**پروژکتور**  
**flood Luminaire**



# PD

## AIDIS Flood Luminaire

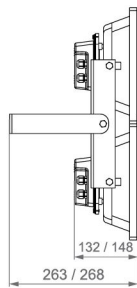
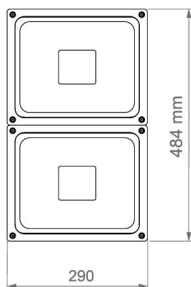
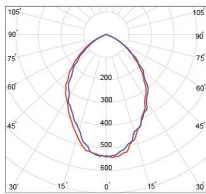

## آیدیس - پروژکتور زاویه ۹۰ و ۱۲۰

این پروژکتور با کیفیت بالا، علاوه بر راندمان نوری مناسب، مقاومت بالایی در برابر نوسانات و تنش‌های الکتریکی مانند شوک‌های برق دارد. از این محصول می‌توان برای روشنایی فضاهای باز، سوله‌ها، کارخانه‌ها، انبارها و اماکن مشابه استفاده کرد. پروژکتور آیدیس در توان‌های مختلف و با دو زاویه پخش نور ۹۰ و ۱۲۰ درجه عرضه می‌شود که به‌طور موثر برای استفاده در محیط‌های صنعتی و تجاری طراحی شده است.



ولتاژ ورودی	250 ~ 110 VAC
دمای کارکرد	-۳۰ ~ ۵۰ C°
CRI	۸۰ <
کاربرد	تجاری-صنعتی
نوع نصب	روکار
جنس دیفیوزر	Glass
جنس بدنه	AL
نوع بسته بندی	تکی - C فلوت
LEDCHIP	OSRAM

کد کالا	PD41
شارنوری (Lm)	۲۱۰۰۰
توان (W)	۱۴۰
دوره گارانتی (سال)	۵
دمای رنگ (۳۰۰۰/۴۰۰۰/۶۰۰۰)	• • •
راندمان (Lm/w)	۱۵۰
درجه حفاظت (IP)	IP65
زاویه تابش (درجه)	۹۰-۱۲۰
رنگ بدنه	■
وزن (Kg)	۶٫۹



## آیدیس - پروژکتور زاویه ۹۰ و ۱۲۰

این پروژکتور با کیفیت بالا، علاوه بر راندمان نوری مناسب، مقاومت بالایی در برابر نوسانات و تنش‌های الکتریکی مانند شوک‌های برق دارد. از این محصول می‌توان برای روشنایی فضاهای باز، سوله‌ها، کارخانه‌ها، انبارها و اماکن مشابه استفاده کرد. پروژکتور آیدیس در توان‌های مختلف و با دو زاویه پخش نور ۹۰ و ۱۲۰ درجه عرضه می‌شود که به‌طور موثر برای استفاده در محیط‌های صنعتی و تجاری طراحی شده است.

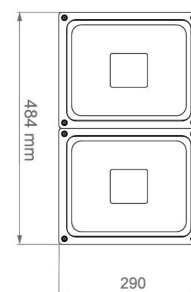
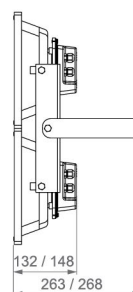
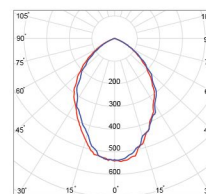

ولتاژ ورودی	250 ~ 110 VAC
دمای کارکرد	-۳۰ - ۵۰ C°
CRI	۸۰ <
کاربرد	تجاری - صنعتی
نوع نصب	روکار
جنس دیفیوزر	Glass
جنس بدنه	AL
نوع بسته بندی	تکی - C فلوت
LED CHIP	OSRAM

کد کالا	PD51
شارزوری (Lm)	۲۸۰۰۰
توان (W)	۲۰۰
دوره گارانتی (سال)	۵
دمای رنگ (۳۰۰۰/۴۰۰۰/۶۰۰۰)	• • •
راندمان (Lm/w)	۱۴۰
درجه حفاظت (IP)	IP65
زاویه تابش (درجه)	۹۰-۱۲۰
رنگ بدنه	■
وزن (Kg)	۸,۵

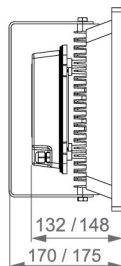
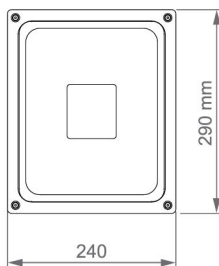
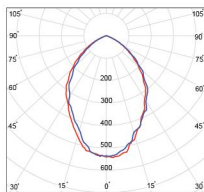
**PD****AIDIS  
Flood Luminaire**

## آیدیس - پروژکتور زاویه ۹۰ و ۱۲۰

این پروژکتور با کیفیت بالا، علاوه بر راندمان نوری مناسب، مقاومت بالایی در برابر نوسانات و تنش‌های الکتریکی مانند شوک‌های برق دارد. از این محصول می‌توان برای روشنایی فضاهای باز، سوله‌ها، کارخانه‌ها، انبارها و اماکن مشابه استفاده کرد. پروژکتور آیدیس در توان‌های مختلف و با دو زاویه پخش نور ۹۰ و ۱۲۰ درجه عرضه می‌شود که به‌طور موثر برای استفاده در محیط‌های صنعتی و تجاری طراحی شده است.



250 ~ 110 VAC	ولتاژ ورودی
-۳۰ ~ ۵۰ C°	دمای کارکرد
۸۰ <	CRI
تجاری-صنعتی	کاربرد
روکار	نوع نصب
Glass	جنس دیفیوزر
AL	جنس بدنه
تکی کارتی	نوع بسته بندی
OSRAM	LED CHIP

<b>PD21</b>	کد کالا
۱۰۵۰۰	شارزوری (Lm)
۷۰	توان (W)
۵	دوره گارانتی (سال)
• • •	دمای رنگ (۳۰۰۰/۴۰۰۰/۶۰۰۰)
۱۵۰	راندمان (Lm/w)
IP65	درجه حفاظت (IP)
۹۰-۱۲۰	زاویه تابش (درجه)
■	رنگ بدنه
۲,۹	وزن (Kg)



## آیدیس - پروژکتور زاویه ۹۰ و ۱۲۰

این پروژکتور با کیفیت بالا، علاوه بر راندمان نوری مناسب، مقاومت بالایی در برابر نوسانات و تنش‌های الکتریکی مانند شوک‌های برق دارد. از این محصول می‌توان برای روشنایی فضاهای باز، سوله‌ها، کارخانه‌ها، انبارها و اماکن مشابه استفاده کرد. پروژکتور آیدیس در توان‌های مختلف و با دو زاویه پخش نور ۹۰ و ۱۲۰ درجه عرضه می‌شود که به‌طور موثر برای استفاده در محیط‌های صنعتی و تجاری طراحی شده است.

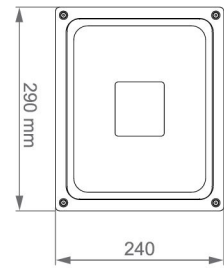
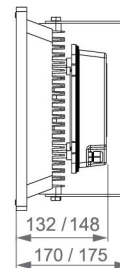
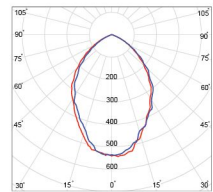

ولتاژ ورودی	250 ~ 110 VAC
دمای کارکرد	-۳۰ ~ ۵۰ C°
CRI	۸۰ <
کاربرد	تجاری-صنعتی
نوع نصب	روکار
جنس دیفیوزر	Glass
جنس بدنه	AL
نوع بسته بندی	تکی کارتی
LED CHIP	OSRAM

کد کالا	PD31
شارنوری (Lm)	۱۴۰۰۰
توان (W)	۱۰۰
دوره گارانتی (سال)	۵
دمای رنگ (۳۰۰۰/۴۰۰۰/۶۰۰۰)	• • •
راندمان (Lm/w)	۱۴۰
درجه حفاظت (IP)	IP65
زاویه تابش (درجه)	۹۰-۱۲۰
رنگ بدنه	■
وزن (Kg)	۳٫۸

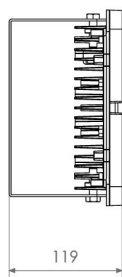
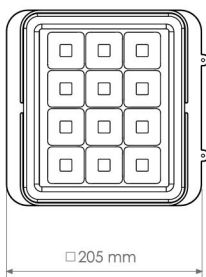
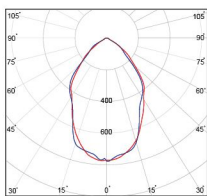

## آیدا - پروژکتور زاویه ۹۰ و ۱۲۰

پروژکتور آیدا با بدنه آلومینیومی و درایور مجزا گزینه‌ای بسیار مناسب و اقتصادی برای روشنایی محیط‌های بیرونی مانند معابر، فضای سبز و تابلوهای تبلیغاتی است. این چراغ به دلیل استفاده از فلکتور آبکاری شده، دارای پخش نور در دو زاویه ۹۰ و ۱۲۰ درجه می‌باشد که روشنایی یکنواخت و گسترده‌ای را فراهم می‌کند. همچنین دارای درجه حفاظت IP65 است که آن را برای استفاده در محیط‌های باز و در معرض شرایط جوی نامساعد مناسب می‌سازد.



ولتاژ ورودی	250 ~ 110 VAC
دمای کارکرد	-۳۰ ~ ۵۰ C°
CRI	۸۰ <
کاربرد	تجاری-صنعتی
نوع نصب	روکار
جنس دیفیوزر	PC
جنس بدنه	AL
نوع بسته بندی	تکی کارتی
LED CHIP	OSRAM

کد کالا	PI55
شارنوری (Lm)	۶۰۰۰
توان (W)	۵۰
دوره گارانتی (سال)	۵
دمای رنگ (۳۰۰۰/۴۰۰۰/۶۰۰۰)	• • •
راندمان (Lm/w)	۱۲۰
درجه حفاظت (IP)	IP65
زاویه تابش (درجه)	۹۰-۱۲۰
رنگ بدنه	■
وزن (Kg)	۱,۶



## آیدا - پروژکتور زاویه ۹۰ و ۱۲۰

پروژکتور آیدا با بدنه آلومینیومی و درایور مجزا گزینه‌ای بسیار مناسب و اقتصادی برای روشنایی محیط‌های بیرونی مانند معابر، فضای سبز و تابلوهای تبلیغاتی است. این چراغ به دلیل استفاده از رفلکتور آبکاری شده، دارای پخش نور در دو زاویه ۹۰ و ۱۲۰ درجه می‌باشد که روشنایی یکنواخت و گسترده‌ای را فراهم می‌کند. همچنین دارای درجه حفاظت IP65 است که آن را برای استفاده در محیط‌های باز و در معرض شرایط جوی نامساعد مناسب می‌سازد.

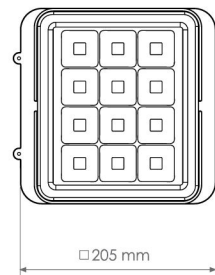
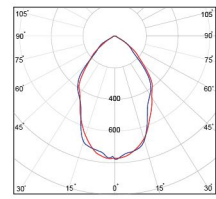

ولتاژ ورودی	250 ~ 110 VAC
دمای کارکرد	-۳۰ - ۵۰ C°
CRI	۸۰ <
کاربرد	تجاری-صنعتی
نوع نصب	روکار
جنس دیفیوزر	PC
جنس بدنه	AL
نوع بسته بندی	تکی کارتی
LED CHIP	OSRAM

کد کالا	PI56
شارنوری (Lm)	۹۰۰۰
توان (W)	۷۰
دوره گارانتی (سال)	۵
دمای رنگ (۳۰۰۰/۴۰۰۰/۶۰۰۰)	• • •
راندمان (Lm/w)	۱۲۹
درجه حفاظت (IP)	IP65
زاویه تابش (درجه)	۹۰-۱۲۰
رنگ بدنه	■
وزن (Kg)	۱,۶

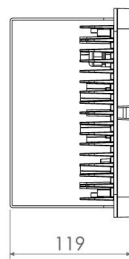
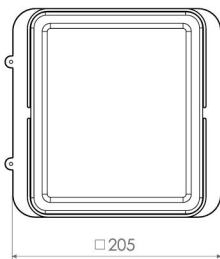
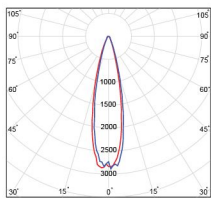

## آترا - پروژکتور زاویه ۱۵

پروژکتور آترا با قیمت مناسب و طراحی سبک دارای بدنه‌ای از جنس آلومینیوم است که آن را به گزینه‌ای اقتصادی و کارآمد تبدیل کرده است. استفاده از لنز ۱۵ درجه در این محصول باعث ایجاد نوری با زاویه بسته شده و آن را برای روشنایی فضاهایی نظیر زمین‌های ورزشی، معابر، فضاهای سبز و تابلوهای تبلیغاتی بسیار مناسب می‌سازد. همچنین، با درجه حفاظت IP65 این پروژکتور در برابر شرایط جوی سخت مقاوم بوده و برای استفاده در محیط‌های باز مناسب است.



ولتاژ ورودی	250 ~ 110 VAC
دمای کارکرد	-۳۰ ~ ۵۰ C°
CRI	۸۰ <
کاربرد	تجاری-صنعتی
نوع نصب	روکار
جنس دیفیوزر	PC
جنس بدنه	AL
نوع بسته بندی	تکی کارتی
LED CHIP	OSRAM

کد کالا	PR15
شارنوری (Lm)	۷۲۰۰
توان (W)	۵۰
دوره گارانتی (سال)	۵
دمای رنگ (۳۰۰۰/۴۰۰۰/۶۰۰۰)	• • •
راندمان (Lm/w)	۱۴۴
درجه حفاظت (IP)	IP65
زاویه تابش (درجه)	۱۵
رنگ بدنه	■
وزن (Kg)	۱,۷

**لوازم جانبی**  
**Accessories**





## صبا - سنسور حرکتی توکار Pir / Microwave

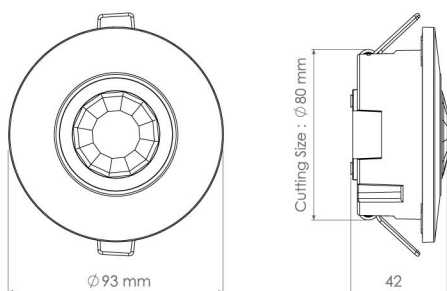

سنسور حرکتی صبا، طراحی شده برای بهینه‌سازی مصرف انرژی در مکان‌های پر تردد مانند راه‌پله‌ها، پارکینگ‌ها و ... در دو مدل رادیویی (MICROWAVE) و مادون قرمز (PIR) به صورت توکار و روکار قابل ارائه است. با ورود افراد به میدان دید سنسور، چراغ‌های متصل به آن به صورت خودکار روشن شده و پس از گذشت زمان تنظیم شده خاموش می‌شوند. این سنسور همچنین قابلیت تشخیص روز و شب و تنظیم حساسیت به نور محیط را در هر دو مدل داراست، که این ویژگی‌ها موجب افزایش کارایی و کاهش مصرف انرژی می‌شود.



ولتاژ ورودی	180 ~ 250 VAC
دمای کارکرد	۳۰ ~ ۵۰ C°
کاربرد	مسکونی-اداری-تجاری
نوع نصب	توکار
جنس بدنه	ABS
درجه حفاظت (IP)	IP52
نوع بسته بندی	تکی کارتی

MS12	MS22	کد کالا
مادون قرمز	ماکروویو	شرح (نوع سنسور)
۱۰۰۰	۱۰۰۰	توان بار خروجی (وات)
۵	۵	دوره گارانتی (سال)
۳۶۰	۳۶۰	زاویه آشکارسازی (درجه)
۸	۱۲	محدوده آشکارسازی (متر)
۱۰-۲۰۰۰	۱۰-۲۰۰۰	تنظیم نور محیط (لوکس)
۰,۶ ~ ۱,۵	۰,۶ ~ ۱,۵	سرعت حرکت تشخیص m/s
<input type="checkbox"/>	<input type="checkbox"/>	رنگ بدنه
۰,۰۷۵	۰,۰۷۵	وزن (Kg)

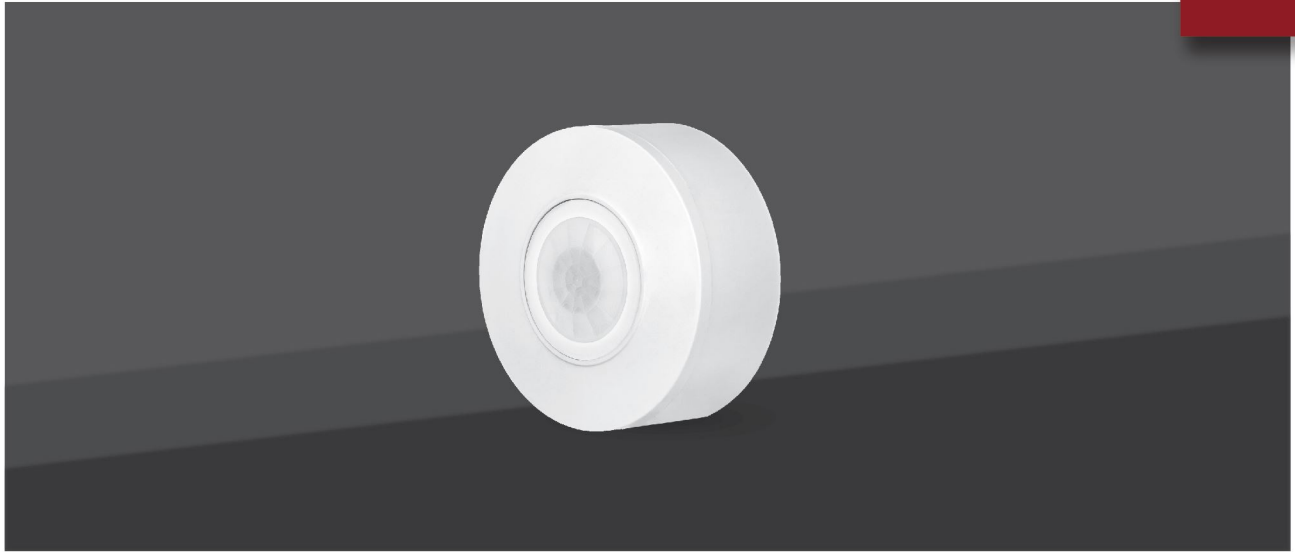

## صبا - سنسور حرکتی روکار Pir / Microwave

سنسور حرکتی صبا، طراحی شده برای بهینه‌سازی مصرف انرژی در مکان‌های پر تردد مانند راه‌پله‌ها، پارکینگ‌ها و ... در دو مدل رادیویی (MICROWAVE) و مادون قرمز (PIR) به صورت توکار و روکار قابل ارائه است. با ورود افراد به میدان دید سنسور، چراغ‌های متصل به آن به صورت خودکار روشن شده و پس از گذشت زمان تنظیم‌شده خاموش می‌شوند. این سنسور همچنین قابلیت تشخیص روز و شب و تنظیم حساسیت به نور محیط را در هر دو مدل داراست، که این ویژگی‌ها موجب افزایش کارایی و کاهش مصرف انرژی می‌شود.

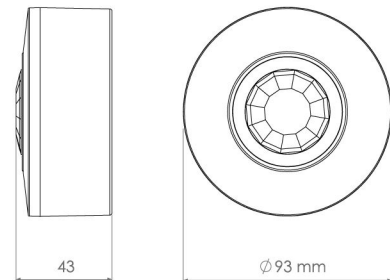

ولتاژ ورودی	180 - 250 VAC
دمای کارکرد	۳۰ - ۵۰ C°
کاربرد	مسکونی-اداری-تجاری
نوع نصب	روکار
جنس بدنه	ABS
درجه حفاظت (IP)	IP52
نوع بسته بندی	تکی کارتی

کد کالا	MS11	MS21
شرح (نوع سنسور)	مادون قرمز	ماکروویو
توان بار خروجی (وات)	۱۰۰۰	۱۰۰۰
دوره گارانتی (سال)	۵	۵
زاویه آشکارسازی (درجه)	۳۶۰	۳۶۰
محدوده آشکارسازی (متر)	۸	۱۲
تنظیم نور محیط (لوکس)	۱۰-۲۰۰۰	۱۰-۲۰۰۰
سرعت حرکت تشخیص m/s	۰,۶ - ۱,۵	۰,۶ - ۱,۵
رنگ بدنه	□	□
وزن (Kg)	۰,۱۰۵	۰,۱۰۵



### راهنمای نشانه‌ها

<p><b>درجه حفاظت</b> مقاومت در برابر ورود آب، خاک و گرد و غبار</p> 	<p><b>زاویه تابش</b> زاویه خروج نور از چراغ</p> 
<p><b>روشنایی اضطراری</b> روشن شدن در زمان قطع برق شهری</p> 	<p><b>روشنایی سنسوردار</b> روشن و خاموش شدن بدون نیاز به کلید</p> 
<p><b>قطر برش</b> اندازه قطر برش جهت چراغ‌های گرد و مربع</p> 	<p><b>برش عرض</b> عرض برش روی سقف و دیوار جهت چراغ‌های خطی</p> 
<p><b>خونه</b> استفاده چراغ در محیط سرپوشیده یا فضای باز با توجه به جهت فلش</p> 	<p><b>دراپور +</b> تغییر دراپور پیش فرض به صورت سفارشی</p> 

### مشخصات دراپورهای تولیدی شرکت آلتون رای

شرکت آلتون رای همواره بر آن است تا خواسته‌های خاص و مختلف مشتریان محترم را با رعایت اصول و استانداردهای مربوطه برآورده نماید. لذا این شرکت، بر اساس درخواست تغییرات فنی مشتریان، اقدام به معرفی اختصاصی دراپورهای خود کرده است. به همین منظور در جهت سهولت انتخاب دراپور برای هر کاربرد، یک دسته بندی به همراه معرفی ویژگی‌های هر دراپور را در زیر ارائه نموده ایم. دراپورهای آلتون رای دارای ویژگی‌های اختصاصی و چند ویژگی مشترک هستند. در ابتدا ویژگی‌های مشترک دراپورهای آلتون رای و سپس ویژگی‌های اختصاصی هر دراپور شرح داده می‌شود.

### ویژگی‌های مشترک دراپورهای آلتون رای

- طراحی دراپور به صورت جریان ثابت
- محدوده ولتاژ ورودی 110VAC-265VAC
- فرکانس کاری 47Hz-50Hz
- حفاظت در برابر اتصال کوتاه (short circuite)، اضافه بار (over load)، اضافه ولتاژ خروجی (over voltage) طبق استاندارد IEC62384 (استاندارد ملی ایران 16075 بند 12)
- حفاظت در برابر اضافه ولتاژ برق شبکه (مقاومت در ولتاژ 300VAC تا 72 ساعت)
- تثبیت میزان نور و توان مصرفی در حین نوسانات ولتاژ برق شبکه 110VAC~300VAC
- 100% تست شده در بار کامل
- قابلیت کارکرد در محدوده دمایی +50~-20-درجه سانتیگراد

### ویژگی‌های اختصاصی دراپورهای آلتون رای

Type	Power Factor At Full Load	Total Harmonic Distortion (THD)	Efficiency At Full Load	Transient Voltage Immunity	Flicker Rang
NF	PF<0.6	THD>130	More than 92%	1.5 KV	No Flicker
NF45T	PF<0.9	THD<45%	More than 92%	3 KV	No Flicker
4F18T	PF>0.95	THD<18%	More than 92%	3 KV	Flicker<40%
NF18T	PF>0.95	THD<18%	More than 92%	3 KV	No Flicker
2F8T	PF>0.98	THD<8%	More than 92%	3 KV	Flicker<20%
NF8T	PF>0.98	THD<8%	More than 92%	3 KV	No Flicker



Blank lined writing area with horizontal dashed lines.