



Lighting For Office / Home



Lighting For Office / Commercial



Lighting For Industrial / Commercial



altonray.com



[@altonrayco](https://www.instagram.com/altonrayco)



التوت

ALTON RAY

یک عمر روشنایی





درباره ما

شرکت مهندسی آلتون رای در سال ۱۳۷۴ تأسیس و هم اکنون با بیش از ربع قرن تجربه، در زمینه طراحی و تولید انواع بردهای الکترونیک از قبیل بردهای الکترونیکی مرتبط با صنعت لوازم خانوادگی و تجهیزات روشنایی فعالیت دارد.

در سال ۱۳۷۹ این شرکت فعالیت خود را در زمینه تجهیزات ترافیکی با تولید نمونه‌های اولیه شمارنده معکوس آغاز نمود و در ادامه با هدف خودکفایی ملی در زمینه تجهیزات ترافیکی و همچنین در جهت تکمیل سبد کالای محصولات خود، فرآیند انتقال و بومی سازی تکنولوژی این صنعت را از کشور تایوان محقق نمود.

همزمان با ورود تکنولوژی LED در عرصه روشنایی، این مجموعه در سال ۱۳۸۴ با پشتوانه سال‌ها تجربه در زمینه بردهای الکترونیک پا به عرصه تولید محصولات روشنایی LED گذاشت.

این شرکت هم‌اکنون در کارخانه تولیدی خود در زمینی به مساحت ۸۵۰۰ متر مربع و در زیر بنای ۱۲۰۰۰ متر مربع، واقع در شهرک صنعتی صفادشت و با همکاری ۳۴۰ نفر از پرسنل آموزش دیده، در حال فعالیت است.

هدف شرکت مهندسی آلتون رای، تولید کالای ایرانی با کیفیت است تا به لطف پروردگار متعال بتواند و با تلاش و ایجاد تحولات نوین و خلاقانه بتواند محصولاتی با کیفیت و شایسته مصرف‌کننده تولید نماید.

تضمین یک عمر روشنی

چراغ های روشنایی
اداری / مسکونی

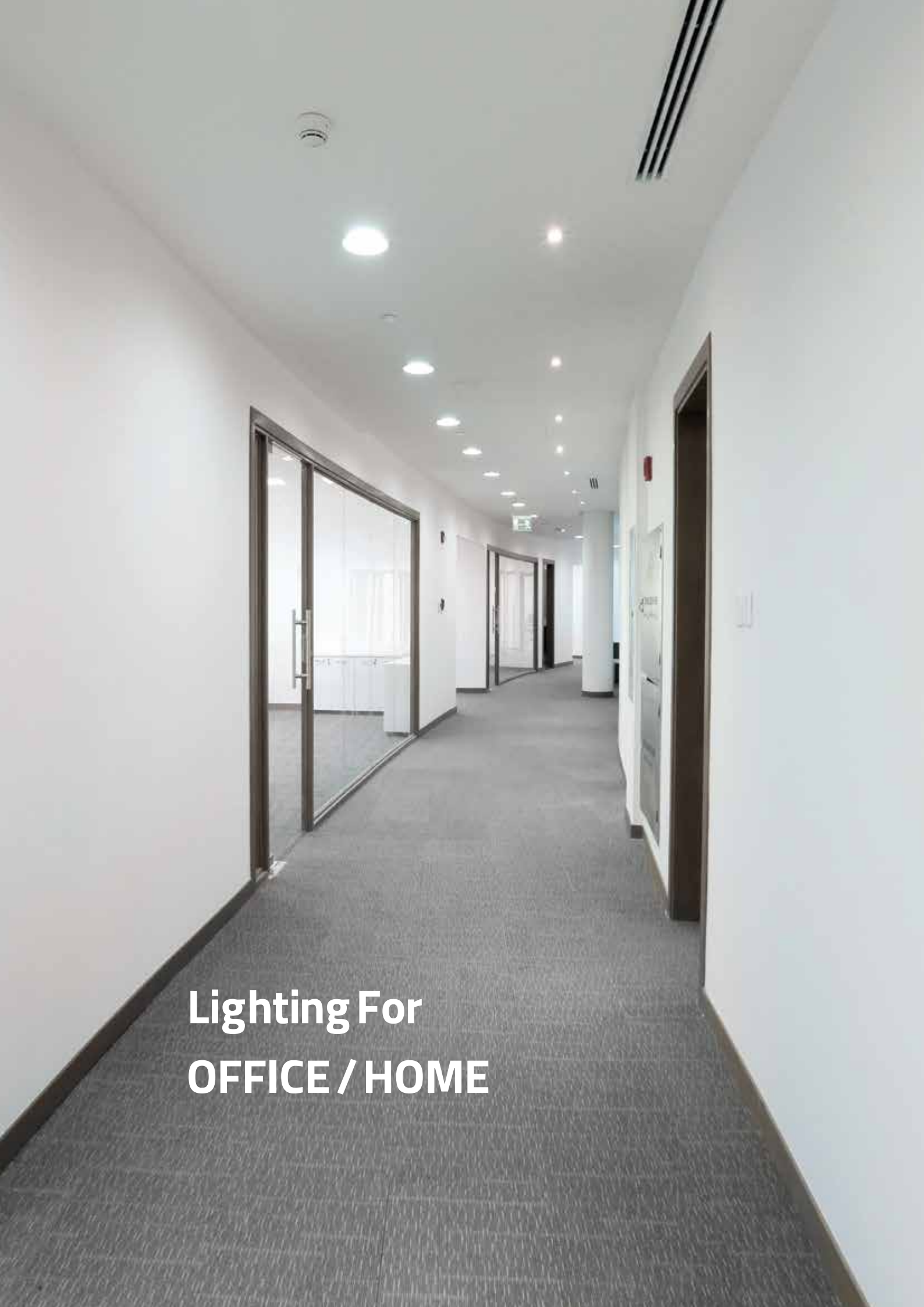

**Lighting For
OFFICE / HOME**



آرتا - چراغ توکار طرح هالوژن

RT11

ARTA - An alternative To Halogen Lights

OSRAM LED

چراغ آرتا جایگزینی بسیار مناسب برای لامپ های پرمصرف هالوژنی می باشد. استفاده از LED شرکت OSRAM و همچنین هیت سینک آلومینیومی، راندمان نوری مناسب و طول عمر بالا را برای آن میسر ساخته است. قابل ذکر است چراغ آرتا بدون نیاز به تعویض فریم، جایگزین مناسبی برای تمامی لامپ های هالوژن شده و با داشتن پنج سال گارانتی و ده سال خدمات پس از فروش، توانسته است انتخاب بسیار مناسبی را برای مشتریان عزیز فراهم نماید

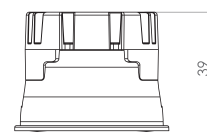
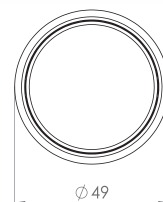
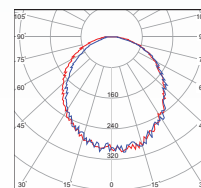

RT11



کد کالا	شرح کالا	شارزوری LUMEN	توان Watt	دوره گارانتی (ماه)	LED CHIP	THD	PF	CRI	دمای رنگ (K)	جنس بدنه
RT11	آرتا - چراغ طرح هالوژن	۳۵۰	۳,۵	۶۰	OSRAM	>۰,۶	>۰,۸	>۸۰	۳۰۰۰ ۴۰۰۰ ۶۰۰۰	ABS+AL

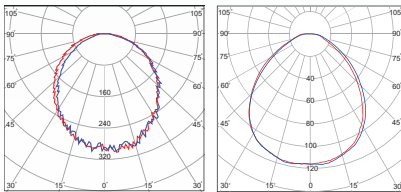

دنیز - چراغ توکار

DE

DENIZ - Ceiling Recessed Luminaire

OSRAM LED

طراحی دقیق چراغ مدل دنیز و استفاده از LED شرکت OSRAM، هیت سینک آلومینیومی و بدنه ABS منجر به کیفیت بالا و طول عمر زیاد آن گردیده است. ظاهر زیبا در کنار راندمان نوری بالا، این محصول را به انتخابی مناسب برای روشنایی محیط های مسکونی، اداری و تجاری تبدیل کرده است

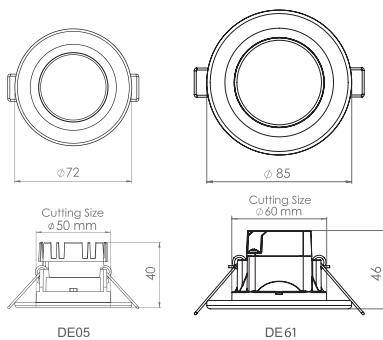

جنس بدنه	دمای رنگ (K) 3000 4000 5000	CRI	PF	THD	LED CHIP	دوره گارانتی (ماه)	توان Watt	شارزوری LUMEN	شرح کالا	کد کالا
ABS+AL		>80	>0,9		OSRAM	۶۰	۳,۵	۳۵۰	دنیز - چراغ روشنایی توکار - قطر ۵	DE05
ABS+AL		>80	>0,9		OSRAM	۶۰	۶	۵۴۰	دنیز - چراغ روشنایی توکار - قطر ۶	DE61



دنیز - چراغ توکار

DE

DENIZ - Recessed Luminaire

OSRAM LED

طراحی دقیق چراغ مدل دنیز و استفاده از LED شرکت OSRAM، هیت سینک آلومینیومی و بدنه ABS منجر به کیفیت بالا و طول عمر زیاد آن گردیده است. ظاهر زیبا در کنار راندمان نوری بالا، این محصول را به انتخابی مناسب برای روشنایی محیط های مسکونی، اداری و تجاری تبدیل کرده است

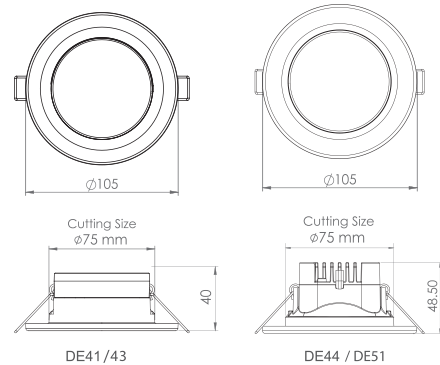
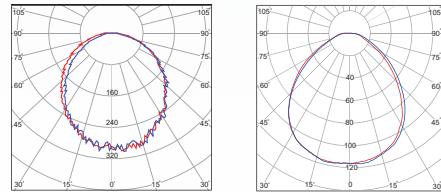

جنس بدنه	دمای رنگ (K) ۳۰۰۰ ۴۰۰۰ ۶۰۰۰	CRI	PF	THD	LED CHIP	دوره گارانتی (ماه)	توان Watt	شارزوری LUMEN	شرح کالا	کد کالا
ABS+AL		>۸۰	>۰٫۶		OSRAM	۶۰	۶	۵۴۰	دنیز- چراغ روشنایی توکار - قطر ۷٫۵	DE41
ABS+AL	سه رنگ (3color)	>۸۰	>۰٫۶		OSRAM	۶۰	۶	۵۴۰	دنیز- چراغ روشنایی توکار - قطر ۷٫۵	DE43
ABS+AL		>۸۰	>۰٫۶		OSRAM	۶۰	۶	۸۰۰	دنیز- چراغ روشنایی توکار - قطر ۷٫۵	DE44
ABS+AL		>۸۰	>۰٫۶		OSRAM	۶۰	۶	۸۰۰	دنیز- چراغ روشنایی توکار - قطر ۷٫۵	DE51

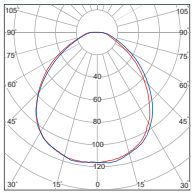

دریا - چراغ توکار

DA

DARYA - Ceiling Recessed Luminaire

OSRAM LED

این محصول با استفاده از LED شرکت OSRAM و با بدنه تمام آلومینیوم طراحی و تولید گردیده است. بدنه آلومینیومی امکان دفع حرارت بیشتر را فراهم کرده که طول عمر و همچنین شارژوری بالا را برای این چراغ امکان پذیر ساخته است. ظاهر زیبا در کنار سایر ویژگی های اشاره شده، آن را برای روشنایی محیط های اداری، مسکونی و تجاری مناسب ساخته است

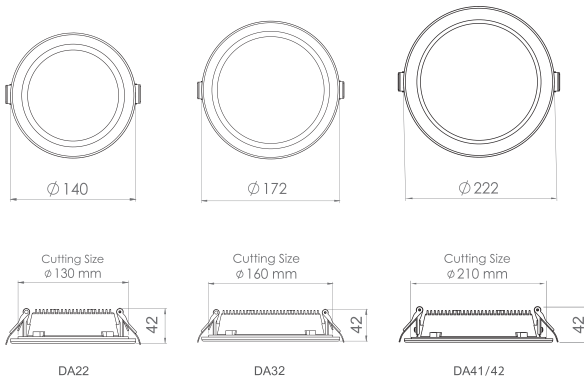

کد کالا	شرح کالا	شارژوری LUMEN	توان Watt	دوره گارانتی (ماه)	LED CHIP	THD	PF	CRI	دمای رنگ (K) ۳۰۰۰ ۴۰۰۰ ۵۰۰۰	جنس بدنه
DA22	دریا- چراغ روشنایی توکار - قطر ۱۲	۱۶۰۰	۱۸	۶۰	OSRAM	<1۸%	>۰,۹۵	>۸۰	۳۰۰۰ ۴۰۰۰ ۵۰۰۰	AL
DA32	دریا- چراغ روشنایی توکار - قطر ۱۵	۲۱۰۰	۲۲	۶۰	OSRAM	<1۸%	>۰,۹۵	>۸۰	۳۰۰۰ ۴۰۰۰ ۵۰۰۰	AL
DA41	دریا- چراغ روشنایی توکار - قطر ۲۰	۲۲۰۰	۲۲	۶۰	OSRAM	<1۸%	>۰,۹۵	>۸۰	۳۰۰۰ ۴۰۰۰ ۵۰۰۰	AL
DA42	دریا- چراغ روشنایی توکار - قطر ۲۰	۳۶۰۰	۳۶	۶۰	OSRAM	<1۸%	>۰,۹۵	>۸۰	۳۰۰۰ ۴۰۰۰ ۵۰۰۰	AL



دریا - چراغ توکار IP65

DA

DARYA - Ceiling Recessed Luminaire

OSRAM LED

این محصول با بدنه تمام آلومینیوم طراحی و تولید گردیده و در مقابل ورود گردوغبار و بخار آب مقاوم بوده و راندمان نوری بالای آن به دلیل استفاده از LED شرکت OSRAM در ساخت آن می باشد. بدنه آلومینیومی امکان دفع حرارت بیشتر را فراهم آورده که موجب طول عمر و شارژوری بالا می گردد. تامین درجه حفاظت IP65 امکان استفاده این نوع چراغ را در فضاهای مرطوب از جمله استخر، حمام و محیط مسقف بیرونی امکان پذیر می سازد

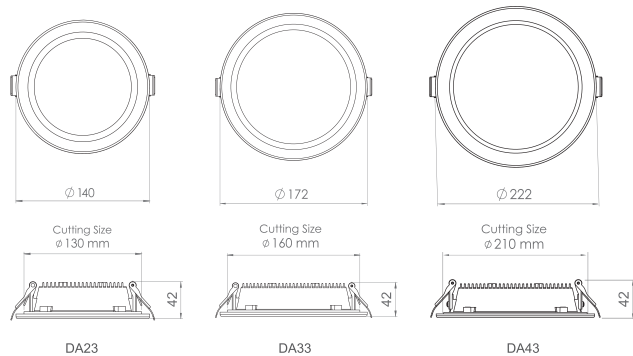
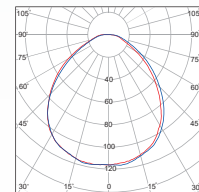

جنس بدنه	دمای رنگ (K) 3000 4000 6000	CRI	PF	THD	LED CHIP	دوره گارانتی (ماه)	توان Watt	شارژوری LUMEN	شرح کالا	کد کالا
AL		>80	>0.95	<18%	OSRAM	36	18	1600	دریا- چراغ روشنایی توکار - قطر 12	IP65 DA23
AL		>80	>0.95	<18%	OSRAM	36	22	2100	دریا- چراغ روشنایی توکار - قطر 15	IP65 DA33
AL		>80	>0.95	<18%	OSRAM	36	36	3600	دریا- چراغ روشنایی توکار - قطر 20	IP65 DA43

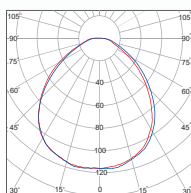

دنیا - چراغ توکار

DN

DONYA - Ceiling Recessed Luminaire

EPISTAR LED

این محصول با استفاده از LED شرکت EPISTAR و با بدنه ای از جنس ABS و هیت سینک آلومینیومی طراحی و تولید گردیده است. ظاهر زیبا و نصب آسان به همراه راندمان نوری مناسب و قیمت پایین، مدل دنیا را به انتخابی مناسب برای سازندگان و مجریان پروژه های عمرانی تبدیل نموده است

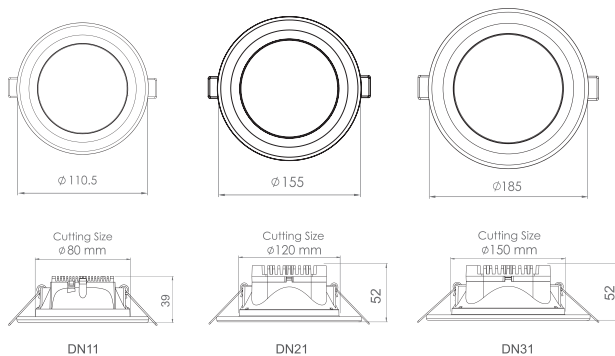

جنس بدنه	دمای رنگ (K) ۳۰۰۰ ۴۰۰۰ ۵۰۰۰	CRI	PF	THD	LED CHIP	دوره گارانتی (ماه)	توان Watt	شارنوری LUMEN	شرح کالا	کد کالا
ABS+AL		>8۰	>0.9۵	<۳۶%	EPISTAR	۳۶	۵	۴۵۰	دنیا- چراغ روشنایی توکار - قطر ۸	DN11
ABS+AL		>8۰	>0.9۵	<۳۶%	EPISTAR	۳۶	۹	۸۱۰	دنیا- چراغ روشنایی توکار - قطر ۱۲	DN21
ABS+AL		>8۰	>0.9۵	<۳۶%	EPISTAR	۳۶	۱۲	۱۰۸۰	دنیا- چراغ روشنایی توکار - قطر ۱۵	DN31



درسان - چراغ توکار

DS

DORSAN - Ceiling Recessed Luminaire

OSRAM LED

در تولید این چراغ زیبا از LED شرکت OSRAM بهره گرفته شده است. طراحی مهندسی هیت سینک آلومینیومی و آزمایش های فنی جهت دفع حرارت مناسب در کنار طراحی و ساخت دراپورهای با کیفیت، طول عمر بالا را برای ماژول این چراغ میسر ساخت است. عمق دیفیوزر این چراغ موجب شده سطح روشن آن در سقف های با ارتفاع پایین، کمتر دیده شود و کنترل خیرگی را امکان پذیر سازد

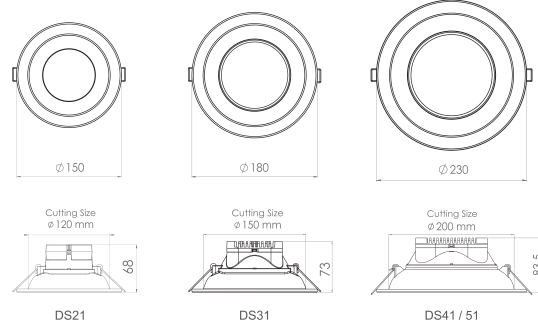
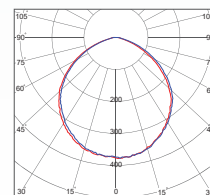

جنس بدنه	دمای رنگ (K) ۳۰۰۰ ۴۰۰۰ ۶۰۰۰	CRI	PF	THD	LED CHIP	دوره گارانتی (ماه)	توان Watt	شارنوری LUMEN	شرح کالا	کد کالا
ABS+AL	● ● ●	>۸۰	>۰٫۶		OSRAM	۶۰	۹	۸۰۰	درسان - چراغ روشنایی توکار - قطر ۱۲	DS21
ABS+AL	● ● ●	>۸۰	>۰٫۶		OSRAM	۶۰	۱۲	۱۲۰۰	درسان - چراغ روشنایی توکار - قطر ۱۵	DS31
ABS+AL	● ● ●	>۸۰	>۰٫۹۵	<۱۸٪	OSRAM	۶۰	۱۶	۱۶۰۰	درسان - چراغ روشنایی توکار - قطر ۲۰	DS41
ABS+AL	● ● ●	>۸۰	>۰٫۹۵	<۱۸٪	OSRAM	۶۰	۲۲	۲۱۰۰	درسان - چراغ روشنایی توکار - قطر ۲۰	DS51

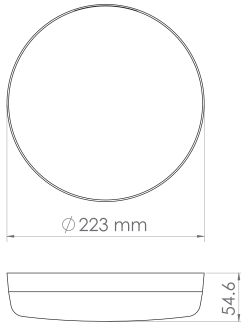
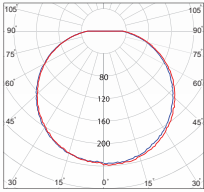

SN21 / 22

آیسان - چراغ روکار

SN

AYSAN - Surface Luminaire

OSRAM LED

چراغ روکار طرح آیسان با بدنه ABS و دیفیوزر پلی استایرن طراحی و تولید گردیده و در جهت افزایش راندمان و طول عمر آن از LED شرکت OSRAM استفاده شده است. طراحی این محصول به گونه ای است که علاوه بر ظاهری زیبا، پخش نور ۱۴۰ درجه ای را نیز فراهم می نماید. لازم به ذکر است که این چراغ در دو مدل IP65 و نیز سنسوردار قابل تولید می باشد



جنس بدنه	دمای رنگ (K) ۳۰۰۰ ۴۰۰۰ ۶۰۰۰	CRI	PF	THD	LED CHIP	دوره گارانتی (ماه)	توان Watt	شارنوری LUMEN	شرح کالا	کد کالا
ABS+PS		>۸۰	>۰,۹۵	<۱۸%	OSRAM	۶۰	۲۲	۲۲۰۰	آیسان - چراغ گرد روکار	SN21
ABS+PS		>۸۰	>۰,۹۵	<۱۸%	OSRAM	۳۶	۲۲	۲۲۰۰	آیسان - چراغ گرد روکار IP65	SN22

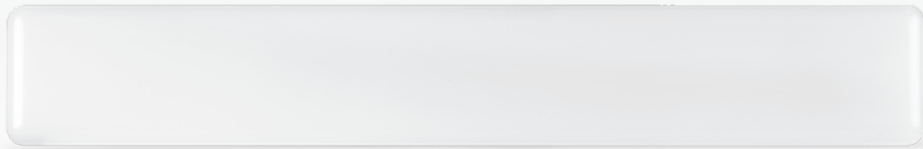

آیسان - چراغ روکار

SN

AYSAN - Surface Luminaire

OSRAM LED

چراغ روکار طرح آیسان با بدنه ABS و دیفیوزر پلی استایرن طراحی و تولید گردیده و در جهت افزایش راندمان و طول عمر آن از LED شرکت OSRAM استفاده شده است. طراحی این محصول به گونه ای است که علاوه بر ظاهری زیبا، پخش نور ۱۴۰ درجه ای را نیز فراهم می نماید. لازم به ذکر است که این چراغ در دو مدل P65 و نیز سنسوردار قابل تولید می باشد

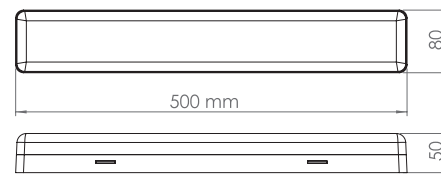
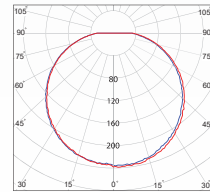

SN31

کد کالا	شرح کالا	شارنوری LUMEN	توان Watt	دوره گارانتی (ماه)	LED CHIP	THD	PF	CRI	دمای رنگ (K)	جنس بدنه
SN31	آیسان - چراغ مستطیل روکار	۳۶۰۰	۳۶	۶۰	OSRAM	<18%	>0.95	>80	۳۰۰۰ ۴۰۰۰ ۶۰۰۰	PC

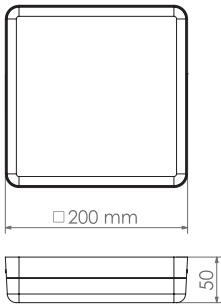
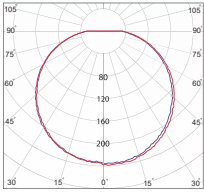

SN51

آيسان - چراغ روکار

SN

AYSAN - Surface Luminaire

OSRAM LED

چراغ روکار طرح آيسان با بدنه ABS و ديفيوزر پلي استايرن طراحی و توليد گرديده و در جهت افزايش راندمان و طول عمر آن از LED شرکت OSRAM استفاده شده است. طراحی اين محصول به گونه ای است که علاوه بر ظاهری زیبا، پخش نور ۱۴۰ درجه ای را نیز فراهم می نماید. لازم به ذکر است که اين چراغ در دو مدل P65 و نیز سنسوردار قابل توليد می باشد



جنس بدنه	دمای رنگ (K) ۳۰۰۰ ۴۰۰۰ ۶۰۰۰	CRI	PF	THD	LED CHIP	دوره گارانتی (ماه)	توان Watt	شارژوری LUMEN	شرح کالا	کد کالا
PC		>۸۰	>۰٫۹۵	<۱۸٪	OSRAM	۶۰	۳۲	۳۲۰۰	آيسان - چراغ مربع روکار	SN51



مروارید - چراغ روکار

DM

MORVARID- Surface-Mounted Luminaire

OSRAM LED

قابلیت نصب آسان چراغ مروارید بر روی دیوار و یا سقف، آن را جهت تامین روشنایی فضاهای مختلف در اماکن مسکونی، اداری و عمومی از جمله راه پله، راهرو، بالکن و غیره مناسب ساخته است. این محصول با تامین نور یکنواخت در دو توان مختلف تولید شده است که در ساخت آن از LED شرکت OSRAM نیز استفاده می گردد. این چراغ با درجه حفاظت IP65 نیز تولید می گردد.

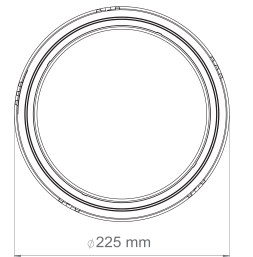
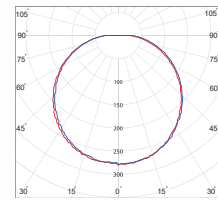

DM21 / 22



جنس بدنه	دمای رنگ (K) ۳۰۰۰ ۴۰۰۰ ۶۰۰۰	CRI	PF	THD	LED CHIP	دوره گارانتی (ماه)	توان Watt	شارنوری LUMEN	شرح کالا	کد کالا
ABS+PS		>۸۰	>۰٫۹۵	<۱۸٪	OSRAM	۶۰	۱۵	۱۵۰۰	مروارید - چراغ روشنایی روکار	DM21
ABS+PS		>۸۰	>۰٫۶		OSRAM	۳۶	۱۲	۱۲۰۰	مروارید - چراغ روشنایی روکار IP65	DM22

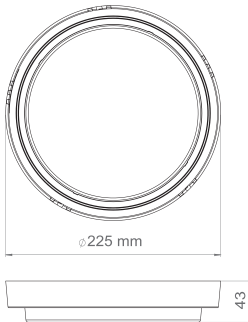
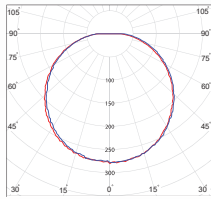

DM24 / 25 / 28

مروارید - چراغ روکار اضطراری

DM

MORVARID- Surface-Mounted Luminaire

OSRAM LED

مروارید اضطراری در هنگام بروز بحران و قطع برق اصلی فعال می شود و در صورت شارژ کامل باتری نزدیک به دو ساعت روشن می ماند. تولید آن در سه مدل، اضطراری با حسگر حرکتی (رادیویی)، اضطراری قابل ارائه می باشد. در مدل Non-Maintain و اضطراری Maintain چراغ در حالت کارکرد عادی روشن بوده (قابلیت خاموش Maintain روشن کردن با کلید را دارا می باشد) و با قطع برق حالت اضطراری فعال چراغ در حالت کارکرد عادی روشن Non-Maintain می شود. در مدل نمی باشد و فقط در صورت قطع برق حالت اضطراری فعال می شود



کد کالا	شرح کالا	شارژوری LUMEN	توان Watt	دوره کارایی اضطراری (ساعت)	مدت زمان روشن ماندن اضطراری	ارتفاع نصب	زاویه اشکارسازی اشکارسازی محدوده تنظیم زمان	محدوده تنظیم زمان	THD	PF	CRI	دمای رنگ (K)	جنس بدنه
DM24	مروارید-روشنایی روکار اضطراری MAINTAINED	۱۲۰ ۱۵۰۰	۱,۲ ۱۵	۳۶	۲ ساعت	۲ تا ۴ متر	۳۶۰ درجه	۴ متر	<18%	>0,95	>80	۳۰۰۰ ۴۰۰۰ ۶۰۰۰	ABS+PS
DM25	مروارید-روشنایی روکار اضطراری سنسور حرکتی ماکروویو	۱۲۰ ۱۵۰۰	۱,۲ ۱۵	۳۶	۲ ساعت	۲ تا ۴ متر	۳۶۰ درجه	۴ دقیقه	شانسی تا ۴ دقیقه	>0,95	>80	۳۰۰۰ ۴۰۰۰ ۶۰۰۰	ABS+PS



مروارید - چراغ روکار سنسوردار

DM

MORVARID- Surface-Mounted Luminaire

OSRAM LED

چراغ های سنسوردار روکار طرح مروارید، به جهت بهینه سازی در مصرف انرژی برای مکان های کم تردد مثل راه پله ها، پارکینگ ها و ... در دو مدل حسگر رادیویی (MICROWAVE) و حسگر مادون قرمز (PIR) تولید می گردند. با ورود افراد و قرارگیری در میدان دید سنسور، چراغ به طور خودکار روشن شده و پس از گذشت زمان تنظیم شده خاموش می گردد. در مدل مادون قرمز، قابلیت تشخیص روز و شب و تنظیم حساسیت به نور محیط نیز وجود دارد.

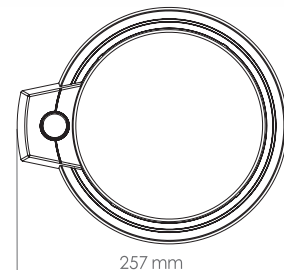
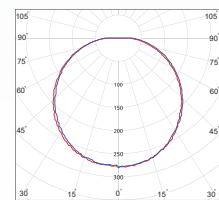

DM23 / 26



کد کالا	شرح کالا	شارزوری LUMEN	توان Watt	دوره گارانتی (ماه)	نوع سنسور	ارتفاع نصب	زاویه اشکارسازی	محدوده اشکارسازی	محدوده تنظیم زمان	تظیم نور محیط	PF	CRI	دمای رنگ (K)	جنس بدنه
DM23	مروارید-روشنایی روکار-سنسورحرکتی ماکروویو	۱۵۰۰	۱۵	۶۰	ماکروویو	۲ تا ۴ متر	۳۶۰ درجه	۴ متر	۱۵ ثانیه تا ۴ دقیقه	۲ تا ۳۰۰ لوکس	>۰,۶	>۸۰	۳۰۰۰ ۴۰۰۰ ۶۰۰۰	ABS+PS
DM26	مروارید-روشنایی روکار-سنسورحرکتی PIR	۱۵۰۰	۱۵	۶۰	مادون قرمز	۲ تا ۴ متر	۳۶۰ درجه	۴ متر	۱۵ ثانیه تا ۴ دقیقه	۲ تا ۳۰۰ لوکس	>۰,۶	>۸۰	۳۰۰۰ ۴۰۰۰ ۶۰۰۰	ABS+PS

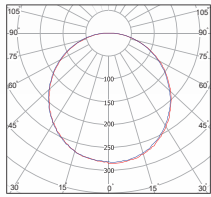

زرد - چراغ روکار

DZ

ZOMORROD - Surface Luminaire

OSRAM LED

این مدل با استفاده از LED شرکت OSRAM و با بدنه ABS ساخته و به صورت روکار، طراحی شده است. نصب آسان، وزن کم و طراحی زیبا از مزایای این مدل از چراغ های روکار می باشد. زرد روکار را به عنوان چراغی مناسب جهت روشنایی محیط های اداری، تجاری و مسکونی می توان استفاده کرد. وزن کم، راندمان نوری بالا و قیمت مناسب را به عنوان ویژگی های این چراغ می توان نام برد

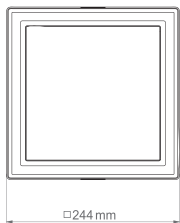

□244 mm

DZ62

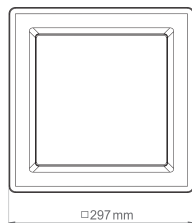

□297 mm

DZ72



جنس بدنه	دمای رنگ (K) ۳۰۰۰ ۴۰۰۰ ۶۰۰۰	CRI	PF	THD	LED CHIP	دوره گارانتی (ماه)	توان Watt	شارژوری LUMEN	شرح کالا	کد کالا
ABS+PS		>۸۰	>۰,۹۵	<۱۸%	OSRAM	۶۰	۱۸	۱۸۰۰	زرد - چراغ روشنایی روکار - ۲۰x۲۰	DZ62
ABS+PS		>۸۰	>۰,۹۵	<۱۸%	OSRAM	۶۰	۲۲	۲۲۰۰	زرد - چراغ روشنایی روکار - ۳۰x۳۰	DZ72



زمرد - چراغ توکار

DZ

ZOMORROD - Recessed Luminaire

OSRAM LED

این چراغ با داشتن ظاهری زیبا و ساده، در کنار راندمان نوری بالا به انتخابی مناسب برای نورپردازی و روشنایی محیط های مسکونی، اداری و تجاری تبدیل شده است. این محصول به دلیل طراحی دقیق و استفاده از LED شرکت OSRAM و بدنه ABS، از کیفیت بالا و طول عمر زیاد مازول روشنایی برخوردار است

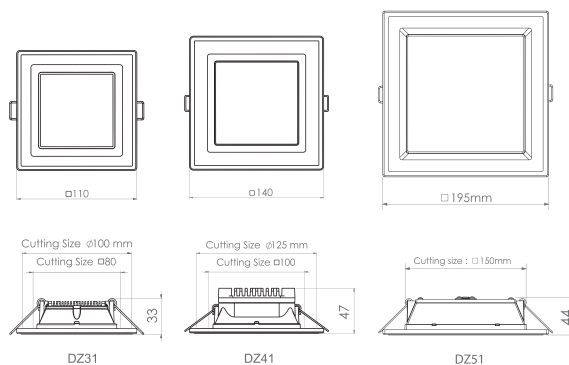
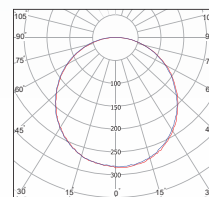

کد کالا	شرح کالا	شارنوری LUMEN	توان Watt	دوره گارانتی (ماه)	LED CHIP	THD	PF	CRI	دمای رنگ (K) ۳۰۰۰ ۴۰۰۰ ۵۰۰۰	جنس بدنه
DZ31	زمرد- چراغ روشنایی توکار- مربع ۸×۸	۵۵۰	۶	۶۰	OSRAM	>۰٫۶	>۰٫۸	>۸۰	۳۰۰۰ ۴۰۰۰ ۵۰۰۰	ABS+AL
DZ41	زمرد- چراغ روشنایی توکار- مربع ۱۰×۱۰	۱۱۰۰	۱۲	۶۰	OSRAM	>۰٫۶	>۰٫۸	>۸۰	۳۰۰۰ ۴۰۰۰ ۵۰۰۰	ABS+AL
DZ51	زمرد- چراغ روشنایی توکار- مربع ۱۵×۱۵	۱۴۰۰	۱۴	۶۰	OSRAM	>۰٫۶	>۰٫۸	>۸۰	۳۰۰۰ ۴۰۰۰ ۵۰۰۰	ABS

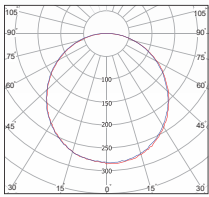

زمرد - چراغ توکار

DZ

ZOMORROD - Recessed Luminaire

OSRAM LED

این چراغ با داشتن ظاهری زیبا و ساده، در کنار راندمان نوری بالا به انتخابی مناسب برای نورپردازی و روشنایی محیط های مسکونی، اداری و تجاری تبدیل شده است. این محصول به دلیل طراحی دقیق و استفاده از LED شرکت OSRAM و بدنه ABS، از کیفیت بالا و طول عمر زیاد ماژول روشنایی برخوردار است

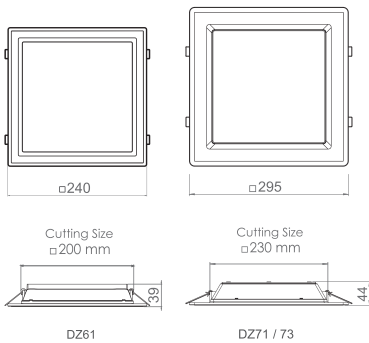

جنس بدنه	دمای رنگ (K) ۳۰۰۰ ۴۰۰۰ ۶۰۰۰	CRI	PF	THD	LED CHIP	دوره گارانتی (ماه)	توان Watt	شارزوری LUMEN	شرح کالا	کد کالا
ABS+PS		>۸۰	>۰٫۹۵	<۱۸٪	OSRAM	۶۰	۲۲	۲۲۰۰	زمرد-چراغ روشنایی توکار- مربع ۲۰x۲۰	DZ61
ABS+PS		>۸۰	>۰٫۹۵	<۱۸٪	OSRAM	۶۰	۲۴	۲۴۰۰	زمرد-چراغ روشنایی توکار- مربع ۳۰x۳۰	DZ71
ABS+PS		>۸۰	>۰٫۹۵	<۱۸٪	OSRAM	۶۰	۳۶	۳۴۰۰	زمرد-چراغ روشنایی توکار- مربع ۳۰x۳۰	DZ73

تضمین یک عمر روشنی

چراغ های روشنایی
اداری / تجاری



Lighting For
OFFICE / COMMERCIAL



درفام - چراغ روکار

OF5

DORFAM - Surface Official Luminaire

OSRAM LED

چراغ پر کاربرد درفام مناسب اماکن اداری-تجاری، درمانی و آموزشی می باشد. چیدمان LEDها به سبک BACKLIGHT موجب افزایش بهره وری و کیفیت این چراغ گردیده است. این چراغ با طول عمر ماژول به میزان ۵۰۰۰۰ ساعت، امکان تامین نور متقارن و یکنواخت با زاویه ۱۲۰ درجه را فراهم آورده است

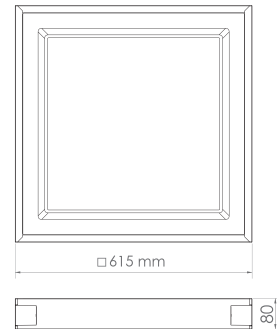
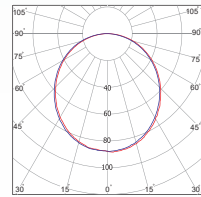

OF51...58



جنس بدنه	دمای رنگ (K) ۳۰۰۰ ۴۰۰۰ ۶۰۰۰	CRI	PF	THD	LED CHIP	دوره گارانتی (ماه)	توان Watt	شارنوری LUMEN	شرح کالا	کد کالا
ABS+PS	● ● ●	>۸۰	>۰,۹۵	<۱۸٪	OSRAM	۶۰	۵۰	۶۰۰۰	درفام - چراغ اداری روکار - ۶۰x۶۰	OF51
ABS+PS	● ● ●	>۸۰	>۰,۹۵	<۱۸٪	OSRAM	۶۰	۵۰	۵۲۰۰	درفام - چراغ اداری روکار - ۶۰x۶۰	OF54
ABS+PS	● ● ●	>۸۰	>۰,۹۵	<۱۸٪	OSRAM	۶۰	۴۴	۴۶۰۰	درفام - چراغ اداری روکار - ۶۰x۶۰	OF56
ABS+PS	● ● ●	>۸۰	>۰,۹۵	<۱۸٪	OSRAM	۶۰	۷۲	۷۲۰۰	درفام - چراغ اداری روکار - ۶۰x۶۰	OF57
ABS+PS	● ● ●	>۸۰	>۰,۹۵	<۱۸٪	OSRAM	۶۰	۹۰	۹۵۰۰	درفام - چراغ اداری روکار - ۶۰x۶۰	OF58

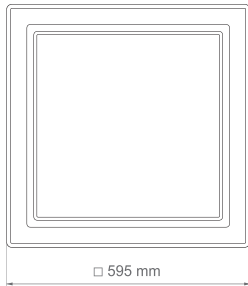
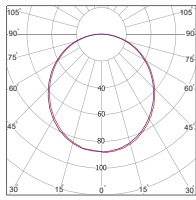

OF41...48

درفام - چراغ توکار

OF4

DORFAM - Recessed Official Luminaire

OSRAM LED

درفام توکار با طراحی مدرن و ظاهر زیبا، مناسب اماکن اداری-تجاری، درمانی و آموزشی می باشد. چیپمان LEDها به سبک BACKLIGHT موجب افزایش بهره وری و کیفیت این چراغ گردیده است. این چراغ با طول عمر مازول به میزان ۵۰۰۰۰ ساعت، امکان تامین نور متقارن و یکنواخت با زاویه ۱۲۰ درجه را فراهم آورده است



جنس بدنه	دمای رنگ (K) ۳۰۰۰ ۴۰۰۰ ۶۰۰۰	CRI	PF	THD	LED CHIP	دوره گارانتی (ماه)	توان Watt	شارنوری LUMEN	شرح کالا	کد کالا
ABS+PS	● ● ●	>۸۰	>۰٫۹۵	<۱۸٪	OSRAM	۶۰	۵۰	۶۰۰۰	درفام - چراغ اداری توکار - ۶۰x۶۰	OF41
ABS+PS	● ● ●	>۸۰	>۰٫۹۵	<۱۸٪	OSRAM	۶۰	۵۰	۵۲۰۰	درفام - چراغ اداری توکار - ۶۰x۶۰	OF44
ABS+PS	● ● ●	>۸۰	>۰٫۹۵	<۱۸٪	OSRAM	۶۰	۴۴	۴۶۰۰	درفام - چراغ اداری توکار - ۶۰x۶۰	OF46
ABS+PS	● ● ●	>۸۰	>۰٫۹۵	<۱۸٪	OSRAM	۶۰	۷۲	۷۲۰۰	درفام - چراغ اداری توکار - ۶۰x۶۰	OF47
ABS+PS	● ● ●	>۸۰	>۰٫۹۵	<۱۸٪	OSRAM	۶۰	۹۰	۹۵۰۰	درفام - چراغ اداری توکار - ۶۰x۶۰	OF48



آفتاب - چراغ توکار

OT

AFTAB- Recessed Official Edge Luminaire

OSRAM LED

چراغ مدل آفتاب با طراحی زیبا، ضخامت کم، بدنه آلومینیومی و ظاهر زیبا، مناسب اماکن اداری-تجاری، آموزشی، درمانی (نظیر اتاق های بستری) و شرکت های داروسازی می باشد

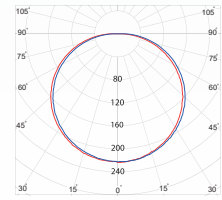

جنس بدنه	دمای رنگ (K) 3000 4000 5000	CRI	PF	THD	LEDCHIP	دوره گارانتی (ماه)	توان Watt	شارزوری LUMEN	شرح کالا	کد کالا
AL		>80	>0.95	<18%	OSRAM	36	45	5000	آفتاب- چراغ اداری توکار- 60x60	OT11
AL		>80	>0.95	<18%	OSRAM	36	45	4500	آفتاب- چراغ اداری توکار- 120x30	OT21



تابان - چراغ توکار اتاق تمیز

TB

TABAN- Cleanroom Recessed Luminaire

OSRAM LED

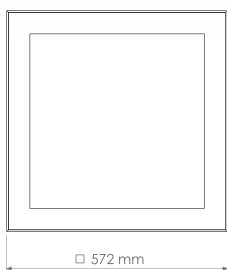
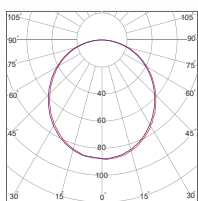

TB11

چراغ مدل تابان جهت استفاده در اتاق تمیز (CLEANROOM) ساخته شده است. این چراغ به گونه ای طراحی شده که امکان دسترسی از بالا برای آن امکان پذیر می باشد. بهره گیری از LED شرکت OSRAM ، بدنه فلزی مستحکم با پوشش رنگ کوره ای، آب بندی قوی و همچنین تعمیر و نگهداری آسان، آن را به محصولی مناسب جهت فضاهای ایزوله همچون محیط های داروسازی، آزمایشگاهی و الکترونیکی تبدیل نموده است. به کارگیری چیدمان LED ها به سبک BACKLIGHT موجب افزایش بهره وری و کیفیت این چراغ گردیده است



کد کالا	شرح کالا	شارنوری LUMEN	توان Watt	دوره گارانتی (ماه)	LED CHIP	THD	PF	CRI	دمای رنگ (K) ۳۰۰۰ ۴۰۰۰ ۵۰۰۰	جنس بدنه
TB11	تابان - چراغ اداری اتاق تمیز- ۶۰x۶۰	۴۸۰۰	۵۰	۳۶	OSRAM	<1۸%	>۰,۹۵	>۸۰	• • •	ST37+ABS



دینا - چراغ توکار و روکار

OA

DINA- Recessed & Surface Official Luminaire

OSRAM LED

چراغ دینا با ظاهر خاص و زیبا جهت روشنایی مکان های سرپوشیده از قبیل فضاهای اداری، تجاری و عمومی مناسب می باشد. این محصول به دلیل زاویه پخش نور ۱۲۰ درجه روشنایی یکنواختی را تامین می کند. وزن سبک و عمق کم در مدل توکار دینا، آن را برای سقف های کاذب از جمله کناف، یا فضای محدود دسترسی پشت سقف، مناسب ساخته است. به کارگیری چیپمان LED ها به سبک BACKLIGHT موجب افزایش بهره وری و کیفیت این چراغ گردیده است

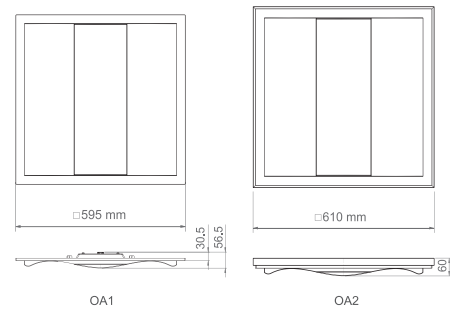
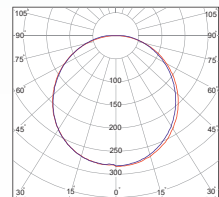

کد کالا	شرح کالا	شارزوری LUMEN	توان Watt	دوره گارانتی (ماه)	LED CHIP	THD	PF	CRI	دمای رنگ (K) ۳۰۰۰ ۴۰۰۰ ۶۰۰۰	جنس بدنه
OA12	دینا- چراغ اداری توکار- ۶۰x۶۰	۵۲۰۰	۵۰	۶۰	OSRAM	<۱۸٪	>۰٫۹۵	>۸۰	۳۰۰۰ ۴۰۰۰ ۶۰۰۰	ABS+PS
OA14	دینا- چراغ اداری توکار- ۶۰x۶۰	۴۴۰۰	۴۴	۶۰	OSRAM	<۱۸٪	>۰٫۹۵	>۸۰	۳۰۰۰ ۴۰۰۰ ۶۰۰۰	ABS+PS
OA22	دینا- چراغ اداری روکار- ۶۰x۶۰	۵۲۰۰	۵۰	۶۰	OSRAM	<۱۸٪	>۰٫۹۵	>۸۰	۳۰۰۰ ۴۰۰۰ ۶۰۰۰	ST37+ABS+PS
OA24	دینا- چراغ اداری روکار- ۶۰x۶۰	۴۴۰۰	۴۴	۶۰	OSRAM	<۱۸٪	>۰٫۹۵	>۸۰	۳۰۰۰ ۴۰۰۰ ۶۰۰۰	ST37+ABS+PS



درین - چراغ توکار و روکار

OD

DORIN- Recessed & Surface Official Luminaire

OSRAM LED

این چراغ با استفاده از LED شرکت OSRAM و با چیدمان به سبک BACKLIGHT تولید گردیده است. راندمان نوری بالا و خیرگی کم در کنار ابعاد ۳۰×۶۰ سانتی متر، آن را جایگزینی مناسب برای قاب های مهتابی قدیمی تبدیل کرده است و مناسب اماکن اداری/تجاری، راهروها و راه پله ها می باشد

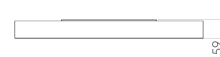
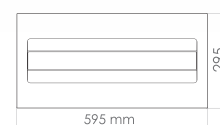
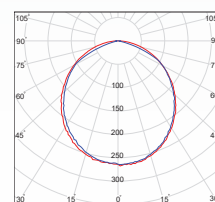

OD81



کد کالا	شرح کالا	شارنوری LUMEN	توان Watt	دوره گارانتی (ماه)	LED CHIP	THD	PF	CRI	دمای رنگ (K) ۳۰۰۰ ۴۰۰۰ ۶۰۰۰	جنس بدنه
OD31	درین- چراغ اداری توکار-۳۰×۶۰	۲۲۰۰	۲۴	۶۰	OSRAM	<۱۸٪	>۰٫۹۵	>۸۰	۳۰۰۰ ۴۰۰۰ ۶۰۰۰	ABS+ST37+AL
OD81	درین- چراغ اداری روکار-۳۰×۶۰	۲۲۰۰	۲۴	۶۰	OSRAM	<۱۸٪	>۰٫۶	>۸۰	۳۰۰۰ ۴۰۰۰ ۶۰۰۰	ABS+ST37+AL

Lighting For Office / Commercial

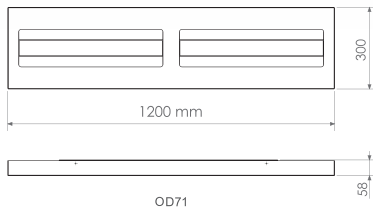
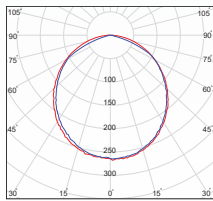

OD71

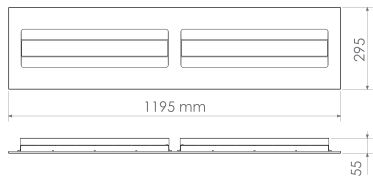

OD21

درین - چراغ توکار و روکار

OD

DORIN- Recessed & Surface Official Luminaire

OSRAM LED

این چراغ با استفاده از LED شرکت OSRAM و با چیدمان به سبک BACKLIGHT تولید گردیده است. راندمان نوری بالا و خیرگی کم در کنار ابعاد ۱۲۰×۳۰ سانتی متر، آن را جایگزینی مناسب برای قاب های مهتابی قدیمی قرار داده است و مناسب اماکن اداری/تجاری، فضاهای آموزشی و درمانی می باشد



جنس بدنه	دمای رنگ (K) ۳۰۰۰ ۴۰۰۰ ۵۰۰۰	CRI	PF	THD	LED CHIP	دوره گارانتی (ماه)	توان Watt	شارزوری LUMEN	شرح کالا	کد کالا
ABS+ST37+AL		>۸۰	>۰.۹۵	<۱۸%	OSRAM	۶۰	۴۸	۴۴۰۰	درین- چراغ اداری توکار-۱۲۰×۳۰	OD21
ABS+ST37+AL		>۸۰	>۰.۹۵	<۱۸%	OSRAM	۶۰	۴۸	۴۴۰۰	درین- چراغ اداری روکار-۱۲۰×۳۰	OD71



نورا - چراغ توکار

DR

NOORA- Recessed Official Luminaire

OSRAM LED

چراغ نورا به دلیل استفاده از لنزهای ۹۰ و ۶۰ درجه، زاویه پخش نور بسته را ایجاد می نماید که جایگزین بسیار مناسبی برای چراغ های COB خواهد بود. وزن کم، راندمان نوری بالا و بدنه تمام آلومینیوم از ویژگی های این چراغ می باشد

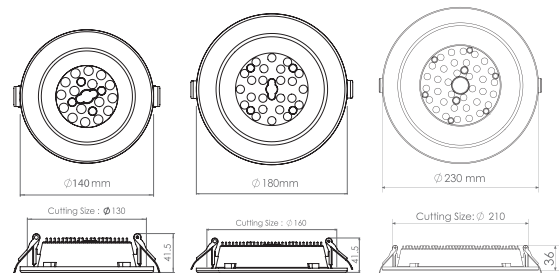
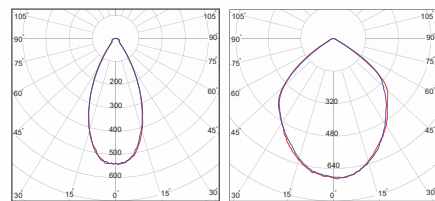

DR31

DR21

DR11

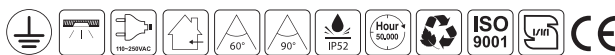

کد کالا	شرح کالا	شارنوری LUMEN	توان Watt	دوره گارانتی (ماه)	LED CHIP	THD	PF	CRI	دمای رنگ (K) ۳۰۰۰ ۴۰۰۰ ۶۰۰۰	جنس بدنه
DR11	نورا- چراغ سقفی توکار- قطر ۲۰- زاویه ۶۰ و ۹۰	۴۸۰۰	۳۶	۶۰	OSRAM	<1۸%	>۰,۹۵	>۸۰	● ● ●	AL+PC
DR21	نورا- چراغ سقفی توکار- قطر ۱۵- زاویه ۹۰	۲۸۰۰	۲۴	۶۰	OSRAM	<1۸%	>۰,۹۵	>۸۰	● ● ●	AL+PC
DR31	نورا- چراغ سقفی توکار- قطر ۱۲- زاویه ۹۰	۲۰۰۰	۱۶	۶۰	OSRAM	<1۸%	>۰,۹۵	>۸۰	● ● ●	AL+PC

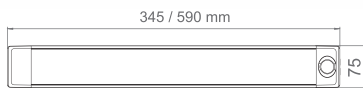
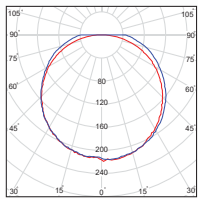

WA41 / WA51

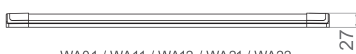
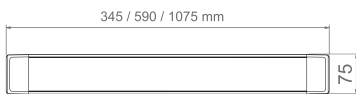

WA01 / WA11 / WA12 / WA21 / WA22

دیبا - چراغ روکار

WA

DiBA- Surface Linear Luminaire

OSRAM LED

چراغ روکار مدل دیبا مدل دیبا محصولی بسیار پرکاربرد می باشد که در فضاهای متنوعی مورد استفاده قرار می گیرد. قابلیت نصب آسان بر روی دیوار یا سقف به همراه قیمت مناسب این محصول آن را به گزینه مناسبی جهت تامین نور محیط های مسکونی، اداری، تجاری و غیره تبدیل کرده است. همچنین نمونه های سنسوردار آن علاوه بر کاهش هرچه بیشتر مصرف انرژی، چراغ مناسبی برای راهروها و محل های تردد می باشد. علاوه بر کاربردهای ذکر شده، از این چراغ جهت تامین روشنایی کتابخانه ها، انبارها و کارخانه ها نیز استفاده می گردد



کد کالا	شرح کالا	شارنوری LUMEN	توان Watt	دوره گارانتی (ماه)	LED CHIP	THD	PF	CRI	دمای رنگ (K) ۳۰۰۰ ۴۰۰۰ ۶۰۰۰	جنس بدنه
WA01	دیبا- چراغ روشنایی روکار	۱۲۰۰	۱۲	۶۰	OSRAM		>۰٫۶	>۸۰		ABS+PC+AL
WA11	دیبا- چراغ روشنایی روکار	۲۴۰۰	۲۴	۶۰	OSRAM	<۱۸٪	>۰٫۹۵	>۸۰		ABS+PC+AL
WA12	دیبا- چراغ روشنایی روکار	۳۶۰۰	۴۰	۶۰	OSRAM	<۱۸٪	>۰٫۹۵	>۸۰		ABS+PC+AL
WA21	دیبا- چراغ روشنایی روکار	۴۸۰۰	۴۸	۶۰	OSRAM		>۰٫۶	>۸۰		ABS+PC+AL
WA22	دیبا- چراغ روشنایی روکار	۷۲۰۰	۸۰	۶۰	OSRAM		>۰٫۶	>۸۰		ABS+PC+AL
WA41	دیبا- چراغ روکار با سنسور حرکتی PIR	۱۲۰۰	۱۲	۶۰	OSRAM		>۰٫۶	>۸۰		ABS+PC+AL
WA51	دیبا- چراغ روکار با سنسور حرکتی PIR	۱۸۰۰	۱۸	۶۰	OSRAM		>۰٫۶	>۸۰		ABS+PC+AL



درنا - چراغ خطی روکار

DT

DORNA- Surface Linear Luminaire

OSRAM LED

این چراغ زیبا دارای بدنه و دیفیوزر یکپارچه از جنس پلی کربنات بوده و در ساخت آن از LED شرکت OSRAM استفاده گردیده است. دارای نوری یکنواخت بوده و در توان های ۶، ۱۲، ۲۴ وات ارائه می گردد. قابلیت نصب آسان بر روی سقف و یا دیوار باعث شده تا این محصول جهت تامین روشنایی مکان های اداری، مسکونی و عمومی مناسب باشد. امکان نصب به صورت پشت سرهم و بدون فاصله، این چراغ را جهت روشنایی هایپرمارکت ها و فروشگاه های بزرگ، به گزینه ای مناسب مبدل نموده است

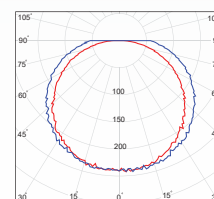

DT01 / 11 / 21

جنس بدنه	دمای رنگ (K)	CRI	PF	THD	LED CHIP	دوره گارانتی (ماه)	توان Watt	شارنوری LUMEN	شرح کالا	کد کالا
ABS+PC	۳۰۰۰ / ۴۰۰۰ / ۶۰۰۰	>۸۰	>۰٫۶		OSRAM	۶۰	۶	۶۰۰	درنا- چراغ خطی روکار	DT01
ABS+PC		>۸۰	>۰٫۶		OSRAM	۶۰	۱۲	۱۲۰۰	درنا- چراغ خطی روکار	DT11
ABS+PC		>۸۰	>۰٫۹۵	<۱۸٪	OSRAM	۶۰	۲۴	۲۴۰۰	درنا- چراغ خطی روکار	DT21

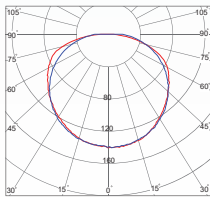

درنیکا - چراغ خطی توکار

WL

DORNIKA- Recessed Linear Luminaire

OSRAM LED

این محصول به صورت خطی و توکار بوده، به دلیل قابلیت نصب سریع و آسان، چرخش نور خطی یکنواخت و قابلیت تولید در طول های مختلف، جهت به کارگیری در فضاهای گوناگون مناسب می باشد. در تولید آن از LED شرکت OSRAM استفاده شده است که منجر به افزایش راندمان شارژوری چراغ گردیده است. این محصول مناسب برای نورپردازی فضای داخلی بوده و به دلیل شارژوری مناسب، جهت تامین نور عمومی محیط های اداری، مسکونی، تجاری و درمانی کاربرد دارد.

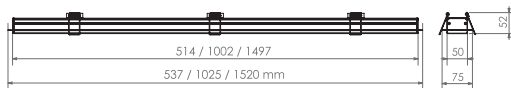

WL02 / 12 / 22

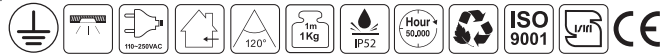

جنس بدنه	دمای رنگ (K) ۳۰۰۰ ۴۰۰۰ ۶۰۰۰	CRI	PF	THD	LED CHIP	دوره گارانتی (ماه)	توان Watt	شارژوری LUMEN	شرح کالا	کد کالا
AL+PC		>۸۰	>۰٫۹۵	<۱۸٪	OSRAM	۶۰	۲۲	۲۰۰۰	درنیکا- چراغ خطی توکار	WL02
AL+PC		>۸۰	>۰٫۹۵	<۱۸٪	OSRAM	۶۰	۴۴	۴۰۰۰	درنیکا- چراغ خطی توکار	WL12
AL+PC		>۸۰	>۰٫۹۵	<۱۸٪	OSRAM	۶۰	۶۵	۶۰۰۰	درنیکا- چراغ خطی توکار	WL22



لیان - چراغ توکار

NE/NS

LIYAN- Recessed Linear Luminaire

OSRAM LED

این محصول به صورت توکار و خطی، با طول های مختلف تولید می گردد. با توجه به راندمان بالا و ظاهر ساده و زیبا مناسب نورپردازی و تامین روشنایی محیط های اداری، تجاری و مسکونی می باشد. در ساخت آن از LED شرکت OSRAM استفاده شده، بدنه آن از جنس آلومینیوم بوده و دارای دیفیوزر از جنس پلی کربنات می باشد.

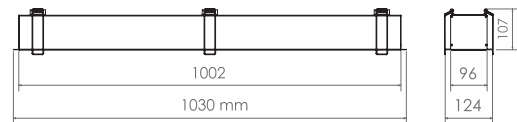
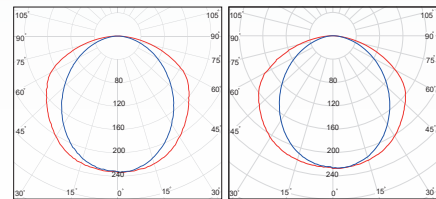

NE11

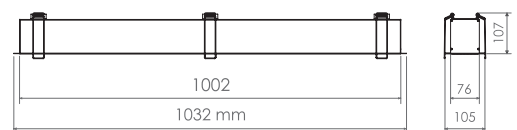

NS11

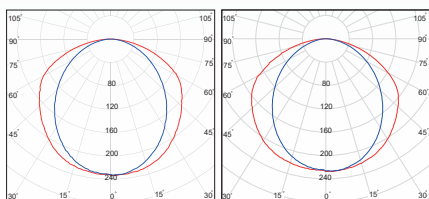
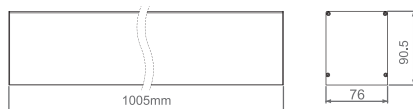

جنس بدنه	دمای رنگ (K) ۳۰۰۰ ۴۰۰۰ ۶۰۰۰	CRI	PF	THD	LED CHIP	دوره گارانتی (ماه)	توان Watt	شارنوری LUMEN	شرح کالا	کد کالا
AL+PC	● ● ●	>۸۰	>۰٫۹۵	<۱۸٪	OSRAM	۶۰	۴۸	۴۸۰۰	لیان - چراغ خطی توکار - عرض ۹٫۵	NE11
AL+PC	● ● ●	>۸۰	>۰٫۹۵	<۱۸٪	OSRAM	۶۰	۳۶	۳۳۰۰	لیان - چراغ خطی توکار - عرض ۷٫۵	NS11

NE31
NE21NS31
NS21

لیان - چراغ روکار و آویز

NE/NS

LIYAN- Surface & Pendant Linear Luminaire

OSRAM LED

چراغ خطی روکار مدل لیان به صورت روکار و آویز می باشد که با طول های مختلف تولید می گردد. با توجه به راندمان بالا و ظاهر ساده و زیبا مناسب نورپردازی تامین روشنایی محیط های اداری، تجاری و مسکونی می باشد. در ساخت آن از LED شرکت OSRAM استفاده شده، بدنه آن از جنس آلومینیوم بوده و دارای دیفیوزر از جنس پلی کربنات می باشد



جنس بدنه	دمای رنگ (K) ۳۰۰۰ ۴۰۰۰ ۵۰۰۰	CRI	PF	THD	LED CHIP	دوره گارانتی (ماه)	توان Watt	شارنوری LUMEN	شرح کالا	کد کالا
AL+PC		>۸۰	>۰,۹۵	<۱۸%	OSRAM	۶۰	۴۸	۴۸۰۰	لیان - چراغ خطی روکار - عرض ۹,۵	NE21
AL+PC		>۸۰	>۰,۹۵	<۱۸%	OSRAM	۶۰	۳۶	۳۳۰۰	لیان - چراغ خطی روکار - عرض ۷,۵	NS21
AL+PC		>۸۰	>۰,۹۵	<۱۸%	OSRAM	۶۰	۴۸	۴۸۰۰	لیان - چراغ خطی آویز - عرض ۹,۵	NE31
AL+PC		>۸۰	>۰,۹۵	<۱۸%	OSRAM	۶۰	۳۶	۳۳۰۰	لیان - چراغ خطی آویز - عرض ۷,۵	NS31



درناز - چراغ آویز

WD

DORNAZ- Pendant Linear Luminaire

OSRAM LED

درناز چراغی دکوراتیو و به صورت آویز خطی می باشد و به دلیل شارژوری بالا و ظاهر زیبا می توان از آن جهت تامین روشنایی مکان های مسکونی، تجاری، اداری و عمومی استفاده نمود. این چراغ در توان های مختلف با ضریب ۲۴ وات قابل ارائه می باشد. جنس بدنه آن از آلومینیوم بود و در تولید آن از LED شرکت OSRAM استفاده شده است

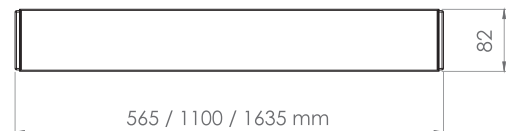
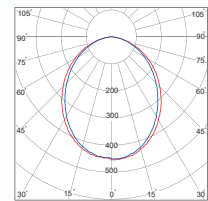

WD11...51

جنس بدنه	دمای رنگ (K) ۳۰۰۰ ۴۰۰۰ ۶۰۰۰	CRI	PF	THD	LED CHIP	دوره گارانتی (ماه)	توان Watt	شارژوری LUMEN	شرح کالا	کد کالا
AL+PMMA	● ● ●	>۸۰	>۰٫۹۵	<۱۸٪	OSRAM	۶۰	۲۴	۱۸۰۰	درناز- چراغ آویز	WD11
AL+PMMA	● ● ●	>۸۰	>۰٫۹	<٪۴۵	OSRAM	۶۰	۴۸	۳۶۰۰	درناز- چراغ آویز	WD21
AL+PMMA	● ● ●	>۸۰	>۰٫۹۵	<۱۸٪	OSRAM	۶۰	۷۲	۵۴۰۰	درناز- چراغ آویز	WD31
AL+PMMA	● ● ●	>۸۰	>۰٫۹	<۴۵٪	OSRAM	۶۰	۴۸	۳۶۰۰	درناز- چراغ آویز (بدنه مشکی)	WD41
AL+PMMA	● ● ●	>۸۰	>۰٫۹۵	<۱۸٪	OSRAM	۶۰	۷۲	۵۴۰۰	درناز- چراغ آویز (بدنه مشکی)	WD51

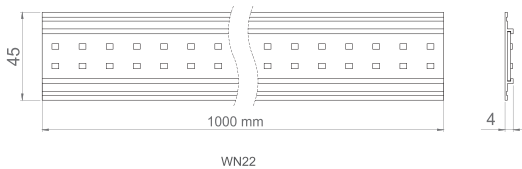
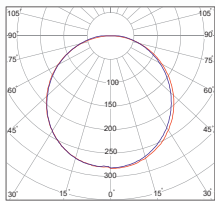

WN22

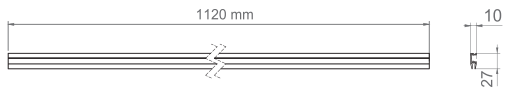

WN11



دنا - چراغ خطی روکار

WN

DENA- Surface Linear Luminaire

EPISTAR LED

OSRAM LED

بدنه این محصول از جنس آلومینیوم تولید می گردد. از ویژگی های این محصول می توان به نصب راحت و سریع اشاره کرد

کد کالا	شرح کالا	شارنوری LUMEN	توان Watt	دوره گارانتی (ماه)	LED CHIP	THD	PF	CRI	دمای رنگ (K) ۳۰۰۰ ۴۰۰۰ ۵۰۰۰	جنس بدنه
WN11	دنا- چراغ روشنایی خطی روکار	۲۰۰۰	۲۴	۳۶	EPISTAR	<18%	>0.95	>80	3000 4000 5000	AL
WN22	دنا- چراغ روشنایی خطی روکار	۲۸۰۰	۲۴	۶۰	OSRAM	<18%	>0.95	>80	3000 4000 5000	AL



صدف - لامپ T8

LS

SADAF- T8 LED Tube Luminaire

OSRAM LED

در مواردی ترجیح کارفرمای محترم، به استفاده از چراغ های قدیمی موجود و جایگزینی فلورسنت با لامپی معادل با آن از نوع LED می باشد. در این راستا محصول مدل صدف به عنوان جایگزینی برای لامپ های فلورسنت T8 طراحی و ارائه گردیده است. استفاده از این محصول نیاز به بالاست و استارتر نداشته و مشکلات بهره برداری از چراغ های قدیمی موجود را کاهش می دهد. در تولید آن از LED شرکت OSRAM و هیت سینک مناسب جهت خنک کاری استفاده شده است

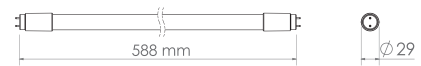
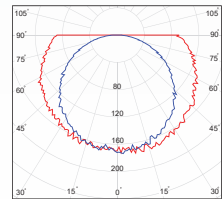

LS11

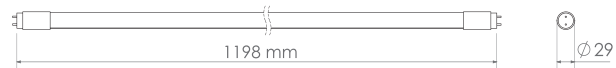

LS21



کد کالا	شرح کالا	شارنوری LUMEN	توان Watt	دوره گارانتی (ماه)	LED CHIP	THD	PF	CRI	دمای رنگ (K) ۳۰۰۰ ۴۰۰۰ ۶۰۰۰	جنس بدنه
LS11	صدف - لامپ T8	۱۱۰۰	۱۲	۳۶	OSRAM	<۱۸٪	>۰.۹۵	>۸۰	۳۰۰۰ ۴۰۰۰ ۶۰۰۰	AL+PC
LS21	صدف - لامپ T8	۲۲۰۰	۲۴	۳۶	OSRAM	<۱۸٪	>۰.۹۵	>۸۰	۳۰۰۰ ۴۰۰۰ ۶۰۰۰	AL+PC

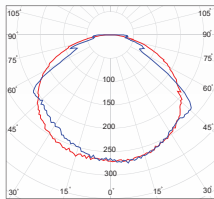

هلنا - چراغ خطی روکار

WH

HELENA- Surface Linear Luminaire

OSRAM LED

چراغ روشنایی هلنا که به چراغ زیر کابینتی نیز معروف می باشد، در زیر کابینت های آشپزخانه به سادگی نصب و علاوه بر زیبایی فضا می تواند نور محیطی لازم را نیز تامین نماید. این محصول دارای پوششی از جنس پلی کربنات بوده که از ضربه خوردن به آن محافظت می نماید. از این محصول به عنوان روشنایی بالای آینه و همچنین به عنوان نور مخفی نیز می توان استفاده نمود

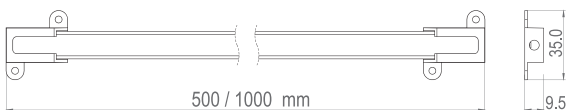

WH21 / 31 / 22 / 32



جنس بدنه	دمای رنگ (K) ۳۰۰۰ ۴۰۰۰ ۶۰۰۰	CRI	PF	THD	LED CHIP	دوره گارانتی (ماه)	توان Watt	شازنوری LUMEN	شرح کالا	کد کالا
PC	● ● ●	>۸۰	>۰٫۶		OSRAM	۶۰	۶	۶۰۰	هلنا - چراغ خطی روکار	WH21
PC	● ● ●	>۸۰	>۰٫۶		OSRAM	۶۰	۱۲	۱۲۰۰	هلنا - چراغ خطی روکار	WH31
PC	● ● ●	>۸۰	>۰٫۶		OSRAM	۶۰	۹	۱۰۰۰	هلنا - چراغ خطی روکار	WH22
PC	● ● ●	>۸۰	>۰٫۹۵	<۱۸٪	OSRAM	۶۰	۱۸	۲۰۰۰	هلنا - چراغ خطی روکار	WH32

تضمین یک عمر روشنی

چراغ های روشنایی
صنعتی / تجاری



**Lighting For
INDUSTRIAL / COMMERCIAL**



سبلان - چراغ سوله ای صنعتی

WS

SABALAN- Industrial Shed Light

OSRAM LED

چراغ سوله ای-صنعتی سبلان به دلیل راندمان نوری بالا جایگزین بسیار مناسب برای چراغ های گازی و پر مصرف قدیمی می باشد. درجه حفاظت بالای این چراغ (IP65) باعث می گردد این چراغ در محیط های مرطوب و آلوده و دارای گردوغبار قابل استفاده باشد

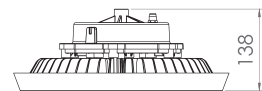
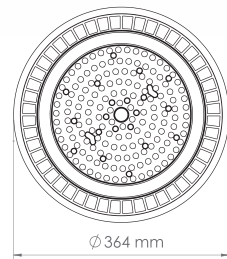
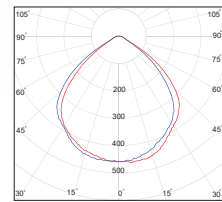

WS11 / 12 / 13

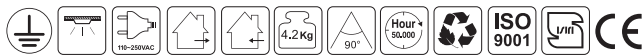

جنس بدنه	دمای رنگ (K) 3000 4000 5000	CRI	PF	THD	LED CHIP	دوره گارانتی (ماه)	توان Watt	شارنوری LUMEN	شرح کالا	کد کالا
AL+PC	● ● ●	>80	>0.95	<18%	OSRAM	۶۰	۱۹۰	۲۳۰۰۰	سبلان - چراغ سوله ای صنعتی- زاویه ۹۰	IP65 WS11
AL+PC	● ● ●	>80	>0.95	<18%	OSRAM	۶۰	۱۵۰	۱۸۰۰۰	سبلان - چراغ سوله ای صنعتی- زاویه ۹۰	IP52 WS12
AL+PC	● ● ●	>80	>0.95	<18%	OSRAM	۶۰	۱۹۰	۲۳۰۰۰	سبلان - چراغ سوله ای صنعتی- زاویه ۹۰	IP52 WS13
AL+PC	● ● ●	>80	>0.95	<18%	OSRAM	۶۰	۱۵۰	۱۸۰۰۰	سبلان - چراغ سوله ای صنعتی- زاویه ۹۰	IP65 WS14



آیدیس - پروژکتور

PD

AIDIS- Flood Luminaire

OSRAM LED

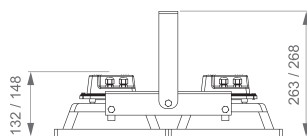
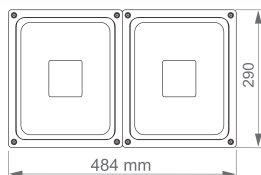
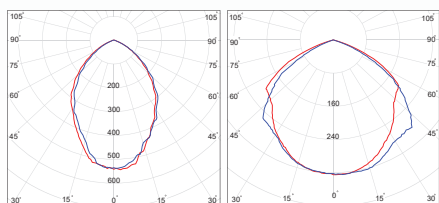

PD41 / 51

این پروژکتور محصولی بسیار با کیفیت بوده که علاوه بر راندمان نوری بالا، مقاومت مناسبی نسبت به نوسانات و تنش های الکتریکی شبکه برق دارد. از این محصول جهت روشنایی اماکن و فضاهای باز و همچنین جهت روشنایی سوله ها، کارخانه ها، انبارها و نظیر آن استفاده می گردد. آیدیس در توان های مختلف و با دو زاویه پخش نور ۹۰ و ۱۲۰ درجه ارائه می گردد.



جنس بدنه	دمای رنگ (K) ۳۰۰۰ ۴۰۰۰ ۵۰۰۰	CRI	PF	THD	LED CHIP	دوره گارانتی (ماه)	توان Watt	شارنوری LUMEN	شرح کالا	کد کالا
AL+PC		>۸۰	>۰,۹۵	<۱۸٪	OSRAM	۶۰	۱۴۰	۲۱۰۰۰	آیدیس - پروژکتور زاویه ۹۰ و ۱۲۰	PD41
AL+PC		>۸۰	>۰,۹۵	<۱۸٪	OSRAM	۶۰	۲۰۰	۲۸۰۰۰	آیدیس - پروژکتور زاویه ۹۰ و ۱۲۰	PD51



آیدیس - پروژکتور

PD

AIDIS- Flood Luminaire

OSRAM LED

این پروژکتور محصولی بسیار با کیفیت بوده که علاوه بر راندمان نوری بالا، مقاومت مناسبی نسبت به نوسانات و تنش های الکتریکی شبکه برق دارد. از این محصول جهت روشنایی اماکن و فضاهای باز و همچنین جهت روشنایی سوله ها، کارخانه ها، انبارها و نظیر آن استفاده می گردد. آیدیس در توان های مختلف و با دو زاویه پخش نور ۹۰ و ۱۲۰ درجه ارائه می گردد.

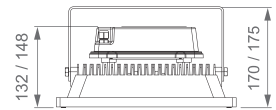
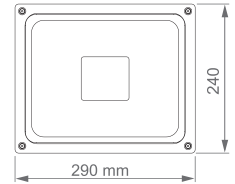
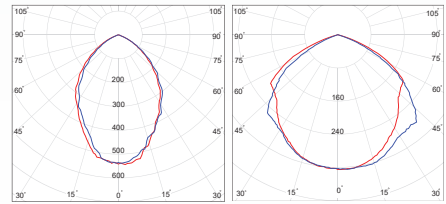

PD21....61

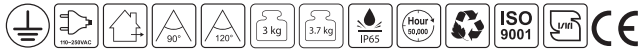

جنس بدنه	دمای رنگ (K) ۳۰۰۰ ۴۰۰۰ ۶۰۰۰	CRI	PF	THD	LED CHIP	دوره گارانتی (ماه)	توان Watt	شارنوری LUMEN	شرح کالا	کد کالا
AL+PC	● ● ●	>۸۰	>۰.۹۵	<۱۸٪	OSRAM	۶۰	۷۰	۱۰۵۰۰	آیدیس - پروژکتور زاویه ۹۰ و ۱۲۰	PD21
AL+PC	● ● ●	>۸۰	>۰.۹۵	<۱۸٪	OSRAM	۶۰	۱۰۰	۱۴۰۰۰	آیدیس - پروژکتور زاویه ۹۰ و ۱۲۰	PD31
AL+PC	● ● ●	>۸۰	>۰.۹۵	<۱۸٪	OSRAM	۶۰	۶۵	۷۵۰۰	آیدیس - پروژکتور زاویه ۹۰ و ۱۲۰	PD61

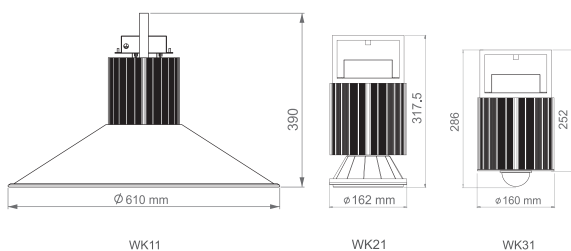
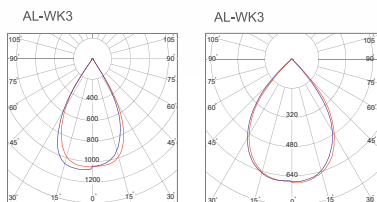
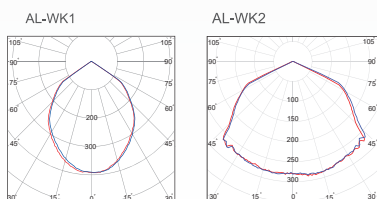

کریستال - چراغ سوله ای

WK

Crystal- High-bay Luminaire

EPISTAR LED

چراغ های مدل کریستال جهت استفاده در کارخانه ها، سوله ها، فضاهای صنعتی با سقف بلند، انبارها و نظایر آن طراحی و تولید شده است. استفاده از ال ای دی COB در این چراغ زاویه پخش نور بسته تر را امکان پذیر ساخته و مدل کریستال آلفا با این ویژگی جهت سقف های با ارتفاع بلند طراحی و ساخته شده است. این محصول جایگزین مناسبی برای چراغ های سوله ای بخار جیوه، متال هالید و فلورسنت می باشد

جنس بدنه	دمای رنگ (K) ۳۰۰۰ ۴۰۰۰ ۵۰۰۰	CRI	PF	THD	LED CHIP	دوره گارانتی (ماه)	توان Watt	شارژی LUMEN	شرح کالا	کد کالا
AL	● ● ●	>7۰	>۰,۹۵	<۱۸%	EPISTAR	۳۶	۱۰۰	۱۰۰۰۰	کریستال - چراغ آویز کریستال سوله ای	WK11
AL	● ● ●	>7۰	>۰,۹۵	<۱۸%	EPISTAR	۳۶	۱۰۰	۹۵۰۰	کریستال - چراغ آویز کریستال سوله ای	WK12
AL	● ● ●	>7۰	>۰,۹۵	<۱۸%	EPISTAR	۳۶	۱۰۰	۹۵۰۰	کریستال - چراغ آویز کریستال سوله ای	WK13
AL	● ● ●	>7۰	>۰,۹۵	<۱۸%	EPISTAR	۳۶	۱۰۰	۹۵۰۰	کریستال - چراغ آویز کریستال سوله ای	WK14



آیدا - پروژکتور

PI

AIDA- Flood Luminaire

OSRAM LED

پروژکتور آیدا با بدنه آلومینیوم، درایور مجزا و قیمت مناسب گزینه ای بسیار مناسب برای روشنایی محیط های بیرونی از قبیل معابر، فضای سبز و تابلوهای تبلیغاتی می باشد. این چراغ به دلیل استفاده از رفلکتور آبکاری شده دارای پخش نور ۱۲۰ و ۹۰ درجه می باشد

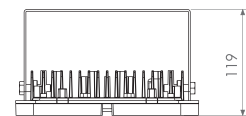
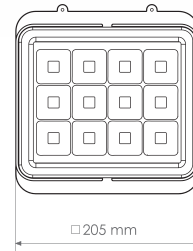
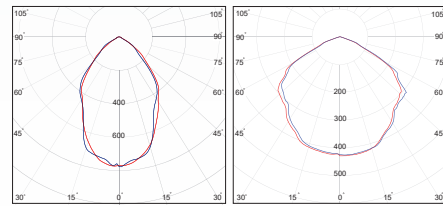

PI55 / 56



جنس بدنه	دمای رنگ (K) ۳۰۰۰ ۴۰۰۰ ۶۰۰۰	CRI	PF	THD	LED CHIP	دوره گارانتی (ماه)	توان Watt	شارنوری LUMEN	شرح کالا	کد کالا
AL+PC		>۸۰	>۰٫۹۵	<۱۸٪	OSRAM	۶۰	۵۰	۶۰۰۰	آیدا - پروژکتور زاویه ۹۰ و ۱۲۰	PI55
AL+PC		>۸۰	>۰٫۹۵	<۱۸٪	OSRAM	۶۰	۶۰	۹۰۰۰	آیدا - پروژکتور زاویه ۹۰ و ۱۲۰	PI56

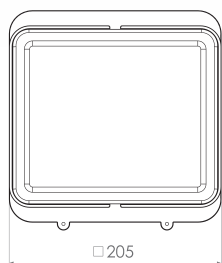
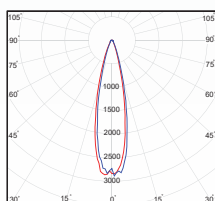

□ 205

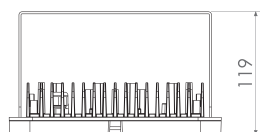

119

PR15

آترا - پروژکتور

PR

ATRA- Flood Luminaire

OSRAM LED

آترا پروژکتوری با قیمت مناسب و سبک بوده که بدنه آن از جنس آلومینیوم می باشد. استفاده از لنز ۱۵ درجه باعث شده است که نوری با زاویه بسته ایجاد نماید و جهت روشنایی فضاهایی از قبیل زمین های ورزشی، معابر، فضاهای سبز، تابلوهای تبلیغاتی و غیره مناسب می باشد



کد کالا	شرح کالا	شارژوری LUMEN	توان Watt	دوره گارانتی (ماه)	LED CHIP	THD	PF	CRI	دمای رنگ (K) ۳۰۰۰ ۴۰۰۰ ۵۰۰۰	جنس بدنه
PR15	آترا - پروژکتور زاویه ۱۵	۷۲۰۰	۵۰	۶۰	OSRAM	<۱۸%	>۰٫۹۵	>۸۰	● ● ●	AL+PC



دینو - چراغ روکار

WB

DINO - Moisture Proof Luminaire

OSRAM LED

چراغ دینو با هدف تامین روشنایی اماکنی نظیر انبارها، پارکینگ، زیرزمین و نظایر آن طراحی و تولید شده است. چیدمان LED در آن به سبک BACKLIGHT می باشد و در تولید این چراغ از LED شرکت OSRAM استفاده شده است

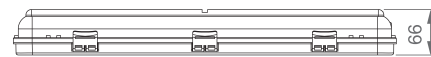
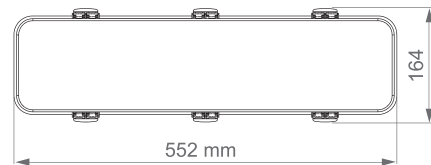
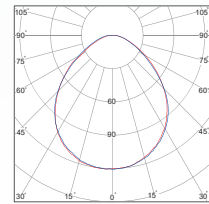

WB21



کد کالا	شرح کالا	شارنوری LUMEN	توان Watt	دوره گارانتی (ماه)	LED CHIP	THD	PF	CRI	دمای رنگ (K) ۳۰۰۰ ۴۰۰۰ ۶۰۰۰	جنس بدنه
WB21	دینو - چراغ روشنایی روکار	۲۴۰۰	۲۴	۳۶	OSRAM	<۱۸٪	>۰٫۹۵	>۸۰	۳۰۰۰ ۴۰۰۰ ۶۰۰۰	ABS+PC

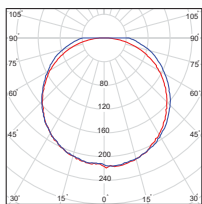

کارن- چراغ روکار IP65

KA

KAREN - Surface Linear Luminaire

OSRAM LED

چراغ کارن جهت استفاده در محیط های صنعتی و مرطوب طراحی و تولید شده است. بدنه آن به صورت یکپارچه از جنس پلی کربنات بوده که علاوه بر زیبایی خاص خود، تولید این محصول با IP65 را نیز ممکن ساخته است. در ساخت آن از LED شرکت OSRAM استفاده گردیده است. این چراغ مناسب برای روشنایی پارکینگ ها، سالن های تولید، انبارهای مرطوب و فروشگاه ها می باشد

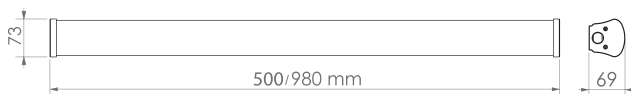

KA01 / 11



جنس بدنه	دمای رنگ (K) ۳۰۰۰ ۳۰۰۰ ۳۰۰۰	CRI	PF	THD	LED CHIP	دوره گارانتی (ماه)	توان Watt	شارنوری LUMEN	شرح کالا	کد کالا
PC+AL		>۸۰	>۰,۹۵	<۱۸٪	OSRAM	۳۶	۲۴	۲۴۰۰	کارن- چراغ خطی روکار IP65	KA01
PC+AL		>۸۰	>۰,۹	<۱۸٪	OSRAM	۳۶	۴۸	۴۸۰۰	کارن- چراغ خطی روکار IP65	KA11



روشنایی های گلخانه ای (رشد گیاه)

PS-PG-LI

Horticulture Lighting

OSRAM LED

هدف از استفاده از لامپ ای ال دی رشد گیاه، مرتفع نمودن نیاز نوری برای گیاهان در مراحل بذر، جوانه زنی، پرورش و نگهداری آن ها در ساعاتی که تابش خورشید را نداریم و یا به طور کلی نور کافی برای پرورش گیاهان در محیط موجود نمی باشد، به طور مثال زمان بارندگی، بارش برف، در طول شب، محیط های داخلی سرپوشیده که نور با شدت مناسب وجود ندارد و

مزایای استفاده از منابع نور مصنوعی در پرورش و رشد گیاهان
 افزایش محصول و کوتاه کردن چرخه رشد -
 استفاده بهتر از فضا و یکنواختی بهتر گیاهان -
 افزایش، پایداری و بهبود کیفیت محصول -
 صرفه جویی در انرژی و کاهش هزینه های تولید -

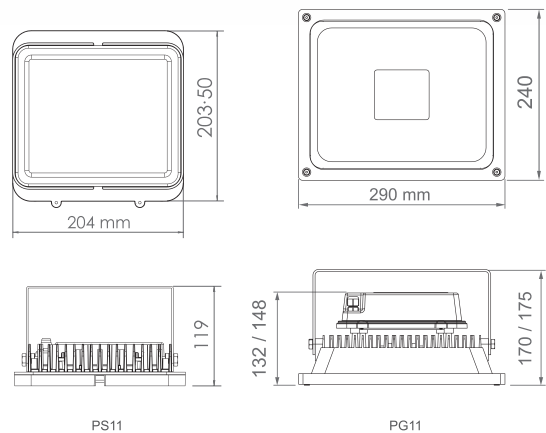

کد کالا	شرح کالا	شارنوری LUMEN	توان Watt	دوره گارانتی (ماه)	LED CHIP	THD	PF	CRI	طیف نوری	موارد استفاده	جنس بدنه
PG11	گلدیس-۸۵ میکرومول بر ثانیه-زاویه ۹۰ و ۱۲۰	۸۵	۵۵	۳۶	OSRAM	<۱۸٪	>۰.۹۵	>۸۰	Full Spectrum ۳۸۰-۷۳۰ نانومتر	بذر- جوانه زنی گل دهی	AL
PS11	گلسار-۶۰ میکرومول بر ثانیه-زاویه ۱۴۰	۶۰	۴۰	۳۶	OSRAM	<۱۸٪	>۰.۹۵	>۸۰	Full Spectrum ۳۸۰-۷۳۰ نانومتر	بذر- جوانه زنی گل دهی	AL
LI11	آی گل- چراغ خطی-۳۰ میکرومول بر ثانیه	۳۰	۱۸	۳۶	OSRAM	<۱۸٪	>۰.۹۵	>۸۰	Full Spectrum ۳۸۰-۷۳۰ نانومتر	بذر- جوانه زنی گل دهی	AL

Lighting For Industrial / Commercial

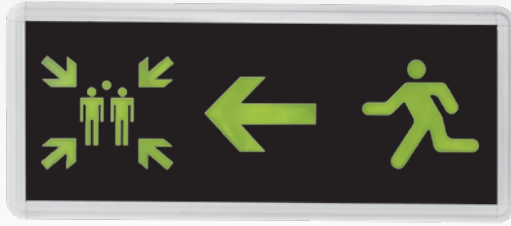

سُها- چراغ خروج اضطراری

S0

EXIT Light

OSRAMLED

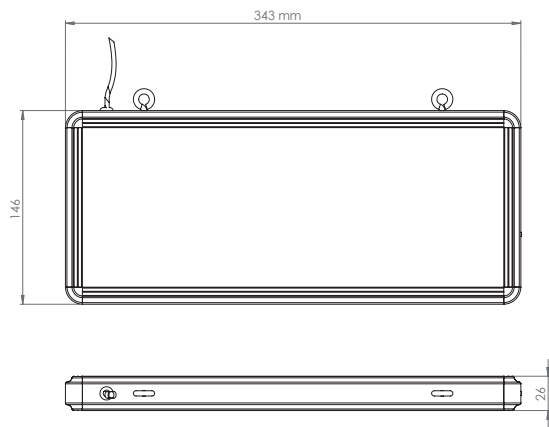

چراغ اضطراری خروج جهت تامین حداقل روشنایی لازم برای خروج افراد از ساختمان در بروز حادثه می باشد. این چراغ ها دارای باتری بوده و به صورت عادی نیز روشن می باشند و با قطع برق به مدت سه ساعت روشن خواهند ماند



جنس بدنه	رنگ	مدت زمان روشن ماندن	مدت زمان شارژ کامل	دوره گارانتی (ماه)	توان Watt	ولتاژ ورودی	شرح کالا	کد کالا
AL	سبز	۳ ساعت	۳۶ ساعت	۳۶	۴	110~250VAC	سُها- چراغ خروج اضطراری	S011
AL	سبز	۳ ساعت	۳۶ ساعت	۳۶	۴	110~250VAC	سُها- چراغ خروج اضطراری دو طرفه	S012